

MPE

BẢNG GIÁ CATALOGUE

Tháng 03/2022

MPE LED TUBE THỦY TINH GT2

MPE LED TUBE THỦY TINH GT3

MPE LED TUBE THỦY TINH GT5

MPE LED TUBE THỦY TINH GT8



RA
>80

*Siêu Bền
Siêu Sáng - Siêu Tiết Kiệm*

*Bảo Hành 5 Năm Đầu Tiên Và Duy Nhất
Trên Thị Trường*



DIALux
German Technology

ĐÈN LED



LED Bulb
(03 - 15)



LED Panel âm
(16 - 29)



LED Downlight âm
(30 - 39)



LED Panel nổi
(40 - 46)



Cảm Biến Chuyển Động
(47 - 48)



LED Downlight nổi
(49 - 52)



LED Ốp Trần
(53 - 55)



LED Chiếu Điểm
(56 - 66)



LED Thanh
(67 - 71)



LED Tấm
(72 - 76)



LED Tube
(77 - 82)



LED Bán Nguyệt
(83 - 84)



LED Chống Thấm
(85 - 86)



Máng Xương Cá
(86 - 86)



LED Pha
(87 - 93)



LED Nhà Xưởng
(94 - 101)



LED Âm Đất
(102 - 104)



LED Sân Thể Thao
(105 - 106)



LED Sân Vườn
(107 - 110)



LED Chống Nổ
(111 - 112)



LED Đường Đi
(113 - 118)



LED Đường Đi NLMT
(119 - 123)



LED Thoát Hiểm
(124 - 124)



LED Chiếu Sáng
Khẩn Cấp
(125 - 125)



Đèn bàn đa năng
(126 - 127)



Đèn Pin đa năng
(127 - 127)



LED Dây
(128 - 130)



Máng đèn
(130 - 131)

THIẾT BỊ ĐIỆN

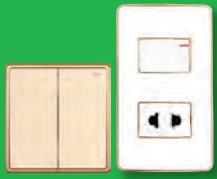

Công Tắc & Ổ Cắm
(132 - 146)



Hộp (Box)
(147- 147)



Ống Luồn
(148- 154)



Thiết bị đóng cắt, bảo vệ
MCB, RCCB, RCBO
(155 - 159)



Cầu dao an toàn SB
(160 - 160)



Tủ Điện
(161 - 164)



Ổ Cắm - Phích Cắm
Công Nghiệp
(165 - 172)



Ổ Cắm Âm Bàn
Ổ Cắm Âm Sàn
(173 - 175)



Ổ Cắm Du Lịch
Ổ Cắm Di Động
(176 - 177)



Quạt Hút
(178 - 180)

THIẾT BỊ THÔNG MINH



MCB, RCBO
Thông Minh
(181 - 185)



Ổ Cắm, Ổ Cắm Di Động
Thông Minh Wifi
(188 - 189)



Đèn ngủ Wifi
Đèn bàn Wifi
(189 - 189)

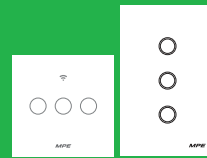

Công Tắc & Ổ Cắm
Thông Minh(190 - 191)



Đèn LED Thông Minh
(Wifi - Zigbee)
(192 - 199)



Thiết bị cảm biến
Thông Minh (Wifi - Zigbee)
(200 - 202)



Thiết bị cảm biến
Thông Minh(Zigbee)
(203 - 203)



Hệ Thống An Ninh
Thông Minh
(204 - 204)



Cảm Biến
Chuyển Động
(205 - 206)



Đèn LED Thông Minh
(Bluetooth - RF)
(207 - 213)

HỆ THỐNG NĂNG LƯỢNG MẶT TRỜI

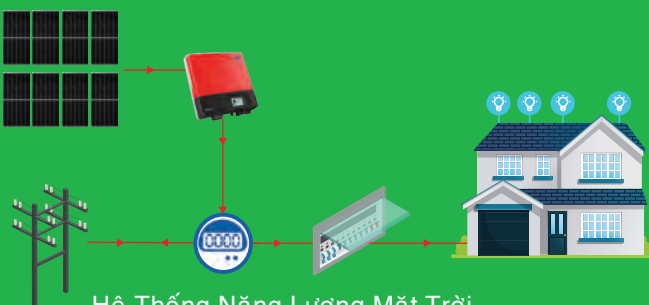

Hệ Thống Năng Lượng Mặt Trời
(214 - 228)

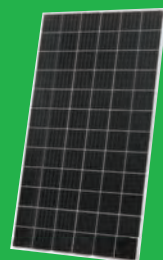

Tấm Pin
Năng Lượng Mặt Trời
(229 - 231)



Inverter
(232 - 233)



DIALux
German Technology



ĐẶC ĐIỂM KỸ THUẬT:

- Tiêu thụ điện năng thấp, tiết kiệm hơn 50% so với đèn dây tóc truyền thống
- Tuổi thọ cao: 30.000 giờ
- Sử dụng chip LED SMD 2835 hiệu suất cao
- Chống va đập, chịu nhiệt và truyền dẫn ánh sáng tốt.
- Có nhiều loại công suất đa dạng
- Driver đèn được sử dụng công nghệ DOB giúp tăng tuổi thọ đèn
- Đui đèn E27, Chất liệu nhôm chống gỉ, dẫn điện tốt
- Thân đèn được làm liền khối. Kiểu dáng và thiết kế sang trọng
- Hệ số hoàn màu cao cho ra ánh sáng trung thực
- Không chứa thủy ngân và hóa chất độc hại

ỨNG DỤNG:

- Chiếu sáng hộ gia đình, văn phòng, nhà hàng, trung tâm thương mại,...







Seri LBD

	Mã hàng Model	Quang thông Lumens	Nhiệt độ màu CCT	Kích thước Size	Đui đèn Base	Đóng gói Package	Đơn giá (VNĐ)
	LBD-3T LBD-3V	270 Lm	6000 - 6500K 2800 - 3200K	Ø45X82 mm	E27	1 cái/hộp 100 cái/thùng	38.000
	LBD-5T LBD-5V	450 Lm	6000 - 6500K 2800 - 3200K	Ø55X94 mm	E27	1 cái/hộp 100 cái/thùng	46.100
	LBD-7T LBD-7V	700 Lm	6000 - 6500K 2800 - 3200K	Ø60X112 mm	E27	1 cái/hộp 100 cái/thùng	56.700
	LBD-9T LBD-9V	900 Lm	6000 - 6500K 2800 - 3200K	Ø60x118 mm	E27	1 cái/hộp 100 cái/thùng	67.000
	LBD-12T LBD-12V	1200 Lm	6000 - 6500K 2800 - 3200K	Ø67x128 mm	E27	1 cái/hộp 80 cái/thùng	83.600
	LBD-15T LBD-15V	1500 Lm	6000 - 6500K 2800 - 3200K	Ø67x143 mm	E27	1 cái/hộp 80 cái/thùng	110.300

Seri LBD	Mã hàng Model	Quang thông Lumens	Nhiệt độ màu CCT	Kích thước Size	Đui đèn Base	Đóng gói Package	Đơn giá (VNĐ)
 20W	LBD-20T LBD-20V	2000 Lm	6000 - 6500K 2800 - 3200K	Ø80X152 mm	E27	1 cái/hộp 20 cái/thùng	129.600
 30W	LBD-30T LBD-30V	3000 Lm	6000 - 6500K 2800 - 3200K	Ø100X180 mm	E27	1 cái/hộp 20 cái/thùng	193.200
 40W	LBD-40T LBD-40V	4000 Lm	6000 - 6500K 2800 - 3200K	Ø118X216 mm	E27	1 cái/hộp 12 cái/thùng	273.300
 50W	LBD-50T LBD-50V	5000 Lm	6000 - 6500K 2800 - 3200K	Ø138X245 mm	E27	1 cái/hộp 8 cái/thùng	389.300
 New 60W	LBD-60T LBD-60V	6000 Lm	6000 - 6500K 2800 - 3200K	Ø138X272 mm	E27	1 cái/hộp 8 cái/thùng	411.100



Seri LBD2

	Mã hàng Model	Quang thông Lumens	Nhiệt độ màu CCT	Kích thước Size	Đui đèn Base	Đóng gói Package	Đơn giá (VNĐ)
	LBD2-12T LBD2-12V	1200 Lm	6000 - 6500K 2800 - 3200K	Ø65X130 mm	E27	1 cái/hộp 30 cái/thùng	86.000
	LBD2-15T LBD2-15V	1500 Lm	6000 - 6500K 2800 - 3200K	Ø65X130 mm	E27	1 cái/hộp 30 cái/thùng	112.600
	LBD2-20T LBD2-20V	2000 Lm	6000 - 6500K 2800 - 3200K	Ø80X152 mm	E27	1 cái/hộp 20 cái/thùng	129.600
	LBD2-30T LBD2-30V	3000 Lm	6000 - 6500K 2800 - 3200K	Ø100X185 mm	E27	1 cái/hộp 20 cái/thùng	193.200
	LBD2-40T LBD2-40V	4000 Lm	6000 - 6500K 2800 - 3200K	Ø118X216 mm	E27	1 cái/hộp 12 cái/thùng	273.300
	LBD2-50T LBD2-50V	5000 Lm	6000 - 6500K 2800 - 3200K	Ø138X260 mm	E27	1 cái/hộp 8 cái/thùng	389.300



Seri LB	Mã hàng Model	Quang thông Lumens	Nhiệt độ màu CCT	Kích thước Size	Đóng gói Package	Đơn giá (VNĐ)
 <p>12W</p>	LBA-12T LBA-12V	1200 Lm	6000-6500K 2800-3200K	Ø65X125 mm	1 cái/hộp 40 cái/thùng	113.100
 <p>15W</p>	LBA-15T LBA-15V	1500 Lm	6000-6500K 2800-3200K	Ø65X125 mm	1 cái/hộp 40 cái/thùng	128.200
 <p>20W</p>	LB-20T LB-20N LB-20V	2000 Lm	6000 - 6500k 4000 - 4500k 2800 - 3200k	Ø80X150 mm	1 cái/hộp 20 cái/thùng	162.000
 <p>30W</p>	LB-30T LB-30N LB-30V	3000 Lm	6000 - 6500k 4000 - 4500k 2800 - 3200k	Ø100X185 mm	1 cái/hộp 20 cái/thùng	227.500
 <p>40W</p>	LB-40T LB-40N LB-40V	4000 Lm	6000 - 6500k 4000 - 4500k 2800 - 3200k	Ø118X210 mm	1 cái/hộp 12 cái/thùng	345.300
 <p>50W</p>	LB-50T	5000 Lm	6000 - 6500k	Ø135X238 mm	1 cái/hộp 8 cái/thùng	517.200

Seri LB	Mã hàng Model	Quang thông Lumens	Nhiệt độ màu CCT	Đui đèn Base	Kích thước Size	Đóng gói Package	Đơn giá (VNĐ)
 60W	LBA-60T	6000 Lm	6000 - 6500k	E40	Ø136X272 mm	1 cái/hộp 8 cái/thùng	895.400
 80W	LBA-80T	8000 Lm	6000 - 6500k	E40	Ø136X272 mm	1 cái/hộp 8 cái/thùng	1.003.200
 60W	LB-60T	5400 Lm	6000 - 6500k	E27	Ø150X280 mm	1 cái/hộp 9 cái/thùng	964.900
 80W	LB-80T	7200 Lm	6000 - 6500k	E27	Ø150X280 mm	1 cái/hộp 9 cái/thùng	1.201.200
 100W	LB-100T	10.000 Lm	6000 - 6500k	E40	Ø150X330 mm	1 cái/hộp 9 cái/thùng	1.790.300

Chóa Đèn	Mã hàng Model	Diễn giải	Đơn giá (VNĐ)
	RFL-20	Dùng cho đèn LB-20	83.200
	RFL-30	Dùng cho đèn LB-30	102.900
	RFL-40	Dùng cho đèn LB-40	138.600
	RFL-50	Dùng cho đèn LB-50, LBA-60, LBA-80	166.300
	RFL-SMD	Dùng cho đèn LB-60, LB-80, LB-100	288.800

Đui Đèn	Mã hàng	Đơn giá (VNĐ)	Đui Đèn	Mã hàng	Đơn giá (VNĐ)
	E27-40	9.200		E40-27	43.900

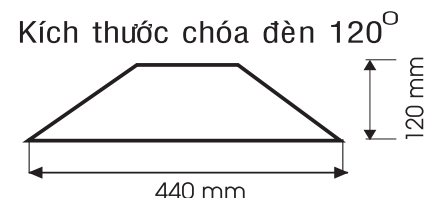

Seri LB	Mã hàng Model	Quang thông Lumens	Nhiệt độ màu CCT	Kích thước Size	Đóng gói Package	Đơn giá (VNĐ)
 LED Bulb 3CCT 9W	LB-9/3C	850 Lm	6500-3000-4000K	Ø60x108 mm	1 cái/hộp 100 cái/thùng	139.800
 LED Bulb 3 mức sáng 9W	LB-9T/3DIM	806 Lm	6000-6500K	Ø60x110 mm	1 cái/hộp 50 cái/thùng	95.900
 LED Bulb Chống muối 9W	LB-9T/AM	806 Lm	6000-6500K	Ø60x120 mm	1 cái/hộp 50 cái/thùng	174.500
 New LED Bulb Cảm biến chuyển động Microwave 9W	LB-9T/MS	900 Lm	6000-6500K	Ø70x120 mm	1 cái/hộp 100 cái/thùng	291.000
 New LED Bulb Chống ẩm 9W	LBL2-9T LBL2-9V	1000 Lm	6000-6500K	Ø70x128 mm	1 cái/hộp 80 cái/thùng	67.000
 LED Bulb Tích điện 10W	LB10T/E	1000 Lm	6000-6500K	Ø68x145 mm	1 cái/hộp 100 cái/thùng	265.700
 LED Bulb Tích điện 12W	LB12T/E	1200 Lm	6000-6500K	Ø78x158 mm	1 cái/hộp 100 cái/thùng	288.800



New



DIALux
German Technology

LED Bulb Thanh Long

- Tiết kiệm năng lượng, hiệu quả cao khi áp dụng vào trồng trọt trong nông nghiệp.
- Tiết kiệm năng lượng từ 50% so với các loại đèn thông thường.
- Tuổi thọ đèn cao: 30.000 giờ
- Đèn ít phát sinh nhiệt trong chiếu sáng cây trồng nên ít bốc hơi nước giúp giảm thiểu lượng nước cung cấp cho cây.
- Photons: 12.5 μ mol/s (9W) và 17 μ mol/s (12W), lượng photons cao giúp cho cây trồng có năng suất quang hợp cao và tốt hơn.
- Đèn bulb thanh long có phổ ánh sáng chuyên dụng, giúp kích thích sự phát triển của hoa và trái thanh long giúp nâng cao năng suất và đem lại hiệu quả cho nhà vườn.
- Đèn có 2 loại công suất: 9W, 12W giúp khách hàng có thể lựa chọn phù hợp với không gian nuôi trồng của mình.
- Đèn dễ dàng lắp đặt, thay thế với đui đèn E27
- Đèn có thể chịu được nắng mưa, tác động của môi trường nên rất an toàn khi sử dụng

LED Bulb Thanh Long	Mã hàng Model	Phontons	Quang thông Lumens	Kích thước Size	Đóng gói Package	Đơn giá (VNĐ)
 9W	LBF-9	12,5 μmol/s	140-360 Lm	Ø 60 x 112 mm	1 cái/hộp 100 cái/thùng	102.900
 12W	LBF-12	17 μmol/s	140-360 Lm	Ø 70 x 127 mm	1 cái/hộp 100 cái/thùng	139.800

Đèn LED Gara	Mã hàng Model	Quang thông Lumens	Nhiệt độ màu CCT	Góc chiếu Angle	Đóng gói Package	Đơn giá (VNĐ)
 60W	DFL-60T	7200 Lm	6500K	90° có thể điều chỉnh	1 cái/hộp 12 cái/thùng	1.457.600

LED Bulb Dùng Điện DC12V	Mã hàng Model	Quang thông Lumens	Điện áp Volt	Nhiệt độ màu CCT	Kích thước Size	Đóng gói Package	Đơn giá (VNĐ)
 9W	LB-9T/DC	806 Lm	12VDC	6000 - 6500K	Ø 60 x 110 mm	1 cái/hộp 100 cái/thùng	116.600



LED Bulb Màu

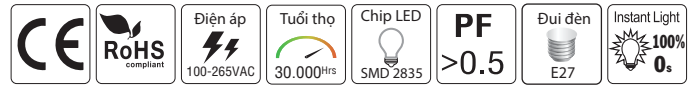

LED Bulb Màu	Mã hàng Model	Nhiệt độ màu CCT	Kích thước Size	Đóng gói Package	Đơn giá (VNĐ)
 1.5W	LBD-3R	màu đỏ	Ø45x70 mm	1 cái/hộp 100 cái/thùng	38.000
 1.5W	LBD-3OR	màu cam	Ø45x70 mm	1 cái/hộp 100 cái/thùng	38.000
 1.5W	LBD-3PK	màu hồng	Ø45x70 mm	1 cái/hộp 100 cái/thùng	38.000
 1.5W	LBD-3YL	màu vàng	Ø45x70 mm	1 cái/hộp 100 cái/thùng	38.000
 1.5W	LBD-3BL	màu xanh dương	Ø45x70 mm	1 cái/hộp 100 cái/thùng	38.000
 1.5W	LBD-3GR	màu xanh lá	Ø45x70 mm	1 cái/hộp 100 cái/thùng	38.000
 1.5W	LBD-3MK	màu trắng sữa	Ø45x70 mm	1 cái/hộp 100 cái/thùng	38.000

LED Bulb Dây Tóc

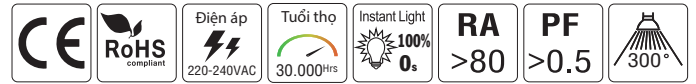

LED Bulb Dây Tóc	Mã hàng Model	Quang thông Lumens	Nhiệt độ màu CCT	Đui đèn Base	Kích thước Size	Đóng gói Package	Đơn giá (VNĐ)
 2.5W	FLM-2/B35	250 Lm	2700K	E14	Ø35x98 mm	1 cái/hộp 100 cái/thùng	68.200
 2.5W	FLM-2/P45	250 Lm	2700K	E27	Ø45x80 mm	1 cái/hộp 100 cái/thùng	75.100
 4W	FLM-4/A60	470 Lm	2700K	E27	Ø60x105 mm	1 cái/hộp 50 cái/thùng	92.400
 6W	FLM-6/A60	806 Lm	2700K	E27	Ø60x105 mm	1 cái/hộp 50 cái/thùng	120.100
 4W	FLM-4/G95	470 Lm	2700K	E27	Ø95x138 mm	1 cái/hộp 20 cái/thùng	156.000
 6W	FLM-6/G95	806 Lm	2700K	E27	Ø95x138 mm	1 cái/hộp 20 cái/thùng	173.300
 4W	FLM-4/ST64	470 Lm	2700K	E27	Ø64x145 mm	1 cái/hộp 50 cái/thùng	156.000
 6W	FLM-6/ST64	806 Lm	2700K	E27	Ø64x145 mm	1 cái/hộp 50 cái/thùng	173.300

LED Bulb Dây Tóc Màu

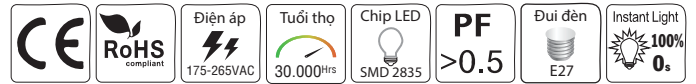

LED Bulb Dây Tóc Màu	Mã hàng Model	Nhiệt độ màu CCT	Kích thước Size	Đóng gói Package	Đơn giá (VNĐ)
 2.5W	FLM-3RD	Màu đỏ	Ø45x78 mm	1 cái/hộp 100 cái/thùng	75.100
 2.5W	FLM-3YL	Màu vàng	Ø45x78 mm	1 cái/hộp 100 cái/thùng	75.100
 2.5W	FLM-3GR	Màu xanh lá	Ø45x78 mm	1 cái/hộp 100 cái/thùng	75.100
 2.5W	FLM-3PK	Màu hồng	Ø45x78 mm	1 cái/hộp 100 cái/thùng	75.100
 2.5W	FLM-3OR	Màu cam	Ø45x78 mm	1 cái/hộp 100 cái/thùng	75.100
 2.5W	FLM-3PU	Màu tím	Ø45x78 mm	1 cái/hộp 100 cái/thùng	75.100



DIALux
German Technology





IP44





END-TO-END
CONNECTABLE



STRONG PLUG

	Mã hàng Model	Số đui đèn	Tiêu chuẩn chống nước	Kích thước Size (m)	Đóng gói Package	Đơn giá (VNĐ)
	DDCT5-10	10 đui đèn E27 (không bao gồm bóng)	IP44	5m	1 cuộn/hộp	574.000
	DDCT10-15	15 đui đèn E27 (không bao gồm bóng)	IP44	10m	1 cuộn/hộp	970.600
	DDCT10-20	20 đui đèn E27 (không bao gồm bóng)	IP44	10m	1 cuộn/hộp	1.077.600

LED RECESSED LIGHT / LED ÂM TRẦN

Seri RPL - RPL/3C	17-18		Seri SPL/DIM	29-29	
Seri RPL viền màu	19-19		Seri DLB	30-31	
Seri SPL	20-20		Seri DLV	32-32	
Seri RPE	21-22		Seri DLT	33-33	
Seri MRPL	23-24		Seri DLE	34-35	
Seri RP	25-26		Seri DLC	36-36	
Seri RPL2	27-27		Seri DLF	37-37	
Seri RPL/MS	28-28		Seri DLF2	38-38	
Seri RPL/DIM	28-28		Seri DL65	39-39	



Đảm bảo ánh sáng luôn ổn định, độ bền cao

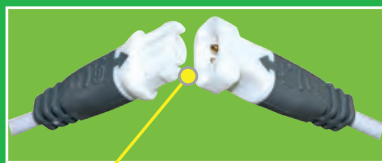

Kết nối Driver với đèn dễ dàng an toàn khi sử dụng

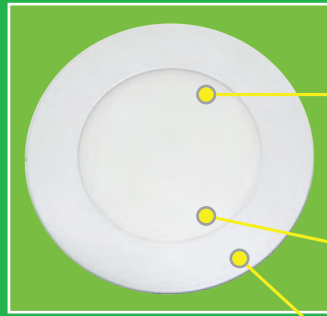

Bề mặt sử dụng tấm tán xạ ánh sáng đồng đều, không chói mắt

Tấm dẫn ánh sáng bằng nhựa PMMA - MITSUBISHI, cho ánh sáng phân bố đồng đều, không bị ngả vàng sau thời gian dài sử dụng

Viền đèn làm bằng hợp kim nhôm chống oxy hóa, chống rung, chống ăn mòn, tản nhiệt nhanh



Sử dụng LED chip cao cấp, có tuổi thọ và hiệu suất sáng cao.



Tấm ốp mặt sau bo góc không cho ánh sáng phát ra bên ngoài, chống bụi, tạo thẩm mỹ cao.

Đặc tính sản phẩm









- Sản phẩm đạt tiêu chuẩn Châu Âu
- Thiết kế mỏng, nhỏ gọn, dễ dàng lắp đặt
- Không hồng ngoại & tia cực tím.
- Không nhấp nháy, khởi động tức thì
- Ánh sáng liên tục tốt cho thị lực
- Hiệu suất cao, tiết kiệm điện năng
- Thân thiện môi trường

Hướng dẫn lắp đặt

1. Tạo lỗ khoét kích thước theo quy định.
2. Kết nối Driver với nguồn điện.
3. Cụp 2 thanh chắn nối lò xo lên trên, đưa đèn lên lỗ khoét.
4. Đẩy đèn vào khi bề mặt đèn chạm bề mặt trần nhà.

LED Panel Âm Trần seri RPL











Seri RPL	Mã hàng Model	Quang thông Lumens	Nhiệt độ màu CCT	Kích thước Size	Đục lỗ Cut out	Đóng gói Package	Đơn giá (VNĐ)
 Ø110x25 mm 6W	RPL-6ST RPL-6SN RPL-6SV	500 Lm	6000 - 6500K 4000 - 4500K 2800 - 3200K	Ø110x25 mm	Ø90 mm	1 cái/hộp 60 cái/thùng	185.000
	RPL-6S/3C		3000-6500-4000K				257.100
 Ø120x25 mm 6W	RPL-6T RPL-6N RPL-6V	500 Lm	6000 - 6500K 4000 - 4500K 2800 - 3200K	Ø120x25 mm	Ø105 mm	1 cái/hộp 60 cái/thùng	185.000
	RPL-6/3C		3000-6500-4000K				257.100
 Ø120x25 mm 9W	RPL-9ST RPL-9SN RPL-9SV	750 Lm	6000 - 6500K 4000 - 4500K 2800 - 3200K	Ø120x25 mm	Ø105 mm	1 cái/hộp 40 cái/thùng	228.100
	RPL-9S/3C		3000-6500-4000K				268.800
 Ø150x25 mm 9W	RPL-9T RPL-9N RPL-9V	750 Lm	6000 - 6500K 4000 - 4500K 2800 - 3200K	Ø150x25 mm	Ø130 mm	1 cái/hộp 40 cái/thùng	240.200
	RPL-9/3C		3000-6500-4000K				312.300
 Ø150x25 mm 12W	RPL-12ST RPL-12SN RPL-12SV	950 Lm	6000 - 6500K 4000 - 4500K 2800 - 3200K	Ø150x25 mm	Ø130 mm	1 cái/hộp 40 cái/thùng	289.100
	RPL-12S/3C		3000-6500-4000K				335.300
 Ø170x25 mm 12W	RPL-12T RPL-12N RPL-12V	950 Lm	6000 - 6500K 4000 - 4500K 2800 - 3200K	Ø170x25 mm	Ø150 mm	1 cái/hộp 40 cái/thùng	294.300
	RPL-12/3C		3000-6500-4000K				388.000
 Ø190x25 mm 15W	RPL-15T RPL-15N RPL-15V	1300 Lm	6000 - 6500K 4000 - 4500K 2800 - 3200K	Ø190x25 mm	Ø180 mm	1 cái/hộp 30 cái/thùng	396.400
	RPL-15/3C		3000-6500-4000K				517.800
 Ø225x25 mm 18W	RPL-18T RPL-18N RPL-18V	1500 Lm	6000 - 6500K 4000 - 4500K 2800 - 3200K	Ø225x25 mm	Ø205 mm	1 cái/hộp 20 cái/thùng	468.500
	RPL-18/3C		3000-6500-4000K				616.300
 Ø300x25 mm 24W	RPL-24T RPL-24N RPL-24V	1800 Lm	6000 - 6500K 4000 - 4500K 2800 - 3200K	Ø300x25 mm	Ø280 mm	1 cái/hộp 10 cái/thùng	600.600
	RPL-24/3C		3000-6500-4000K				858.900

New

LED Panel Âm Trần seri RPL - Viên Màu









Seri RPL viên vàng		Mã hàng Model	Quang thông Lumens	Nhiệt độ màu CCT	Kích thước Size	Đục lỗ Cut out	Đóng gói Package	Đơn giá (VNĐ)
 Ø110x25 mm 7W	RPL-7T/G	550 Lm	6000 - 6500K	Ø110x25 mm	Ø90 mm	1 cái/hộp 60 cái/thùng	217.000	
	RPL-7/3C/G		3000-6500-4000K				266.000	
 Ø120x25 mm 9W	RPL-9ST/G	750 Lm	6000 - 6500K	Ø120x25 mm	Ø105 mm	1 cái/hộp 40 cái/thùng	249.400	
	RPL-9S/3C/G		3000-6500-4000K				320.600	
 Ø150x25 mm 9W	RPL-9T/G	750 Lm	6000 - 6500K	Ø150x25 mm	Ø130 mm	1 cái/hộp 40 cái/thùng	280.700	
	RPL-9/3C/G		3000-6500-4000K				360.200	
 Ø150x25 mm 12W	RPL-12ST/G	950 Lm	6000 - 6500K	Ø150x25 mm	Ø130 mm	1 cái/hộp 40 cái/thùng	327.900	
	RPL-12S/3C/G		3000-6500-4000K				408.300	

Seri RPL viên bạc		Mã hàng Model	Quang thông Lumens	Nhiệt độ màu CCT	Kích thước Size	Đục lỗ Cut out	Đóng gói Package	Đơn giá (VNĐ)
 Ø110x25 mm 7W	RPL-7T/S	550 Lm	6000 - 6500K	Ø110x25 mm	Ø90 mm	1 cái/hộp 60 cái/thùng	217.000	
	RPL-7/3C/S		3000-6500-4000K				266.000	
 Ø120x25 mm 9W	RPL-9ST/S	750 Lm	6000 - 6500K	Ø120x25 mm	Ø105 mm	1 cái/hộp 40 cái/thùng	249.400	
	RPL-9S/3C/S		3000-6500-4000K				320.600	
 Ø150x25 mm 9W	RPL-9T/S	750 Lm	6000 - 6500K	Ø150x25 mm	Ø130 mm	1 cái/hộp 40 cái/thùng	280.700	
	RPL-9/3C/S		3000-6500-4000K				360.200	
 Ø150x25 mm 12W	RPL-12ST/S	950 Lm	6000 - 6500K	Ø150x25 mm	Ø130 mm	1 cái/hộp 40 cái/thùng	327.900	
	RPL-12S/3C/S		3000-6500-4000K				408.300	

LED Panel Âm Trần seri SPL



Seri SPL	Mã hàng Model	Quang thông Lumens	Nhiệt độ màu CCT	Kích thước Size	Đục lỗ Cut out	Đóng gói Package	Đơn giá (VNĐ)
	SPL-6T SPL-6V	500 Lm	6000 - 6500K 2800 - 3200K	120x120x25 mm	105x105 mm	1 cái/hộp 60 cái/thùng	191.000
	SPL-9T SPL-9V	750 Lm	6000 - 6500K 2800 - 3200K	150x150x25 mm	130x130 mm	1 cái/hộp 40 cái/thùng	247.400
	SPL-12T SPL-12V	950 Lm	6000 - 6500K 2800 - 3200K	170x170x25 mm	150x150 mm	1 cái/hộp 40 cái/thùng	304.000
	SPL-15T SPL-15V	1300 Lm	6000 - 6500K 2800 - 3200K	190x190x25 mm	180x180 mm	1 cái/hộp 30 cái/thùng	404.900
	SPL-18T SPL-18V	1500 Lm	6000 - 6500K 2800 - 3200K	225x225x25 mm	205x205 mm	1 cái/hộp 20 cái/thùng	480.500
	SPL-24T SPL-24V	1800 Lm	6000 - 6500K 2800 - 3200K	300x300x25 mm	275x275 mm	1 cái/hộp 10 cái/thùng	625.900

MINI PANEL SERI RPE

- Thiết kế 2 trong 1, lắp âm và lắp nổi.
- Tấm dẫn ánh sáng bằng nhựa PMMA - **MITSUBISHI**, cho ánh sáng phân bố đồng đều, không bị ngả vàng sau thời gian dài sử dụng.
- Lắp nhiều đèn cho 1 dây một cách nhanh chóng.
- Ánh sáng 3 màu.
- Có khung riêng cho panel nổi.
- Giảm thời gian lắp đặt, tiết kiệm chi phí.

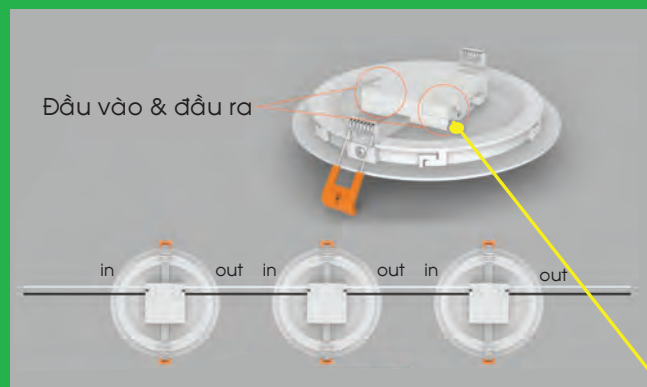

Lắp nhiều đèn cho 1 dây một cách nhanh chóng



Ánh sáng vàng



Ánh sáng trung tính



Ánh sáng trắng

2 trong 1 có thể lắp âm và lắp nổi

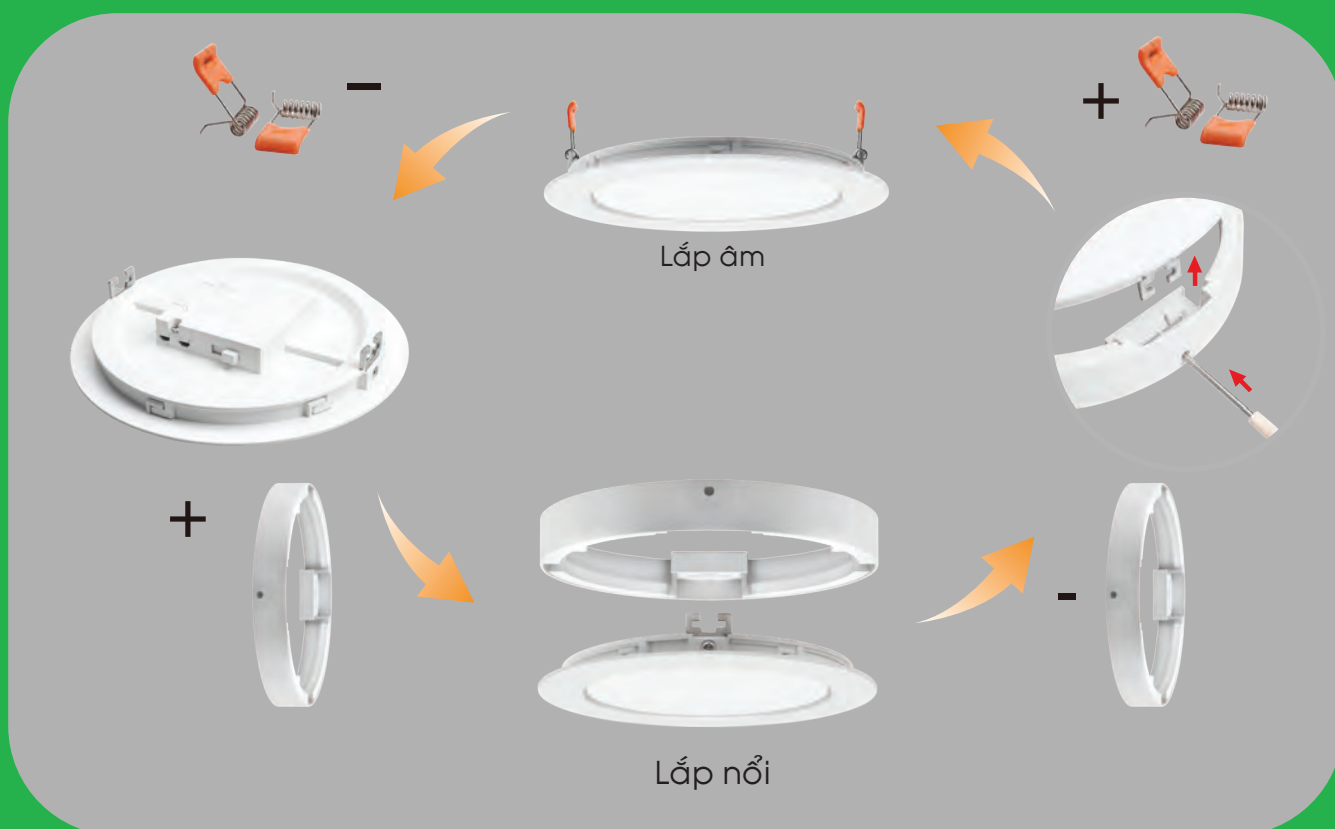

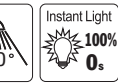

LED Panel Âm Trần seri RPE



Seri RPE	Mã hàng Model	Quang thông Lumens	Nhiệt độ màu CCT	Kích thước Size	Đục lỗ Cut out	Đóng gói Package	Đơn giá (VNĐ)
	RPE-6T RPE-6V	500 Lm	6000 - 6500K 2800 - 3200K	Ø150x25mm	Ø133mm	1 cái/hộp 60 cái/thùng	167.000
	RPE-9T RPE-9V	750 Lm	6000 - 6500K 2800 - 3200K	Ø150x25mm	Ø133mm	1 cái/hộp 60 cái/thùng	201.800
	RPE-12T RPE-12V	950 Lm	6000 - 6500K 2800 - 3200K	Ø170x25mm	Ø152mm	1 cái/hộp 40 cái/thùng	248.700
	RPE-18T RPE-18V	1500 Lm	6000 - 6500K 2800 - 3200K	Ø223x25mm	Ø203mm	1 cái/hộp 20 cái/thùng	359.200
	RPE-24T RPE-24V	1800 Lm	6000 - 6500K 2800 - 3200K	Ø296x25mm	Ø279mm	1 cái/hộp 10 cái/thùng	514.100

Seri RPE 3 màu	Mã hàng Model	Quang thông Lumens	Nhiệt độ màu CCT	Kích thước Size	Đục lỗ Cut out	Đóng gói Package	Đơn giá (VNĐ)
	RPE-6/3C	500 Lm	3000-6500-4000K	Ø150x25mm	Ø133mm	1 cái/hộp 60 cái/thùng	239.100
	RPE-9/3C	750 Lm	3000-6500-4000K	Ø150x25mm	Ø133mm	1 cái/hộp 60 cái/thùng	273.800
	RPE-12/3C	950 Lm	3000-6500-4000K	Ø170x25mm	Ø152mm	1 cái/hộp 40 cái/thùng	342.400
	RPE-18/3C	1500 Lm	3000-6500-4000K	Ø223x25mm	Ø203mm	1 cái/hộp 20 cái/thùng	523.700
	RPE-24/3C	1800 Lm	3000-6500-4000K	Ø296x25mm	Ø279mm	1 cái/hộp 10 cái/thùng	729.100

Khung lắp nổi	Mã hàng Model	Đơn giá (VNĐ)
	SRPE-9 Khung lắp nổi dùng cho RPE 6W & 9W cao 25mm	57.800
	SRPE-12 Khung lắp nổi dùng cho RPE 12W cao 25mm	69.300

Khung lắp nổi	Mã hàng Model	Đơn giá (VNĐ)
	SRPE-18 Khung lắp nổi dùng cho RPE 18W cao 25mm	80.900
	SRPE-24 Khung lắp nổi dùng cho RPE 24W cao 25mm	92.400

- Có thể lắp nổi hoặc lắp âm.
- 3 chế độ màu : trắng, vàng, trung tính.
- Siêu mỏng, độ dày chỉ 15mm.
- Có 5 viền màu thích hợp.
- Tản nhiệt nhôm bên trong.
- Vừa vận với tất cả cỡ khoét trần do có cấu trúc lò xo di chuyển
- Dễ lắp đặt và tháo rời.
- Khoét lỗ tròn hoặc lỗ vuông đều lắp đặt được.

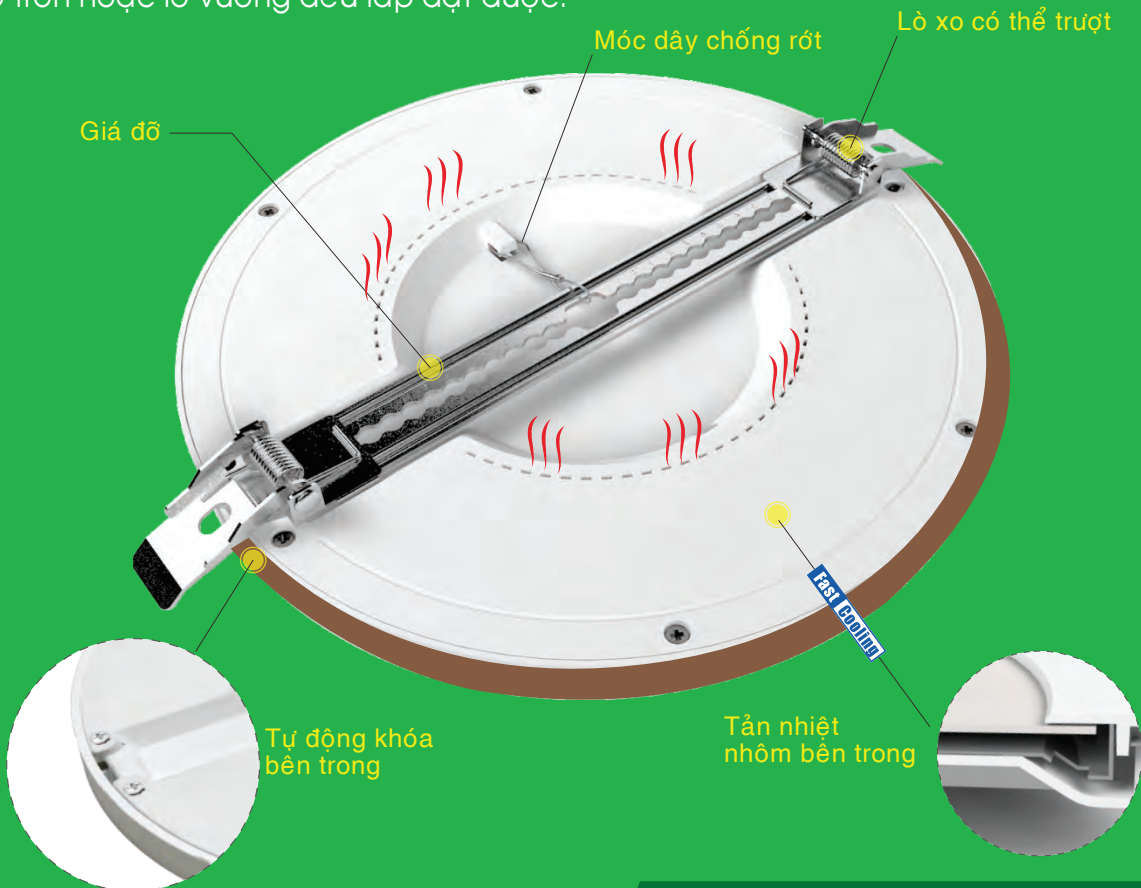
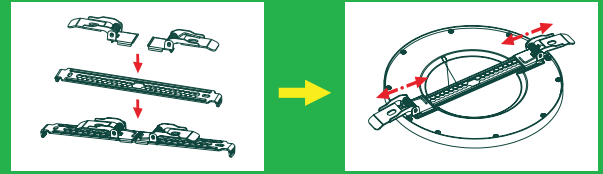

Viền Màu LED Panel Đa Năng



Viền màu niken (NL)



Viền màu đỏ sẫm (RG)



Viền màu bạc (SL)







Viền màu vàng đồng (BR)



Viền màu đen (BL)

LED Panel Đa Năng seri MRPL



Seri MRPL	Mã hàng Model	Quang thông Lumens	Nhiệt độ màu CCT	Kích thước Size	Đục lỗ Cut out	Đóng gói Package	Đơn giá (VNĐ)
 6W	MRPL-6/3C	470 Lm	3000-6500-4000K	Ø140x15 mm	Ø55<->100 mm □ 55x55 mm □ 85x85 mm	1 cái/hộp 60 cái/thùng	322.300
 12W	MRPL-12/3C	1060 Lm	3000-6500-4000K	Ø165x15 mm	Ø55<->125 mm □ 55x55 mm □ 100x100 mm	1 cái/hộp 40 cái/thùng	426.300
 18W	MRPL-18/3C	1650 Lm	3000-6500-4000K	Ø217x15 mm	Ø55<->175 mm □ 55x55 mm □ 140x140 mm	1 cái/hộp 20 cái/thùng	600.600
 24W	MRPL-24/3C	2500 Lm	3000-6500-4000K	Ø290x15 mm	Ø60<->250 mm □ 60x60 mm □ 190x190 mm	1 cái/hộp 10 cái/thùng	851.300

Viên LED Panel Đa Năng	Diễn giải	Đơn giá (VNĐ)	Viên LED Panel Đa Năng	Diễn giải	Đơn giá (VNĐ)
 6W	BD-6/RG: Màu đỏ sẫm BD-6/SL: Màu bạc BD-6/BR: Màu vàng đồng BD-6/NL: Màu niken BD-6/BL: Màu đen	92.400	 18W	BD-18/RG: Màu đỏ sẫm BD-18/SL: Màu bạc BD-18/BR: Màu vàng đồng BD-18/NL: Màu niken BD-18/BL: Màu đen	143.200
 12W	BD-12/RG: Màu đỏ sẫm BD-12/SL: Màu bạc BD-12/BR: Màu vàng đồng BD-12/NL: Màu niken BD-12/BL: Màu đen	114.400	 24W	BD-24/RG: Màu đỏ sẫm BD-24/SL: Màu bạc BD-24/BR: Màu vàng đồng BD-24/NL: Màu niken BD-24/BL: Màu đen	205.600

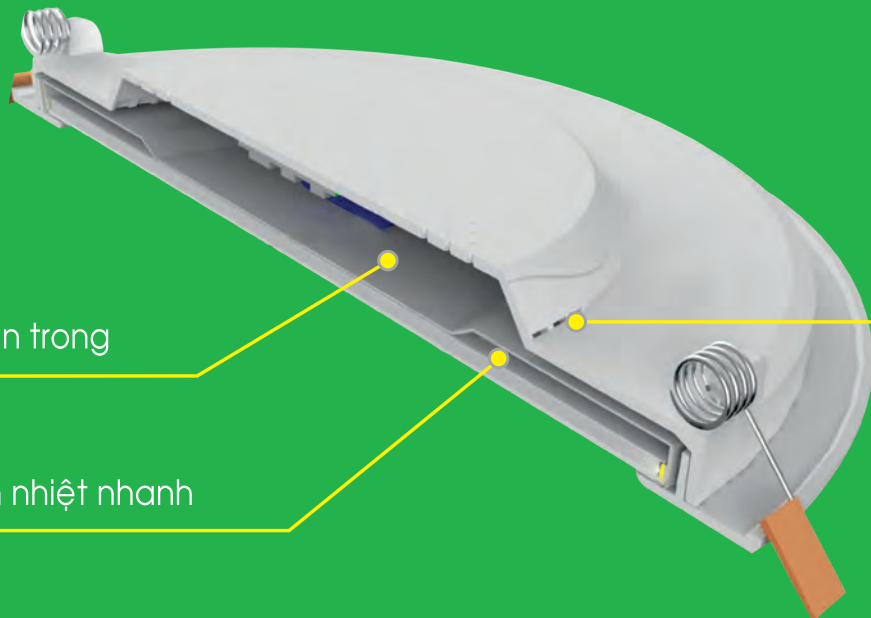

Driver thiết kế bên trong

Nhôm tản nhiệt nhanh

Lỗ thông hơi

*** Thiết kế nhỏ, gọn, lắp đặt nhanh**

*** Tích hợp Driver bên trong, tiết kiệm không gian lắp đặt**

Đặc tính sản phẩm





- Sản phẩm đạt tiêu chuẩn Châu Âu.
- Thiết kế mỏng, nhỏ gọn.
- Driver tích hợp bên trong đèn.
- Khởi động tức thì, ánh sáng liên tục không nhấp nháy.
- Không tia hồng ngoại & tia cực tím.
- Không chói mắt, tốt cho thị lực.
- Hiệu suất cao, tiêu thụ điện năng ít.
- Thân thiện với môi trường.

Hướng dẫn lắp đặt

1. Tạo lỗ khoét kích thước theo hướng dẫn.
2. Cạy 2 thanh chắn nổi lò xo lên trên, đưa đèn lên lỗ khoét.
3. Đẩy đèn vào khi bề mặt đèn chạm bề mặt trần nhà.

LED Panel Âm Trần seri RP







Seri RP	Mã hàng Model	Quang thông Lumens	Nhiệt độ màu CCT	Kích thước Size	Đục lỗ Cut out	Đóng gói Package	Đơn giá (VNĐ)
	RP-6T RP-6N RP-6V	500 Lm	6000 - 6500K 4000 - 4500K 2800 - 3200K	Ø120x25 mm	Ø105 mm	1 cái/hộp 60 cái/thùng	160.600
	RP-9T RP-9N RP-9V	750 Lm	6000 - 6500K 4000 - 4500K 2800 - 3200K	Ø150x25 mm	Ø130 mm	1 cái/hộp 60 cái/thùng	194.000
	RP-12T RP-12N RP-12V	950 Lm	6000 - 6500K 4000 - 4500K 2800 - 3200K	Ø170x25 mm	Ø150 mm	1 cái/hộp 40 cái/thùng	239.100
	RP-18T RP-18N RP-18V	1500 Lm	6000 - 6500K 4000 - 4500K 2800 - 3200K	Ø225x25 mm	Ø205 mm	1 cái/hộp 20 cái/thùng	345.400
	RP-24T RP-24N RP-24V	1800 Lm	6000 - 6500K 4000 - 4500K 2800 - 3200K	Ø300x25 mm	Ø275 mm	1 cái/hộp 10 cái/thùng	494.300

LED Panel Âm Trần Seri RPL2

New





Seri RPL2	Mã hàng Model	Quang thông Lumens	Nhiệt độ màu CCT	Kích thước Size	Đục lỗ Cut out	Đóng gói Package	Đơn giá (VNĐ)
 6W	RPL2-6T RPL2-6N RPL2-6V	600Lm	6000 - 6500K 4000 - 4500K 2800 - 3200K	Ø120x32mm	Ø100mm	1 cái/hộp 60 cái/thùng	158.000
	RPL2-6/3C		6500-3000-4000K				189.000
 9W	RPL2-9T RPL2-9N RPL2-9V	900Lm	6000 - 6500K 4000 - 4500K 2800 - 3200K	Ø147x32mm	Ø125mm	1 cái/hộp 40 cái/thùng	187.400
	RPL2-9/3C		6500-3000-4000K				211.000
 12W	RPL2-12T RPL2-12N RPL2-12V	1200 Lm	6000 - 6500K 4000 - 4500K 2800 - 3200K	Ø170x32mm	Ø150mm	1 cái/hộp 40 cái/thùng	232.900
	RPL2-12/3C		6500-3000-4000K				264.400
 18W	RPL2-18T RPL2-18N RPL2-18V	1800 Lm	6000 - 6500K 4000 - 4500K 2800 - 3200K	Ø220x32mm	Ø195mm	1 cái/hộp 20 cái/thùng	348.100
	RPL2-18/3C		6500-3000-4000K				337.200



LED Panel Cảm Biến Chuyển Động, LED Panel Điều Chỉnh Độ Sáng



Panel Âm Trần cảm biến chuyển động Seri RPL/MS

	Mã hàng Model	Quang thông Lumens	Nhiệt độ màu CCT	Kích thước Size	Đục lỗ Cut out	Đóng gói Package	Đơn giá (VNĐ)
 12W	RPL-12T/MS	950 Lm	6000 - 6500K	Ø170x25 mm	Ø150 mm	1 cái/hộp 40 cái/thùng	646.200
 18W	RPL-18T/MS	1500 Lm	6000 - 6500K	Ø225x25 mm	Ø205 mm	1 cái/hộp 20 cái/thùng	780.800

Panel Âm Trần điều chỉnh độ sáng Seri RPL/DIM

	Mã hàng Model	Quang thông Lumens	Nhiệt độ màu CCT	Kích thước Size	Đục lỗ Cut out	Đóng gói Package	Đơn giá (VNĐ)
 6W	RPL-6T/DIM	500 Lm	6000 - 6500K	Ø120x25 mm	Ø105 mm	1 cái/hộp 60 cái/thùng	487.700
	RPL-6N/DIM		4000 - 4500K				
	RPL-6V/DIM		2800 - 3200K				
 9W	RPL-6ST/DIM	500 Lm	6000 - 6500K	Ø110x25 mm	Ø90 mm	1 cái/hộp 60 cái/thùng	487.700
	RPL-6SN/DIM		4000 - 4500K				
	RPL-6SV/DIM		2800 - 3200K				
 12W	RPL-9T/DIM	750 Lm	6000 - 6500K	Ø150x25 mm	Ø130 mm	1 cái/hộp 40 cái/thùng	563.600
	RPL-9N/DIM		4000 - 4500K				
	RPL-9V/DIM		2800 - 3200K				
 15W	RPL-12T/DIM	950 Lm	6000 - 6500K	Ø170x25 mm	Ø150 mm	1 cái/hộp 40 cái/thùng	622.700
	RPL-12N/DIM		4000 - 4500K				
	RPL-12V/DIM		2800 - 3200K				
 18W	RPL-15T/DIM	1300 Lm	6000 - 6500K	Ø190x25 mm	Ø180 mm	1 cái/hộp 30 cái/thùng	690.100
	RPL-15N/DIM		4000 - 4500K				
	RPL-15V/DIM		2800 - 3200K				
 24W	RPL-18T/DIM	1500 Lm	6000 - 6500K	Ø225x25 mm	Ø205 mm	1 cái/hộp 20 cái/thùng	795.600
	RPL-18N/DIM		4000 - 4500K				
	RPL-18V/DIM		2800 - 3200K				
	RPL-24T/DIM	1800 Lm	6000 - 6500K	Ø300x25 mm	Ø280 mm	1 cái/hộp 10 cái/thùng	1.003.100
	RPL-24N/DIM		4000 - 4500K				
	RPL-24V/DIM		2800 - 3200K				

Công tắc điều chỉnh độ sáng đèn LED (Dimmer)

	Mã hàng Model	Đơn giá Price		Mã hàng Model	Đơn giá Price		Mã hàng Model	Đơn giá Price
	AV200-LED	698.800		A6V200-LED	698.800		ASV200-LED	914.800

LED Panel Điều chỉnh Độ Sáng seri SPL



Panel Âm Trần điều chỉnh độ sáng Seri SPL/DIM

	Mã hàng Model	Quang thông Lumens	Nhiệt độ màu CCT	Kích thước Size	Đục lỗ Cut out	Đóng gói Package	Đơn giá (VNĐ)
<p>6W</p>	SPL-6T/DIM SPL-6V/DIM	500 Lm	6000 - 6500K 2800 - 3200K	120x120x25 mm	105x105 mm	1 cái/hộp 60 cái/thùng	504.600
<p>9W</p>	SPL-9T/DIM SPL-9V/DIM	750 Lm	6000 - 6500K 2800 - 3200K	150x150x25 mm	130x130 mm	1 cái/hộp 40 cái/thùng	582.200
<p>12W</p>	SPL-12T/DIM SPL-12V/DIM	950 Lm	6000 - 6500K 2800 - 3200K	170x170x25 mm	150x150 mm	1 cái/hộp 40 cái/thùng	640.000
<p>15W</p>	SPL-15T/DIM SPL-15V/DIM	1300 Lm	6000 - 6500K 2800 - 3200K	190x190x25 mm	180x180 mm	1 cái/hộp 30 cái/thùng	709.200
<p>18W</p>	SPL-18T/DIM SPL-18V/DIM	1500 Lm	6000 - 6500K 2800 - 3200K	225x225x25 mm	205x205 mm	1 cái/hộp 20 cái/thùng	847.400
<p>24W</p>	SPL-24T/DIM SPL-24V/DIM	1800 Lm	6000 - 6500K 2800 - 3200K	300x300x25 mm	275x275 mm	1 cái/hộp 10 cái/thùng	1.029.100

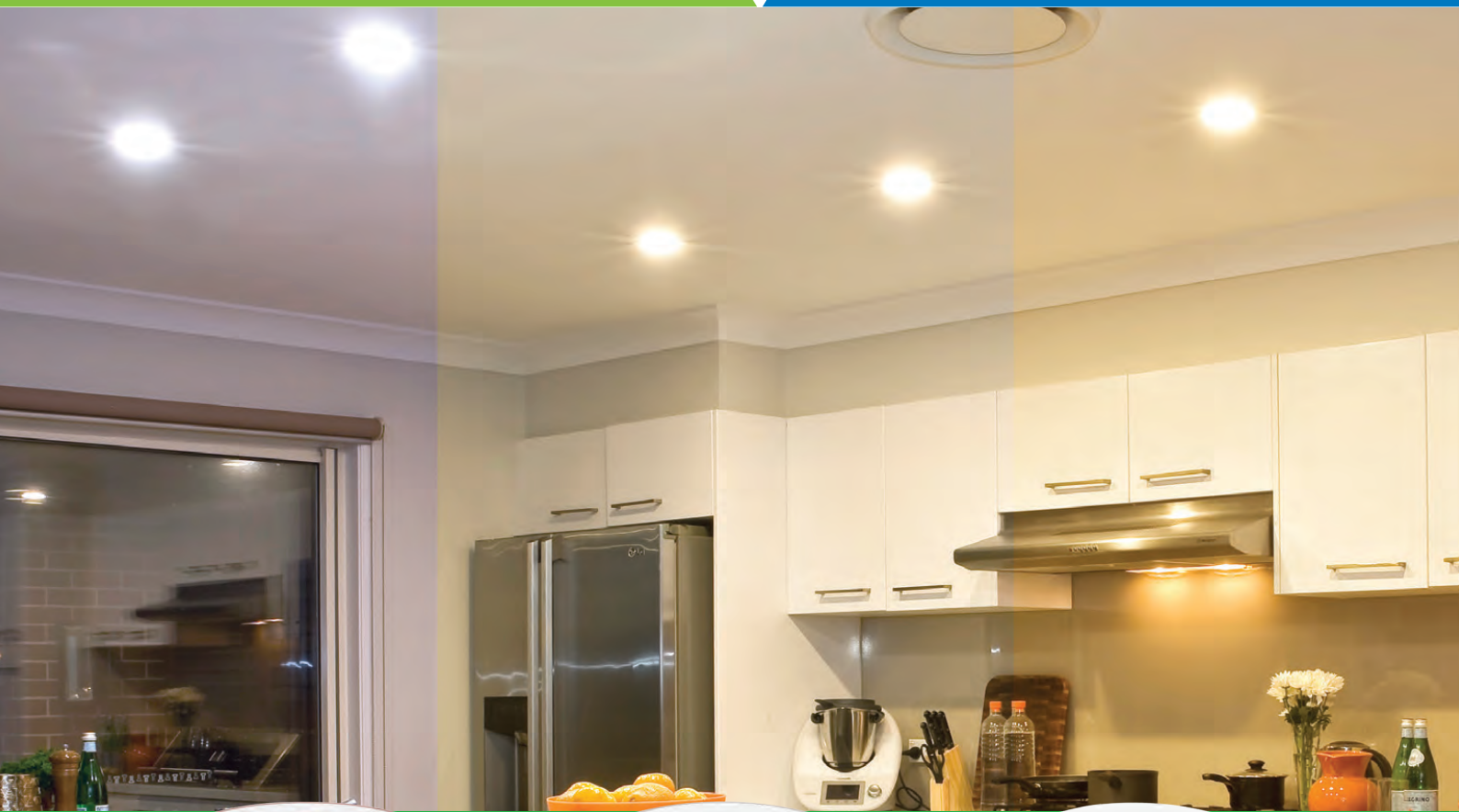

Series DLV



Series DLB



Series DLT



DIALux
German Technology

ĐẶC ĐIỂM KỸ THUẬT:

- Hiệu suất chiếu sáng cao, ánh sáng đều
- Đèn được đúc nhôm nguyên khối, sơn tĩnh điện cao cấp giúp tản nhiệt nhanh
- Đa dạng công suất và kích cỡ phù hợp cho nhu cầu sử dụng
- Ánh sáng: Trắng (6500K), trung tính (4000K), vàng (3000K), 3CCT
- 3 loại viền màu vàng, bạc, trắng
- Sử dụng bộ nguồn (driver) cách ly chống nhiễu tốt, giảm nhiệt độ cho bộ nguồn (driver), tăng tuổi thọ đèn
- Lắp đặt nhanh, tiết kiệm chi phí
- Tiết kiệm điện năng, thân thiện môi trường





ỨNG DỤNG:

- Chiếu sáng hộ gia đình, căn hộ, văn phòng, trung tâm thương mại...

LED Downlight Âm Trần seri DLB







LED Downlight Viền Bạc

	Mã hàng Model	Nhiệt độ màu CCT	Quang thông Lumen	Kích thước Size	Đục lỗ Cut out	Đóng gói Package	Đơn giá (VNĐ)
 <p>5W</p>	DLB-5T DLB-5N DLB-5V	6000-6500K 4000-4500K 2800-3200K	550lm	Ø110x35mm	Ø74mm	1 cái/hộp 40 cái/thùng	175.600
	DLB-5/3C	6500-3000-4000K					217.100
 <p>7W</p>	DLB-7T DLB-7N DLB-7V	6000-6500K 4000-4500K 2800-3200K	770lm	Ø118x35mm	Ø80mm	1 cái/hộp 30 cái/thùng	194.000
	DLB-7/3C	6500-3000-4000K					254.100
 <p>9W</p> <p>(Ø118mm)</p>	DLB-9T DLB-9N DLB-9V	6000-6500K 4000-4500K 2800-3200K	990lm	Ø118x35mm	Ø80mm	1 cái/hộp 30 cái/thùng	204.500
	DLB-9/3C	6500-3000-4000K					265.700
 <p>9W</p> <p>(Ø140mm)</p>	DLBL-9T DLBL-9N DLBL-9V	6000-6500K 4000-4500K 2800-3200K	990lm	Ø140x35mm	Ø105mm	1 cái/hộp 20 cái/thùng	225.300
	DLBL-9/3C	6500-3000-4000K					286.400
 <p>12W</p>	DLB-12T DLB-12N DLB-12V	6000-6500K 4000-4500K 2800-3200K	1320lm	Ø140x35mm	Ø105mm	1 cái/hộp 20 cái/thùng	283.000
	DLB-12/3C	6500-3000-4000K					346.500

LED Downlight âm trần seri DLV







LED Downlight Viền Vàng

	Mã hàng Model	Nhiệt độ màu CCT	Quang thông Lumen	Kích thước Size	Đục lỗ Cut out	Đóng gói Package	Đơn giá (VNĐ)
 5W	DLV-5T DLV-5N DLV-5V	6000-6500K 4000-4500K 2800-3200K	550lm	Ø110x35mm	Ø74mm	1 cái/hộp 40 cái/thùng	175.600
	DLV-5/3C	6500-3000-4000K					217.100
 7W	DLV-7T DLV-7N DLV-7V	6000-6500K 4000-4500K 2800-3200K	770lm	Ø118x35mm	Ø80mm	1 cái/hộp 30 cái/thùng	194.000
	DLV-7/3C	6500-3000-4000K					254.100
 9W (Ø118mm)	DLV-9T DLV-9N DLV-9V	6000-6500K 4000-4500K 2800-3200K	990lm	Ø118x35mm	Ø80mm	1 cái/hộp 30 cái/thùng	204.500
	DLV-9/3C	6500-3000-4000K					265.700
 9W (Ø140mm)	DLVL-9T DLVL-9N DLVL-9V	6000-6500K 4000-4500K 2800-3200K	990lm	Ø140x35mm	Ø105mm	1 cái/hộp 20 cái/thùng	225.300
	DLVL-9/3C	6500-3000-4000K					286.400
 12W	DLV-12T DLV-12N DLV-12V	6000-6500K 4000-4500K 2800-3200K	1320lm	Ø140x35mm	Ø105mm	1 cái/hộp 20 cái/thùng	283.000
	DLV-12/3C	6500-3000-4000K					346.500

LED Downlight âm trần seri DLT



LED Downlight Viền Trắng

	Mã hàng Model	Nhiệt độ màu CCT	Quang thông Lumen	Kích thước Size	Đục lỗ Cut out	Đóng gói Package	Đơn giá (VNĐ)
 <p>5W</p>	DLT-5T DLT-5N DLT-5V	6000-6500K 4000-4500K 2800-3200K	550lm	Ø110x35mm	Ø74mm	1 cái/hộp 40 cái/thùng	175.600
	DLT-5/3C	6500-3000-4000K					217.100
 <p>7W</p>	DLT-7T DLT-7N DLT-7V	6000-6500K 4000-4500K 2800-3200K	770lm	Ø118x35mm	Ø80mm	1 cái/hộp 30 cái/thùng	194.000
	DLT-7/3C	6500-3000-4000K					254.100
 <p>9W</p> <p>(Ø118mm)</p>	DLT-9T DLT-9N DLT-9V	6000-6500K 4000-4500K 2800-3200K	990lm	Ø118x35mm	Ø80mm	1 cái/hộp 30 cái/thùng	204.500
	DLT-9/3C	6500-3000-4000K					265.700
 <p>9W</p> <p>(Ø140mm)</p>	DLTL-9T DLTL-9N DLTL-9V	6000-6500K 4000-4500K 2800-3200K	990lm	Ø140x35mm	Ø105mm	1 cái/hộp 20 cái/thùng	225.300
	DLTL-9/3C	6500-3000-4000K					286.400
 <p>12W</p>	DLT-12T DLT-12N DLT-12V	6000-6500K 4000-4500K 2800-3200K	1320lm	Ø140x35mm	Ø105mm	1 cái/hộp 20 cái/thùng	283.000
	DLT-12/3C	6500-3000-4000K					346.500

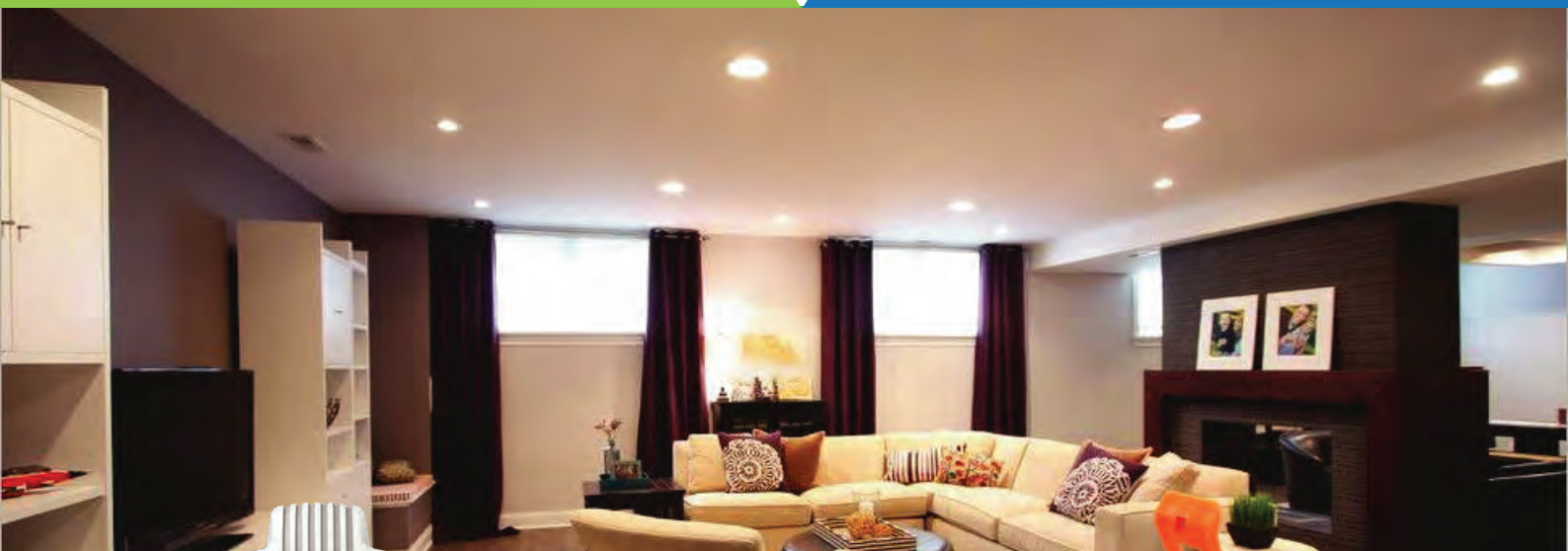

- Thiết kế 2 trong 1, lắp âm và lắp nổi
- Tấm dẫn sáng cho ánh sáng phân bố đồng đều, không bị ngả vàng sau thời gian dài sử dụng
- Hiệu suất chiếu sáng cao
- Ánh sáng 3 màu.
- Có khung riêng cho panel nổi.
- Giảm thời gian lắp đặt, tiết kiệm chi phí



DIALux
German Technology

2 trong 1 có thể lắp âm và lắp nổi

6W



6000 - 6500K (Trắng)
2800 - 3200K (Vàng)
6000 - 3000 - 4000 (3 màu)

9W



6000 - 6500K (Trắng)
2800 - 3200K (Vàng)
6000 - 3000 - 4000 (3 màu)

12W



6000 - 6500K (Trắng)
2800 - 3200K (Vàng)
6000 - 3000 - 4000 (3 màu)

18W





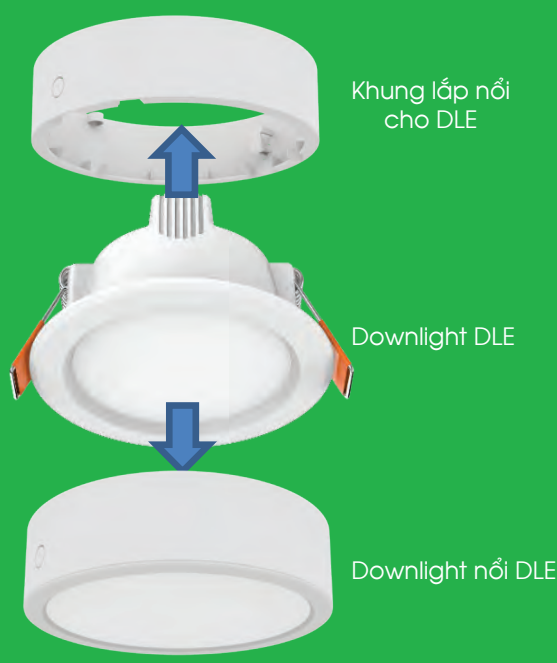



6000 - 6500K (Trắng)
2800 - 3200K (Vàng)
6000 - 3000 - 4000 (3 màu)





LED Downlight âm trần seri DLE - DLEL



Seri DLE	Mã hàng Model	Quang thông Lumens	Nhiệt độ màu CCT	Kích thước Size	Đục lỗ Cut out	Đóng gói Package	Đơn giá (VNĐ)
 6W	DLEL-6T DLEL-6V	600Lm	6000 - 6500K 2800 - 3200K	Ø102x50mm	Ø90mm	1 cái/hộp 40 cái/thùng	110.900
	DLEL-6/3C		6000-3000-4000K				151.300
 7W	DLE-7T DLE-7V	700Lm	6000 - 6500K 2800 - 3200K	Ø102x50mm	Ø90mm	1 cái/hộp 40 cái/thùng	110.900
	DLE-7/3C		6000-3000-4000K				151.300
 9W	DLEL-9T DLEL-9V	900Lm	6000 - 6500K 2800 - 3200K	Ø122x50mm	Ø100mm	1 cái/hộp 30 cái/thùng	130.500
	DLEL-9/3C		6000-3000-4000K				187.100
 12W	DLE-12T DLE-12V	1200Lm	6000 - 6500K 2800 - 3200K	Ø166x54mm	Ø150mm	1 cái/hộp 20 cái/thùng	189.400
	DLE-12/3C		6000-3000-4000K				283.000
 18W	DLE-18T DLE-18V	1800Lm	6000 - 6500K 2800 - 3200K	Ø216x55mm	Ø200mm	1 cái/hộp 10 cái/thùng	294.500
	DLE-18/3C		6000-3000-4000K				376.500





Khung lắp nổi	Mã hàng Model	Đơn giá (VNĐ)
 6W 7W	SRDLE-6 Khung lắp nổi dùng cho DLEL 6W, DLE 7W cao 50mm	37.000
 9W	SRDLE-9 Khung lắp nổi dùng cho DLEL 9W cao 50mm	43.900

Khung lắp nổi	Mã hàng Model	Đơn giá (VNĐ)
 12W	SRDLE-12 Khung lắp nổi dùng cho DLE 12W cao 55mm	55.400
 18W	SRDLE-18 Khung lắp nổi dùng cho DLE 18W cao 55mm	67.000

LED Downlight âm trần seri DLC



Seri DLC	Mã hàng Model	Quang thông Lumens	Nhiệt độ màu CCT	Kích thước Size	Đục lỗ Cut out	Đóng gói Package	Đơn giá (VNĐ)
 18W	DLC-18T	2160 lm	6000 - 6500K	Ø225x64mm	Ø200mm	1 cái/hộp 8 cái/thùng	537.100
 24W	DLC-24T	2880 lm	6000 - 6500K	Ø225x64mm	Ø200mm	1 cái/hộp 8 cái/thùng	577.500

Seri DLC 3 màu	Mã hàng Model	Quang thông Lumens	Nhiệt độ màu CCT	Kích thước Size	Đục lỗ Cut out	Đóng gói Package	Đơn giá (VNĐ)
 3 màu 6W	DLC-6/3C	720 lm	6500-3000-4000K	Ø115x63mm	Ø90mm	1 cái/hộp 24 cái/thùng	221.800
 3 màu 9W	DLC-9/3C	1080 lm	6500-3000-4000K	Ø115x63mm	Ø90mm	1 cái/hộp 24 cái/thùng	236.800
 3 màu 12W	DLC-12/3C	1440 lm	6500-3000-4000K	Ø175x64mm	Ø150mm	1 cái/hộp 12 cái/thùng	399.600
 3 màu 18W	DLC-18/3C	2160 lm	6500-3000-4000K	Ø225x64mm	Ø200mm	1 cái/hộp 8 cái/thùng	626.000
 3 màu 24W	DLC-24/3C	2880 lm	6500-3000-4000K	Ø225x64mm	Ø200mm	1 cái/hộp 8 cái/thùng	713.800

Viền đèn dùng cho DLC 6W - 9W





	Mã số / Diễn giải	Đơn giá (VNĐ)
	RDLC9-GD màu vàng đồng	22.000
	RDLC9-CR màu Crom	22.000
	RDLC9-BL màu xanh da trời	22.000

Viền đèn dùng cho DLC 6W - 9W

	Mã số / Diễn giải	Đơn giá (VNĐ)
	RDLC9-GR màu xanh lá	22.000
	RDLC9-PK màu hồng	22.000
	RDLC9-SL màu bạc	22.000

LED Downlight âm trần seri DLF







Seri DLF	Mã hàng Model	Quang thông Lumens	Nhiệt độ màu CCT	Kích thước Size	Đục lỗ Cut out	Đóng gói Package	Đơn giá (VNĐ)
 7W	DLF-7T DLF-7V	609 lm	6000k 3000k	Ø98x41mm	Ø80mm	1 cái/hộp 20 cái/thùng	404.300
 12W	DLF-12T DLF-12V	1200 lm	6000k 3000k	Ø113x44mm	Ø95mm	1 cái/hộp 20 cái/thùng	492.000
 20W	DLF-20T DLF-20V	1800 lm	6000k 3000k	Ø148x56mm	Ø125mm	1 cái/hộp 20 cái/thùng	1.025.600
 25W	DLF-25T DLF-25V	2500 lm	6000k 3000k	Ø198x68mm	Ø170mm	1 cái/hộp 20 cái/thùng	1.153.900
 30W	DLF-30T DLF-30V	2800 lm	6000k 3000k	Ø245x99mm	Ø225mm	1 cái/hộp 12 cái/thùng	1.443.800

LED Downlight âm trần seri DLF2

New



Seri DLF2	Mã hàng Model	Quang thông Lumens	Nhiệt độ màu CCT	Kích thước Size	Đục lỗ Cut out	Đóng gói Package	Đơn giá (VNĐ)
 7W	DLF2-7T DLF2-7N	630Lm	6000 - 6500K 4000 - 4500K	Ø87x50mm	Ø65mm	1 cái/hộp 50 cái/thùng	213.400
 12W	DLF2-12T DLF2-12N	1080Lm	6000 - 6500K 4000 - 4500K	Ø120x50mm	Ø100mm	1 cái/hộp 40 cái/thùng	260.200
 20W	DLF2-20T DLF2-20N	1800Lm	6000 - 6500K 4000 - 4500K	Ø172x70mm	Ø150mm	1 cái/hộp 24 cái/thùng	372.800
 30W	DLF2-30T DLF2-30N	2700Lm	6000 - 6500K 4000 - 4500K	Ø230x95mm	Ø180mm	1 cái/hộp 8 cái/thùng	536.800
 40W	DLF2-40T DLF2-40N	3600Lm	6000 - 6500K 4000 - 4500K	Ø230x95mm	Ø180mm	1 cái/hộp 8 cái/thùng	598.300





LED Downlight Âm Trần Chống Ẩm IP65



- Đèn có hiệu suất cao 90 Lm/W
- Thân đèn làm nhôm cao cấp, phủ sơn tĩnh điện
- Thân đèn với khe tản nhiệt giúp tăng tuổi thọ đèn
- Đèn thiết kế tiêu chuẩn IP65 giúp chống nước, bụi bẩn

- Mặt đèn lõm giúp tăng chiều sâu cho chùm sáng
- Tiết kiệm điện năng, dễ dàng lắp đặt
- Không gian sang trọng, hài hòa
- Ứng dụng: Công trình nhà ở, Showroom, trung tâm thương mại...

Seri DL65

	Mã hàng Model	Quang thông Lumens	Nhiệt độ màu CCT	Kích thước Size	Đục lỗ Cut out	Đóng gói Package	Đơn giá (VNĐ)
 IP65 12W	DL65-12V	1080 lm	3000k	Ø95x98mm	Ø85mm	1 cái/hộp 48 cái/thùng	1.054.600
 IP65 20W	DL65-20V	1800 lm	3000k	Ø125x120mm	Ø115mm	1 cái/hộp 27 cái/thùng	1.582.400
 IP65 30W	DL65-30V	2700 lm	3000k	Ø150x132mm	Ø140mm	1 cái/hộp 18 cái/thùng	2.042.000

LED SURFACE LIGHT / LED ỚP TRẦN





Seri SRPL	41-41		Seri SSPL/DIM	46-46	
Seri SSPL	41-41		Seri SRDL	49-50	
Seri SRPLB	42-42		Seri SSDL	49-50	
Seri SSPLB	42-42		Seri SRDLB	51-51	
Seri RPE	43-43		Seri SSDLB	51-51	
Seri MRPL	44-44		Seri DLE	52-52	
Seri SRPL/MS	45-45		Seri MCL	53-53	
Seri SSPL/MS	45-45		Seri CL, CL/3C	54-54	
Seri SRPL/DIM	46-46		Seri RCL, RCLH, SCL	55-55	

Thiết bị cảm biến chuyển động Wifi, Microwave, hồng ngoại, photocell 47-48





LED Panel Ốp Trần seri SRPL-SSPL

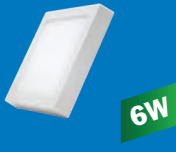

Seri SRPL (Thân đèn tròn màu trắng)

	Mã hàng Model	Quang thông Lumens	Nhiệt độ màu CCT	Kích thước Size	Đóng gói Package	Đơn giá (VNĐ)
	SRPL-6T SRPL-6V	500 Lm	6000 - 6500K 2800 - 3200K	Ø120x35 mm	1 cái/hộp 40 cái/thùng	265.100
	SRPL-6/3C		3000-6500-4000K			344.300
	SRPL-12T SRPL-12V	950 Lm	6000 - 6500K 2800 - 3200K	Ø170x35 mm	1 cái/hộp 30 cái/thùng	390.500
	SRPL-12/3C		3000-6500-4000K			508.200
	SRPL-18T SRPL-18V	1500 Lm	6000 - 6500K 2800 - 3200K	Ø217x35 mm	1 cái/hộp 20 cái/thùng	523.600
	SRPL-18/3C		3000-6500-4000K			680.900
	SRPL-24T SRPL-24V	1800 Lm	6000 - 6500K 2800 - 3200K	Ø300x35 mm	1 cái/hộp 10 cái/thùng	700.700
	SRPL-24/3C		3000-6500-4000K			910.800

Seri SSPL (Thân đèn vuông màu trắng)

	Mã hàng Model	Quang thông Lumens	Nhiệt độ màu CCT	Kích thước Size	Đóng gói Package	Đơn giá (VNĐ)
	SSPL-6T SSPL-6V	500 Lm	6000 - 6500K 2800 - 3200K	120x120x35 mm	1 cái/hộp 40 cái/thùng	281.600
	SSPL-6/3C		3000-6500-4000K			366.300
	SSPL-12T SSPL-12V	950 Lm	6000 - 6500K 2800 - 3200K	170x170x35 mm	1 cái/hộp 30 cái/thùng	416.900
	SSPL-12/3C		3000-6500-4000K			542.300
	SSPL-18T SSPL-18V	1500 Lm	6000 - 6500K 2800 - 3200K	217x217x35 mm	1 cái/hộp 20 cái/thùng	554.400
	SSPL-18/3C		3000-6500-4000K			720.500
	SSPL-24T SSPL-24V	1800 Lm	6000 - 6500K 2800 - 3200K	300x300x35 mm	1 cái/hộp 10 cái/thùng	742.500
	SSPL-24/3C		3000-6500-4000K			965.800



LED Panel Ốp Trần seri SRPLB-SSPLB



Seri SRPLB (Thân đèn tròn màu đen)

	Mã hàng Model	Quang thông Lumens	Nhiệt độ màu CCT	Kích thước Size	Đóng gói Package	Đơn giá (VNĐ)
	SRPLB-18T SRPLB-18V	1500 Lm	6000 - 6500K 2800 - 3200K	Ø217x35 mm	1 cái/hộp 20 cái/thùng	576.400
	SRPLB-18/3C		3000-6500-4000K			749.100
	SRPLB-24T SRPLB-24V	1800 Lm	6000 - 6500K 2800 - 3200K	Ø300x35 mm	1 cái/hộp 10 cái/thùng	770.000
	SRPLB-24/3C		3000-6500-4000K			1.002.100

Seri SSPLB (Thân đèn vuông màu đen)

	Mã hàng Model	Quang thông Lumens	Nhiệt độ màu CCT	Kích thước Size	Đóng gói Package	Đơn giá (VNĐ)
	SSPLB-18T SSPLB-18V	1500 Lm	6000 - 6500K 2800 - 3200K	217x217x35 mm	1 cái/hộp 20 cái/thùng	609.400
	SSPLB-18/3C		3000-6500-4000K			793.100
	SSPLB-24T SSPLB-24V	1800 Lm	6000 - 6500K 2800 - 3200K	300x300x35 mm	1 cái/hộp 10 cái/thùng	817.300
	SSPLB-24/3C		3000-6500-4000K			1.062.600





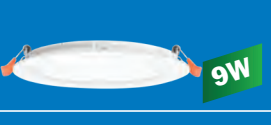
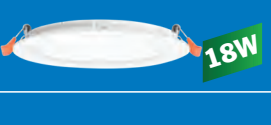

LED Panel Ốp Trần Seri RPE



Seri RPE	Mã hàng Model	Quang thông Lumens	Nhiệt độ màu CCT	Kích thước Size	Đục lỗ Cut out	Đóng gói Package	Đơn giá (VNĐ)
	RPE-6T RPE-6V	500 Lm	6000 - 6500K 2800 - 3200K	Ø150x25mm	Ø133mm	1 cái/hộp 60 cái/thùng	167.000
	RPE-9T RPE-9V	750 Lm	6000 - 6500K 2800 - 3200K	Ø150x25mm	Ø133mm	1 cái/hộp 60 cái/thùng	201.800
	RPE-12T RPE-12V	950 Lm	6000 - 6500K 2800 - 3200K	Ø170x25mm	Ø152mm	1 cái/hộp 40 cái/thùng	248.700
	RPE-18T RPE-18V	1500 Lm	6000 - 6500K 2800 - 3200K	Ø223x25mm	Ø203mm	1 cái/hộp 20 cái/thùng	359.200
	RPE-24T RPE-24V	1800 Lm	6000 - 6500K 2800 - 3200K	Ø296x25mm	Ø279mm	1 cái/hộp 10 cái/thùng	514.100





Seri RPE 3 màu	Mã hàng Model	Quang thông Lumens	Nhiệt độ màu CCT	Kích thước Size	Đục lỗ Cut out	Đóng gói Package	Đơn giá (VNĐ)
	RPE-6/3C	500 Lm	3000-6500-4000K	Ø150x25mm	Ø133mm	1 cái/hộp 60 cái/thùng	239.100
	RPE-9/3C	750 Lm	3000-6500-4000K	Ø150x25mm	Ø133mm	1 cái/hộp 60 cái/thùng	273.800
	RPE-12/3C	950 Lm	3000-6500-4000K	Ø170x25mm	Ø152mm	1 cái/hộp 40 cái/thùng	342.400
	RPE-18/3C	1500 Lm	3000-6500-4000K	Ø223x25mm	Ø203mm	1 cái/hộp 20 cái/thùng	523.700
	RPE-24/3C	1800 Lm	3000-6500-4000K	Ø296x25mm	Ø279mm	1 cái/hộp 10 cái/thùng	729.100

Khung lắp nổi	Mã hàng Model	Đơn giá (VNĐ)
	SRPE-9 Khung lắp nổi dùng cho RPE 6W & 9W cao 25mm	57.800
	SRPE-12 Khung lắp nổi dùng cho RPE 12W cao 25mm	69.300

Khung lắp nổi	Mã hàng Model	Đơn giá (VNĐ)
	SRPE-18 Khung lắp nổi dùng cho RPE 18W cao 25mm	80.900
	SRPE-24 Khung lắp nổi dùng cho RPE 24W cao 25mm	92.400

LED Panel Đa Năng seri MRPL





Seri MRPL	Mã hàng Model	Quang thông Lumens	Nhiệt độ màu CCT	Kích thước Size	Đục lỗ Cut out	Đóng gói Package	Đơn giá (VNĐ)
 6W	MRPL-6/3C	470 Lm	3000-6500-4000K	Ø140x15 mm	Ø55<->100 mm □ 55x55 mm □ 85x85 mm	1 cái/hộp 60 cái/thùng	322.300
 12W	MRPL-12/3C	1060 Lm	3000-6500-4000K	Ø165x15 mm	Ø55<->125 mm □ 55x55 mm □ 100x100 mm	1 cái/hộp 40 cái/thùng	426.300
 18W	MRPL-18/3C	1650 Lm	3000-6500-4000K	Ø217x15 mm	Ø55<->175 mm □ 55x55 mm □ 140x140 mm	1 cái/hộp 20 cái/thùng	600.600
 24W	MRPL-24/3C	2500 Lm	3000-6500-4000K	Ø290x15 mm	Ø60<->250 mm □ 60x60 mm □ 190x190 mm	1 cái/hộp 10 cái/thùng	851.300

Viên LED Panel Đa Năng	Diễn giải	Đơn giá (VNĐ)	Viên LED Panel Đa Năng	Diễn giải	Đơn giá (VNĐ)
 6W	BD-6/RG: Màu đỏ sẫm BD-6/SL: Màu bạc BD-6/BR: Màu vàng đồng BD-6/NL: Màu niken BD-6/BL: Màu đen	92.400	 18W	BD-18/RG: Màu đỏ sẫm BD-18/SL: Màu bạc BD-18/BR: Màu vàng đồng BD-18/NL: Màu niken BD-18/BL: Màu đen	143.200
 12W	BD-12/RG: Màu đỏ sẫm BD-12/SL: Màu bạc BD-12/BR: Màu vàng đồng BD-12/NL: Màu niken BD-12/BL: Màu đen	114.400	 24W	BD-24/RG: Màu đỏ sẫm BD-24/SL: Màu bạc BD-24/BR: Màu vàng đồng BD-24/NL: Màu niken BD-24/BL: Màu đen	205.600



LED Panel Ốp Trần Cảm Biến Chuyển Động



Seri SRPL/MS Cảm biến chuyển động

	Mã hàng Model	Quang thông Lumens	Nhiệt độ màu CCT	Kích thước Size	Đóng gói Package	Đơn giá (VNĐ)
 12W	SRPL-12T/MS	950 Lm	6000 - 6500K	Ø 170x35 mm	1 cái/hộp 30 cái/thùng	688.400
 18W	SRPL-18T/MS	1500 Lm	6000 - 6500K	Ø 217x35 mm	1 cái/hộp 20 cái/thùng	839.700
 24W	SRPL-24T/MS	1800 Lm	6000 - 6500K	Ø 300x35 mm	1 cái/hộp 10 cái/thùng	1.016.400

Seri SSPL/MS Cảm biến chuyển động

	Mã hàng Model	Quang thông Lumens	Nhiệt độ màu CCT	Kích thước Size	Đóng gói Package	Đơn giá (VNĐ)
 12W	SSPL-12T/MS	950 Lm	6000 - 6500K	170x170x35 mm	1 cái/hộp 30 cái/thùng	726.600
 18W	SSPL-18T/MS	1500 Lm	6000 - 6500K	217x217x35 mm	1 cái/hộp 20 cái/thùng	914.200
 24W	SSPL-24T/MS	1800 Lm	6000 - 6500K	300x300x35 mm	1 cái/hộp 10 cái/thùng	1.101.900

Seri SRPL/DIM Có thể điều chỉnh độ sáng

	Mã hàng Model	Quang thông Lumens	Kích thước Size	Đóng gói Package	Đơn giá (VNĐ)
	SRPL-6T/DIM SRPL-6V/DIM	500 Lm	Ø120x35 mm	1 cái/hộp 40 cái/thùng	517.100
	SRPL-12T/DIM SRPL-12V/DIM	950 Lm	Ø170x35 mm	1 cái/hộp 30 cái/thùng	690.200
	SRPL-18T/DIM SRPL-18V/DIM	1500 Lm	Ø217x35 mm	1 cái/hộp 20 cái/thùng	898.100
	SRPL-24T/DIM SRPL-24V/DIM	1800 Lm	Ø300x35 mm	1 cái/hộp 10 cái/thùng	1.129.000

Seri SSPL/DIM Có thể điều chỉnh độ sáng

	Mã hàng Model	Quang thông Lumens	Kích thước Size	Đóng gói Package	Đơn giá (VNĐ)
	SSPL-6T/DIM SSPL-6V/DIM	500 Lm	120x120x35 mm	1 cái/hộp 40 cái/thùng	540.600
	SSPL-12T/DIM SSPL-12V/DIM	950 Lm	170x170x35 mm	1 cái/hộp 30 cái/thùng	723.500
	SSPL-18T/DIM SSPL-18V/DIM	1500 Lm	217x217x35 mm	1 cái/hộp 20 cái/thùng	939.700
	SSPL-24T/DIM SSPL-24V/DIM	1800 Lm	300x300x35 mm	1 cái/hộp 10 cái/thùng	1.185.100

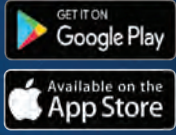





New



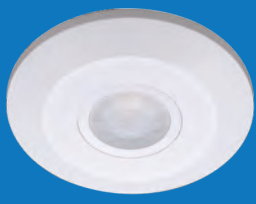

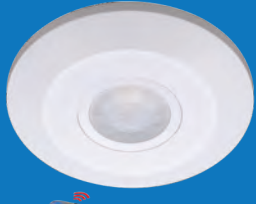

ĐẶC ĐIỂM KỸ THUẬT:

- Sản phẩm có mạch tích hợp và độ nhạy cao
- Cảm biến chuyển động hồng ngoại
- Cảm biến sáng tối tự động
- Tiện lợi, an toàn và tiết kiệm năng lượng
- Thiết kế hiện đại, dễ dàng cài đặt và sử dụng
- Điều khiển bằng App MPE Smart Control

	Mã số / Diễn giải	Đơn giá (VNĐ)
  <p>MIR1-NT/DW Cảm biến chuyển động hồng ngoại WIFI - Công suất tiêu thụ: 0.5W - Công suất tải: <200W - Góc quét: 90° - Bán kính làm việc: ≤ 4m (<24°C) - Điện áp: 220-240VAC - Chiều cao lắp đặt: 2.2-4m - IP20</p> <p>Wi-Fi</p>		865.600
  <p>MIR1-NT/EW Cảm biến chuyển động hồng ngoại WIFI - Công suất tiêu thụ: 0.5W - Công suất tải: <200W - Góc quét: 90° - Bán kính làm việc: ≤ 4m (<24°C) - Điện áp: 220-240VAC - Chiều cao lắp đặt: 2.2-4m - IP20</p> <p>Wi-Fi</p>		967.000

	Mã số / Diễn giải	Đơn giá (VNĐ)
  <p>MIR1-OD/W Cảm biến chuyển động hồng ngoại WIFI - Công suất tiêu thụ: 0.5W - Công suất tải: <200W - Góc quét: 180° - Khoảng cách hoạt động: ≤ 12m (<24°C) - Điện áp: 220-240VAC - Chiều cao lắp đặt: 1.8-2.5m - IP44</p> <p>Wi-Fi</p>		883.000
  <p>MIR2-AT/W Cảm biến chuyển động hồng ngoại WIFI - Công suất tiêu thụ: 0.5W - Công suất tải: <200W - Góc quét: 90° - Khoảng cách hoạt động: ≤ 4m (<24°C) - Điện áp: 220-240VAC - Chiều cao lắp đặt: 2.2-4m - IP20</p> <p>Wi-Fi</p>		866.600

Thiết bị cảm biến chuyển động Microwave, hồng ngoại, photocell

	Mã số / Diễn giải	Đơn giá (VNĐ)		Mã số / Diễn giải	Đơn giá (VNĐ)
	<p>MWS1-NT Cảm biến chuyển động Microwave gắn nổi Công suất tải: ≤ 200W Góc quét: 360° Khoảng cách hoạt động: ≤ 8m (bán kính) IP20</p>	<p>371.800</p>		<p>IRHD1 Đui đèn cảm biến chuyển động hồng ngoại E27 Công suất tải: ≤ 60W Góc quét: 360° Khoảng cách hoạt động: ≤ 6m (bán kính) Điện áp: 110-240VAC Có thể điều chỉnh thời gian, độ nhạy sáng IP20</p>	<p>235.400</p>
	<p>MWS1-AT Cảm biến chuyển động Microwave gắn âm Công suất tải: ≤ 200W Góc quét: 360° Khoảng cách hoạt động: ≤ 8m (bán kính) IP20</p>	<p>407.000</p>		<p>IRHD2 Đui đèn cảm biến chuyển động hồng ngoại E27 Công suất tải: ≤ 60W Góc quét: 120° Khoảng cách hoạt động: ≤ 6m (bán kính) IP20</p>	<p>249.700</p>
	<p>MWS2-NT Cảm biến chuyển động Microwave gắn nổi Công suất tải: ≤ 200W Góc quét: 360° Khoảng cách hoạt động: ≤ 8m (bán kính) IP20</p>	<p>371.800</p>		<p>IRS1-V Cảm biến chuyển động Hồng ngoại vuông Công suất tải: ≤ 200W Góc quét: 160° Khoảng cách hoạt động: ≤ 9m (bán kính) IP20</p>	<p>269.500</p>
	<p>MWHD1 Đui đèn cảm biến Microwave Công suất tải: ≤ 60W Góc quét: 360° Khoảng cách hoạt động: ≤ 5m (bán kính) IP20</p>	<p>455.400</p>		<p>IRS2-V Cảm biến chuyển động Hồng ngoại vuông (mặt kính) Công suất tải: ≤ 200W Góc quét: 160° Khoảng cách hoạt động: ≤ 9m (bán kính) IP20</p>	<p>407.000</p>
	<p>PTC1 Cảm biến quang Photocell Công suất tải: ≤ 10A Hoạt động khi ánh sáng: < 5-15 Lux IP44</p>	<p>227.700</p>		<p>IRS1-H Cảm biến chuyển động Hồng ngoại chữ nhật Công suất tải: ≤ 200W Góc quét: 180° Khoảng cách hoạt động: ≤ 9m (bán kính) IP20</p>	<p>255.200</p>

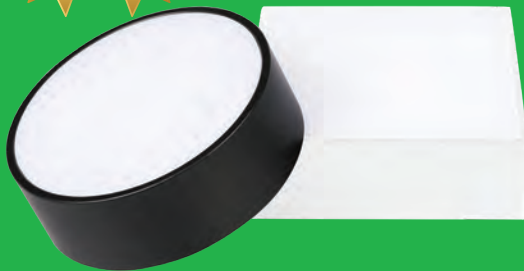
**New****New**

Đặc tính sản phẩm

- Sản phẩm đạt tiêu chuẩn Châu Âu
- Thiết kế nhỏ gọn, dễ dàng lắp đặt
- Không hồng ngoại & tia cực tím
- Không nhấp nháy, khởi động tức thì
- Thiết kế hiện đại, sang trọng
- Hiệu suất cao, tiết kiệm điện năng
- Thân thiện môi trường
- Viên đèn siêu mỏng
- Diện tích phát sáng lớn hơn, ánh sáng tràn ra các cạnh của viên

DIALux**German Technology**

LED Downlight Ốp Trần Trần Viên



Seri SRDL (Thân đèn tròn màu trắng)

	Mã hàng Model	Quang thông Lumens	Nhiệt độ màu CCT	Kích thước Size	Đóng gói Package	Đơn giá (VNĐ)
 16W	SRDL-16T SRDL-16N SRDL-16V	1600 Lm	6000 - 6500K 4000 - 4500K 2800 - 3200K	Ø120x40mm	1 cái/hộp 40 cái/thùng	394.900
	SRDL-16/3C		6500-3000-4000K			568.700
 24W	SRDL-24T SRDL-24N SRDL-24V	2400 Lm	6000 - 6500K 4000 - 4500K 2800 - 3200K	Ø175x40mm	1 cái/hộp 20 cái/thùng	547.800
	SRDL-24/3C		6500-3000-4000K			759.000
 32W	SRDL-32T SRDL-32N SRDL-32V	3200 Lm	6000 - 6500K 4000 - 4500K 2800 - 3200K	Ø225x40mm	1 cái/hộp 10 cái/thùng	775.500
	SRDL-32/3C		6500-3000-4000K			1.149.500
 48W	SRDL-48T SRDL-48N SRDL-48V	4800 Lm	6000 - 6500K 4000 - 4500K 2800 - 3200K	Ø300x40mm	1 cái/hộp 8 cái/thùng	1.427.800
	SRDL-48/3C		6500-3000-4000K			2.152.700

Seri SSDL (Thân đèn vuông màu trắng)

	Mã hàng Model	Quang thông Lumens	Nhiệt độ màu CCT	Kích thước Size	Đóng gói Package	Đơn giá (VNĐ)
 16W	SSDL-16T SSDL-16N SSDL-16V	1600 Lm	6000 - 6500K 4000 - 4500K 2800 - 3200K	120x120x40mm	1 cái/hộp 40 cái/thùng	410.300
	SSDL-16/3C		6500-3000-4000K			588.500
 24W	SSDL-24T SSDL-24N SSDL-24V	2400 Lm	6000 - 6500K 4000 - 4500K 2800 - 3200K	175x175x40mm	1 cái/hộp 20 cái/thùng	569.800
	SSDL-24/3C		6500-3000-4000K			797.500
 32W	SSDL-32T SSDL-32N SSDL-32V	3200 Lm	6000 - 6500K 4000 - 4500K 2800 - 3200K	225x225x40mm	1 cái/hộp 10 cái/thùng	814.000
	SSDL-32/3C		6500-3000-4000K			1.206.700
 48W	SSDL-48T SSDL-48N SSDL-48V	4800 Lm	6000 - 6500K 4000 - 4500K 2800 - 3200K	300x300x40mm	1 cái/hộp 8 cái/thùng	1.499.300
	SSDL-48/3C		6500-3000-4000K			2.261.600

LED Downlight Ốp Trần Trần Viên



Seri SRDLB (Thân đèn tròn màu đen)





	Mã hàng Model	Quang thông Lumens	Nhiệt độ màu CCT	Kích thước Size	Đóng gói Package	Đơn giá (VNĐ)
 16W	SRDLB-16T SRDLB-16N SRDLB-16V	1600 Lm	6000 - 6500K 4000 - 4500K 2800 - 3200K	Ø120x40mm	1 cái/hộp 40 cái/thùng	394.900
	SRDLB-16/3C		6500-3000-4000K			568.700
 24W	SRDLB-24T SRDLB-24N SRDLB-24V	2400 Lm	6000 - 6500K 4000 - 4500K 2800 - 3200K	Ø175x40mm	1 cái/hộp 20 cái/thùng	547.800
	SRDLB-24/3C		6500-3000-4000K			759.000
 32W	SRDLB-32T SRDLB-32N SRDLB-32V	3200 Lm	6000 - 6500K 4000 - 4500K 2800 - 3200K	Ø225x40mm	1 cái/hộp 10 cái/thùng	775.500
	SRDLB-32/3C		6500-3000-4000K			1.149.500
 48W	SRDLB-48T SRDLB-48N SRDLB-48V	4800 Lm	6000 - 6500K 4000 - 4500K 2800 - 3200K	Ø300x40mm	1 cái/hộp 8 cái/thùng	1.427.800
	SRDLB-48/3C		6500-3000-4000K			2.152.700



Seri SSDLB (Thân đèn vuông màu đen)



	Mã hàng Model	Quang thông Lumens	Nhiệt độ màu CCT	Kích thước Size	Đóng gói Package	Đơn giá (VNĐ)
 16W	SSDLB-16T SSDLB-16N SSDLB-16V	1600 Lm	6000 - 6500K 4000 - 4500K 2800 - 3200K	120x120x40mm	1 cái/hộp 40 cái/thùng	410.300
	SSDLB-16/3C		6500-3000-4000K			588.500
 24W	SSDLB-24T SSDLB-24N SSDLB-24V	2400 Lm	6000 - 6500K 4000 - 4500K 2800 - 3200K	175x175x40mm	1 cái/hộp 20 cái/thùng	569.800
	SSDLB-24/3C		6500-3000-4000K			797.500
 32W	SSDLB-32T SSDLB-32N SSDLB-32V	3200 Lm	6000 - 6500K 4000 - 4500K 2800 - 3200K	225x225x40mm	1 cái/hộp 10 cái/thùng	814.000
	SSDLB-32/3C		6500-3000-4000K			1.206.700
 48W	SSDLB-48T SSDLB-48N SSDLB-48V	4800 Lm	6000 - 6500K 4000 - 4500K 2800 - 3200K	300x300x40mm	1 cái/hộp 8 cái/thùng	1.499.300
	SSDLB-48/3C		6500-3000-4000K			2.261.600

LED Downlight âm trần seri DLE - DLEL



Seri DLE	Mã hàng Model	Quang thông Lumens	Nhiệt độ màu CCT	Kích thước Size	Đục lỗ Cut out	Đóng gói Package	Đơn giá (VNĐ)
 6W	DLEL-6T DLEL-6V	600Lm	6000 - 6500K 2800 - 3200K	Ø102x50mm	Ø90mm	1 cái/hộp 40 cái/thùng	110.900
	DLEL-6/3C		6000-3000-4000K				151.300
 7W	DLE-7T DLE-7V	700Lm	6000 - 6500K 2800 - 3200K	Ø102x50mm	Ø90mm	1 cái/hộp 40 cái/thùng	110.900
	DLE-7/3C		6000-3000-4000K				151.300
 9W	DLEL-9T DLEL-9V	900Lm	6000 - 6500K 2800 - 3200K	Ø122x50mm	Ø100mm	1 cái/hộp 30 cái/thùng	130.500
	DLEL-9/3C		6000-3000-4000K				187.100
 12W	DLE-12T DLE-12V	1200Lm	6000 - 6500K 2800 - 3200K	Ø166x54mm	Ø150mm	1 cái/hộp 20 cái/thùng	189.400
	DLE-12/3C		6000-3000-4000K				283.000
 18W	DLE-18T DLE-18V	1800Lm	6000 - 6500K 2800 - 3200K	Ø216x55mm	Ø200mm	1 cái/hộp 10 cái/thùng	294.500
	DLE-18/3C		6000-3000-4000K				376.500

Khung lắp nổi	Mã hàng Model	Đơn giá (VNĐ)
 6W 7W	SRDLE-6 Khung lắp nổi dùng cho DLEL 6W, DLE 7W cao 50mm	37.000
 9W	SRDLE-9 Khung lắp nổi dùng cho DLEL 9W cao 50mm	43.900

Khung lắp nổi	Mã hàng Model	Đơn giá (VNĐ)
 12W	SRDLE-12 Khung lắp nổi dùng cho DLE 12W cao 55mm	55.400
 18W	SRDLE-18 Khung lắp nổi dùng cho DLE 18W cao 55mm	67.000



- Driver tích hợp bên trong thân đèn siêu mỏng, thuận tiện cho việc lắp đặt
- Tấm chống chói và khuếch tán ánh sáng tốt giúp không bị chói mắt
- Đèn được thiết kế sang trọng và chắc chắn có thể lắp nổi hoặc treo
- Đèn có 3 chế độ màu



DIALux
German Technology

Đèn có thể lắp nổi, lắp treo, 3 chế độ màu



Seri MCL

Mã hàng Model	Quang thông Lumens	Nhiệt độ màu CCT	Kích thước Size	Đóng gói Package	Đơn giá (VNĐ)
10W MCL-10/3C	1200 Lm	6500-3000-4000K	Ø208x24mm	1 cái/hộp 20 cái/thùng	559.900
15W MCL-15/3C	1800 Lm	6500-3000-4000K	Ø293x24mm	1 cái/hộp 10 cái/thùng	816.200
20W MCL-20/3C	2400 Lm	6500-3000-4000K	Ø397x24mm	1 cái/hộp 10 cái/thùng	1.277.100
Mã hàng Model	Công suất Watt	Diễn giải			Đơn giá (VNĐ)
PKTCL-10	10W	Phụ kiện gắn treo cho đèn ốp trần Multi Ceiling Cáp treo dài 0.8m			218.900
PKTCL-15	15W				244.200
PKTCL-20	20W				271.700

LED ốp trần	Mã hàng Model	Quang thông Lumens	Nhiệt độ màu CCT	Kích thước Size	Điện áp Voltage	Đóng gói Package	Đơn giá (VNĐ)
	CL-16T CL-16N CL-16V	1200 Lm	6000 - 6500K 4000 - 4500K 2800 - 3200K	Ø300x85 mm	100 - 240V	1 cái/hộp 5 cái/thùng	380.100
	CL-22T CL-22N CL-22V	1800 Lm	6000 - 6500K 4000 - 4500K 2800 - 3200K	Ø350x85 mm	100 - 240V	1 cái/hộp 5 cái/thùng	557.900



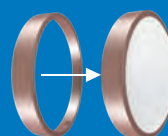
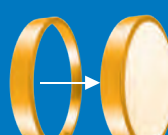

LED ốp trần 3 chế độ	Mã hàng Model	Quang thông Lumens	Nhiệt độ màu CCT	Kích thước Size	Điện áp Voltage	Đóng gói Package	Đơn giá (VNĐ)
	CL-16/3C	1200 Lm	3000-6500-4000K	Ø300x85 mm	100 - 240V	1 cái/hộp 5 cái/thùng	421.600
	CL-22/3C	1800 Lm	3000-6500-4000K	Ø350x85 mm	100 - 240V	1 cái/hộp 5 cái/thùng	635.300

Viên Đèn	Diễn giải	Đơn giá (VNĐ)
	BD30-W Màu trắng (White) 16W	206.800
	BD35-W Màu trắng (White) 22W	244.900
	BD30-S Màu xám bạc (Silver) 16W	206.800
	BD35-S Màu xám bạc (Silver) 22W	244.900
	BD30-C Màu crôm (Chromi) 16W	206.800
	BD35-C Màu crôm (Chromi) 22W	244.900

Viên Đèn	Diễn giải	Đơn giá (VNĐ)
	BD30-R Màu đỏ (Red) 16W	206.800
	BD35-R Màu đỏ (Red) 22W	244.900
	BD30-G Màu vàng (Gold) 16W	206.800
	BD35-G Màu vàng (Gold) 22W	244.900



LED ốp trần Seri RCL, SCL

	Mã hàng Model	Quang thông Lumens	Nhiệt độ màu CCT	Kích thước Size	Điện áp Voltage	Đóng gói Package	Đơn giá (VNĐ)
 30W	RCL-30/3C	2400 Lm	4000-6500-3000K	Ø400x65mm	175 - 265V	1 cái/hộp 10 cái/thùng	1.621.300
 40W	RCL-40/3C	3200 Lm	4000-6500-3000K	Ø480x65mm	175 - 265V	1 cái/hộp 5 cái/thùng	2.013.800
 40W	RCLH-40/3C	2800 Lm	4000-6500-3000K	Ø540x75mm	175 - 265V	1 cái/hộp 5 cái/thùng	2.992.700
 40W	SCL-40/3C	2400 Lm	4000-6500-3000K	540x540x80mm	175 - 265V	1 cái/hộp	3.365.600

LED SPOT LIGHT / LED CHIẾU ĐIỂM

Seri TSL, TSLB	57-58	
Seri TSL2, TSLB2	59-60	
Seri SSL	61-61	
Seri DLA, DLA2	62-63	
Seri DL65	64-64	
Seri SDL	65-65	
Seri DLS	66-66	
Seri LSE, LSR	67-67	
Seri LNC, LNE	68-69	
Seri RLS	70-70	
Seri DPL	71-71	

LED Chiếu Điểm (Gắn Ray)



Seri TSL (Thân đèn màu trắng)

	Mã hàng Model	Quang thông Lumens	Nhiệt độ màu CCT	Kích thước Size	Góc chiếu Angle	Đóng gói Package	Đơn giá (VNĐ)
	TSL-8T TSL-8N TSL-8V	800 lm	6000 - 6500K 4000 - 4500K 2800 - 3200K	Ø50X159 mm	36°	1 cái/hộp 40 cái/thùng	500.700
	TSL-12T TSL-12N TSL-12V	1200 lm	6000 - 6500K 4000 - 4500K 2800 - 3200K	Ø50X159 mm	36°	1 cái/hộp 40 cái/thùng	541.900
	TSL-20T TSL-20N TSL-20V	2000 lm	6000 - 6500K 4000 - 4500K 2800 - 3200K	Ø60X173 mm	36°	1 cái/hộp 40 cái/thùng	829.400
	TSL-25T TSL-25N TSL-25V	2500 lm	6000 - 6500K 4000 - 4500K 2800 - 3200K	Ø80X204 mm	36°	1 cái/hộp 5 cái/thùng	1.111.000
	TSL-30T TSL-30N TSL-30V	3200 lm	6000 - 6500K 4000 - 4500K 2800 - 3200K	Ø80X204 mm	36°	1 cái/hộp 5 cái/thùng	1.175.800

Phụ Kiện



Mã số / Diễn giải	Đơn giá (VNĐ)
TR2 Thanh Ray 2 dây	164.000
I Thanh nối I	56.700
L Thanh nối L	56.700



Phụ Kiện



Mã số / Diễn giải	Đơn giá (VNĐ)
T Thanh nối T	83.200
X Thanh nối X	97.000

LED Chiếu Điểm (Gắn Ray)



Seri TSLB (Thân đèn màu đen)	Mã hàng Model	Quang thông Lumens	Nhiệt độ màu CCT	Kích thước Size	Góc chiếu Angle	Đóng gói Package	Đơn giá (VNĐ)
 8W	TSLB-8T TSLB-8N TSLB-8V	800 lm	6000 - 6500K 4000 - 4500K 2800 - 3200K	Ø50X159 mm	36°	1 cái/hộp 40 cái/thùng	500.700
 12W	TSLB-12T TSLB-12N TSLB-12V	1200 lm	6000 - 6500K 4000 - 4500K 2800 - 3200K	Ø50X159 mm	36°	1 cái/hộp 40 cái/thùng	541.900
 20W	TSLB-20T TSLB-20N TSLB-20V	2000 lm	6000 - 6500K 4000 - 4500K 2800 - 3200K	Ø60X173 mm	36°	1 cái/hộp 40 cái/thùng	829.400
 25W	TSLB-25T TSLB-25N TSLB-25V	2500 lm	6000 - 6500K 4000 - 4500K 2800 - 3200K	Ø80X204 mm	36°	1 cái/hộp 5 cái/thùng	1.111.000
 30W	TSLB-30T TSLB-30N TSLB-30V	3200 lm	6000 - 6500K 4000 - 4500K 2800 - 3200K	Ø80X204 mm	36°	1 cái/hộp 5 cái/thùng	1.175.800





Phụ Kiện	Mã số / Diễn giải	Đơn giá (VNĐ)
	TR2B Thanh Ray 2 dây	164.000
	IB Thanh nối I	56.700
	LB Thanh nối L	56.700



Phụ Kiện	Mã số / Diễn giải	Đơn giá (VNĐ)
	TB Thanh nối T	83.200
	XB Thanh nối X	97.000



LED Chiếu Điểm (Gắn Ray)

New



Seri TSL2 (Thân đèn màu trắng)	Mã hàng Model	Quang thông Lumens	Nhiệt độ màu CCT	Kích thước WxHxL(mm)	Góc chiếu Angle	Đóng gói Package	Đơn giá (VNĐ)
 8W	TSL2-8T TSL2-8N TSL2-8V	720Lm	6000 - 6500K 4000 - 4500K 2800 - 3200K	Ø50x195mm	36°	1 cái/hộp 10 cái/thùng	410.600
 12W	TSL2-12T TSL2-12N TSL2-12V	1080Lm	6000 - 6500K 4000 - 4500K 2800 - 3200K	Ø65x220mm	36°	1 cái/hộp 10 cái/thùng	487.800
 20W	TSL2-20T TSL2-20N TSL2-20V	1800Lm	6000 - 6500K 4000 - 4500K 2800 - 3200K	Ø75x245mm	36°	1 cái/hộp 8 cái/thùng	663.500
 25W	TSL2-25T TSL2-25N TSL2-25V	2250Lm	6000 - 6500K 4000 - 4500K 2800 - 3200K	Ø75x245mm	36°	1 cái/hộp 8 cái/thùng	722.200
 30W PF>0.9	TSL2-30T TSL2-30N TSL2-30V	2700Lm	6000 - 6500K 4000 - 4500K 2800 - 3200K	Ø75x265mm	36°	1 cái/hộp 8 cái/thùng	823.000

Phụ Kiện	Mã số / Diễn giải	Đơn giá (VNĐ)
	TR2 Thanh Ray 2 dây	164.000
	I Thanh nối I	56.700
	L Thanh nối L	56.700



Phụ Kiện	Mã số / Diễn giải	Đơn giá (VNĐ)
	T Thanh nối T	83.200
	X Thanh nối X	97.000

LED Chiếu Điểm (Gắn Ray)

New



Seri TSLB2 (Thân đèn màu đen)	Mã hàng Model	Quang thông Lumens	Nhiệt độ màu CCT	Kích thước WxHxL(mm)	Góc chiếu Angle	Đóng gói Package	Đơn giá (VNĐ)
 8W	TSLB2-8T TSLB2-8N TSLB2-8V	720Lm	6000 - 6500K 4000 - 4500K 2800 - 3200K	Ø50x195mm	36°	1 cái/hộp 10 cái/thùng	410.600
 12W	TSLB2-12T TSLB2-12N TSLB2-12V	1080Lm	6000 - 6500K 4000 - 4500K 2800 - 3200K	Ø65x220mm	36°	1 cái/hộp 10 cái/thùng	487.800
 20W	TSLB2-20T TSLB2-20N TSLB2-20V	1800Lm	6000 - 6500K 4000 - 4500K 2800 - 3200K	Ø75x245mm	36°	1 cái/hộp 8 cái/thùng	663.500
 25W	TSLB2-25T TSLB2-25N TSLB2-25V	2250Lm	6000 - 6500K 4000 - 4500K 2800 - 3200K	Ø75x245mm	36°	1 cái/hộp 8 cái/thùng	722.200
 30W PF>0.9	TSLB2-30T TSLB2-30N TSLB2-30V	2700Lm	6000 - 6500K 4000 - 4500K 2800 - 3200K	Ø75x265mm	36°	1 cái/hộp 8 cái/thùng	823.000

Phụ Kiện	Mã số / Diễn giải	Đơn giá (VNĐ)
	TR2B Thanh Ray 2 dây	164.000
	IB Thanh nối I	56.700
	LB Thanh nối L	56.700

Phụ Kiện	Mã số / Diễn giải	Đơn giá (VNĐ)
	TB Thanh nối T	83.200
	XB Thanh nối X	97.000

LED Chiếu Điểm (Gắn Nổi)



Seri SSL Gắn Nổi	Mã hàng Model	Quang thông Lumens	Nhiệt độ màu CCT	Kích thước Size	Góc chiếu Angle	Đóng gói Package	Đơn giá (VNĐ)
 7W	SSL-7V	609 lm	3000k	Ø56.2x97x160 mm	24°	1 cái/hộp 40 cái/thùng	479.500
 12W	SSL-12V	1044 lm	3000k	Ø56.2x97x160 mm	24°	1 cái/hộp 40 cái/thùng	550.200
 20W	SSL-20V	1740 lm	3000k	Ø73.2x130x210 mm	36°	1 cái/hộp 20 cái/thùng	1.022.600
 25W	SSL-25V	2175 lm	3000k	Ø73.2x130x210 mm	36°	1 cái/hộp 20 cái/thùng	1.135.700
 30W	SSL-30V	3045 lm	3000k	Ø89.9x140x220 mm	36°	1 cái/hộp 20 cái/thùng	1.500.900





- Đèn có hiệu suất cao 90 Lm/W
- Đèn xoay có thể điều chỉnh hướng sáng theo ý muốn
- 3 chế độ màu : Trắng, vàng, trung tính
- Nhôm đúc nguyên khối cao cấp, tản nhiệt tốt
- LED chip COB cao cấp, tuổi thọ 30.000 giờ

- Mặt đèn lõm giúp tăng chiều sâu cho chùm sáng
- Tiết kiệm điện năng, dễ dàng lắp đặt
- Không gian sang trọng, hài hòa
- Ứng dụng: Công trình nhà ở, Showroom, trung tâm thương mại...

Seri DLA Gắn âm

	Mã hàng Model	Quang thông Lumens	Nhiệt độ màu CCT	Kích thước Size	Đục lỗ Cut out	Đóng gói Package	Đơn giá (VNĐ)
	DLA-12T DLA-12N DLA-12V	1044 lm	6000K 4000K 3000K	Ø96x75.5mm	Ø85mm	1 cái/hộp 40 cái/thùng	728.100
	DLA-20T DLA-20N DLA-20V	1740 lm	6000K 4000K 3000K	Ø125X100mm	Ø112mm	1 cái/hộp 40 cái/thùng	1.227.600
	DLA-35T DLA-35N DLA-35V	3045 lm	6000K 4000K 3000K	Ø164x131mm	Ø148mm	1 cái/hộp 18 cái/thùng	1.665.900
	DLA-50T DLA-50N DLA-50V	4350 lm	6000K 4000K 3000K	Ø200x170mm	Ø188mm	1 cái/hộp 8 cái/thùng	2.840.500



Seri DLA2	Mã hàng Model	Quang thông Lumens	Nhiệt độ màu CCT	Kích thước Size	Đục lỗ Cut out	Đóng gói Package	Đơn giá (VNĐ)
 Mặt Tròn 3W	DLA2R-3T DLA2R-3V	250Lm	6000 - 6500K 2800 - 3200K	Ø90x40mm	Ø68mm	1 cái/hộp 40 cái/thùng	104.900
 Mặt Tròn 5W	DLA2R-5T DLA2R-5V	450Lm	6000 - 6500K 2800 - 3200K	Ø90x40mm	Ø68mm	1 cái/hộp 40 cái/thùng	108.100
 Mặt Tròn 7W	DLA2R-7T DLA2R-7V	630Lm	6000 - 6500K 2800 - 3200K	Ø90x40mm	Ø68mm	1 cái/hộp 40 cái/thùng	112.400
 Mặt vuông 3W	DLA2S-3T DLA2S-3V	250Lm	6000 - 6500K 2800 - 3200K	Ø90x40mm	Ø68mm	1 cái/hộp 40 cái/thùng	104.900
 Mặt vuông 5W	DLA2S-5T DLA2S-5V	450Lm	6000 - 6500K 2800 - 3200K	Ø90x40mm	Ø68mm	1 cái/hộp 40 cái/thùng	108.100
 Mặt vuông 7W	DLA2S-7T DLA2S-7V	630Lm	6000 - 6500K 2800 - 3200K	Ø90x40mm	Ø68mm	1 cái/hộp 40 cái/thùng	112.400





LED Downlight Âm Trần Chống Ẩm IP65



- Đèn có hiệu suất cao 90 Lm/W
- Thân đèn làm nhôm cao cấp, phủ sơn tĩnh điện
- Thân đèn với khe tỏa nhiệt giúp tăng tuổi thọ đèn
- Đèn thiết kế tiêu chuẩn IP65 giúp chống nước, bụi bẩn

- Mặt đèn lõm giúp tăng chiều sâu cho chùm sáng
- Tiết kiệm điện năng, dễ dàng lắp đặt
- Không gian sang trọng, hài hòa
- Ứng dụng: Công trình nhà ở, Showroom, trung tâm thương mại...

Seri DL65

	Mã hàng Model	Quang thông Lumens	Nhiệt độ màu CCT	Kích thước Size	Đục lỗ Cut out	Đóng gói Package	Đơn giá (VNĐ)
	DL65-12V	1080 lm	3000k	Ø95x98mm	Ø85mm	1 cái/hộp 48 cái/thùng	1.054.600
	DL65-20V	1800 lm	3000k	Ø125x120mm	Ø115mm	1 cái/hộp 27 cái/thùng	1.582.400
	DL65-30V	2700 lm	3000k	Ø150x132mm	Ø140mm	1 cái/hộp 18 cái/thùng	2.042.000

LED Chiếu Điểm (Gắn Nổi)



Seri SDL Gắn Nổi	Mã hàng Model	Quang thông Lumens	Nhiệt độ màu CCT	Kích thước Size	Góc chiếu Angle	Đóng gói Package	Đơn giá (VNĐ)
 12W	SDL-12T SDL-12V	1044 lm	6000k 3000k	Ø80.6x100mm	24°	1 cái/hộp 40 cái/thùng	653.900
 18W	SDL-18T SDL-18V	2000 lm	6000k 3000k	Ø105x135mm	24°	1 cái/hộp 12 cái/thùng	1.115.700
 24W	SDL-25T SDL-25V	2600 lm	6000k 3000k	Ø145.8x170mm	24°	1 cái/hộp 18 cái/thùng	1.323.000



LED Downlight Âm Trần



Seri DLS	Mã hàng Model	Quang thông Lumens	Nhiệt độ màu CCT	Kích thước Size	Đục lỗ Cut out	Đóng gói Package	Đơn giá (VNĐ)
 7W	DLS-107T DLS-107N DLS-107V	595Lm	6500k 4000k 3000k	122x122x115 mm	100x100mm	1 cái/hộp 18 cái/thùng	839.800
 7Wx2	DLS-207T DLS-207N DLS-207V	595x2Lm	6500k 4000k 3000k	122x220x115 mm	100x200mm	1 cái/hộp 12 cái/thùng	1.347.500
 12W	DLS-112T DLS-112N DLS-112V	1020Lm	6500k 4000k 3000k	140x140x130 mm	120x120mm	1 cái/hộp 18 cái/thùng	966.500
 12Wx2	DLS-212T DLS-212N DLS-212V	1020x2Lm	6500k 4000k 3000k	140x270x130 mm	120x250mm	1 cái/hộp 6 cái/thùng	1.722.700
 12Wx3	DLS-312T DLS-312N DLS-312V	1020x3Lm	6500k 4000k 3000k	140x390x130 mm	120x370mm	1 cái/hộp 4 cái/thùng	2.662.100
 20W	DLS-120T DLS-120N DLS-120V	1650Lm	6500k 4000k 3000k	140x140x130 mm	120x120mm	1 cái/hộp 12 cái/thùng	1.354.900
 20Wx2	DLS-220T DLS-220N DLS-220V	1650x2Lm	6500k 4000k 3000k	140x270x130 mm	120x250mm	1 cái/hộp 9 cái/thùng	2.697.900
 20Wx3	DLS-320T DLS-320N DLS-320V	1650x3Lm	6500k 4000k 3000k	140x390x130 mm	120x370mm	1 cái/hộp 9 cái/thùng	4.022.100



ĐẶC ĐIỂM KỸ THUẬT:

- Hiệu suất chiếu sáng cao, ánh sáng trung thực
- Công suất chiếu sáng: 40W
- Ánh sáng: Trắng, vàng, trung tính
- Đèn được thiết kế 2 màu trắng, đen
- Thấu kính truyền sáng cao giúp phân bổ ánh sáng đồng đều
- Lắp đặt nhanh, tiết kiệm chi phí
- Tiết kiệm điện năng, thân thiện môi trường





New

ỨNG DỤNG:

- Chiếu sáng văn phòng, Showroom, nhà ở, căn hộ, siêu thị, bệnh viện, trung tâm thương mại...

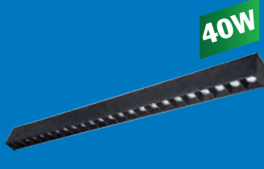

DIALux
German Technology

LED Thanh Gắn Treo	Mã hàng Model	Quang thông Lumens	Nhiệt độ màu CCT	Kích thước Size	Góc chiếu Angle	Đóng gói Package	Đơn giá (VNĐ)
 40W	LSEW-40T LSEW-40N LSEW-40V	3200 lm	6000K 4000K 3000K	1200X43.3X66 mm	15°	1 cái/hộp 40 cái/thùng	3.161.400
 40W	LSEB-40T LSEB-40N LSEB-40V	3200 lm	6000K 4000K 3000K	1200X43.3X66 mm	15°	1 cái/hộp 40 cái/thùng	3.161.400
 40W	LSRW-40T LSRW-40N LSRW-40V	1800 lm	6000K 4000K 3000K	1200X43.3X66 mm	120°	1 cái/hộp 40 cái/thùng	1.563.100
 40W	LSRB-40T LSRB-40N LSRB-40V	1800 lm	6000K 4000K 3000K	1200X43.3X66 mm	120°	1 cái/hộp 40 cái/thùng	1.563.100

New

LED Thanh / Linear



LED Thanh Điểm Nối Có Đèn seri LNC

	Mã hàng Model	Quang thông Lumens	Nhiệt độ màu CCT	Kích thước Size (LxWxH) mm	Góc chiếu Angle	Đóng gói Package	Đơn giá (VNĐ)
	LNCW-19T LNCW-19N	1900Lm	6500K 4000K	600x49x58 mm	110°	1 cái/hộp 6 cái/thùng	2.379.500
	LNCW-38T LNCW-38N	4180Lm	6500K 4000K	1200x49x58 mm	110°	1 cái/hộp 6 cái/thùng	2.875.400
	LNCB-19T LNCB-19N	1900Lm	6500K 4000K	600x49x58 mm	110°	1 cái/hộp 6 cái/thùng	2.379.500
	LNCB-38T LNCB-38N	4180Lm	6500K 4000K	1200x49x58 mm	110°	1 cái/hộp 6 cái/thùng	2.875.400

Phụ Kiện có đèn dùng cho seri LNC

	Mã hàng Model	Quang thông Lumens	Nhiệt độ màu CCT	Kích thước Size (mm)	Diễn giải	Đóng gói Package	Đơn giá (VNĐ)
	LXW-16T LXW-16N	1600Lm	6500K 4000K	252x252x49x58 mm	Thanh nối X thân màu trắng	1 cái/hộp 16 cái/thùng	2.319.900
	LTW-12T LTW-12N	1200Lm	6500K 4000K	252x151x49x58 mm	Thanh nối T thân màu trắng	1 cái/hộp 16 cái/thùng	1.753.300
	LLW-8T LLW-8N	800Lm	6500K 4000K	151x151x49x58 mm	Thanh nối L thân màu trắng	1 cái/hộp 16 cái/thùng	1.304.900
	LXB-16T LXB-16N	1600Lm	6500K 4000K	252x252x49x58 mm	Thanh nối X thân màu đen	1 cái/hộp 16 cái/thùng	2.319.900
	LTB-12T LTB-12N	1200Lm	6500K 4000K	252x151x49x58 mm	Thanh nối T thân màu đen	1 cái/hộp 16 cái/thùng	1.753.300
	LLB-8T LLB-8N	800Lm	6500K 4000K	151x151x49x58 mm	Thanh nối L thân màu đen	1 cái/hộp 16 cái/thùng	1.304.900

Phụ Kiện dùng cho seri LNC

	Mã số / Diễn giải	Đơn giá (VNĐ)
	LH Phụ kiện treo	279.800
	LA Phụ kiện âm	196.600

Phụ Kiện dùng cho seri LNC





	Mã số / Diễn giải	Đơn giá (VNĐ)
	LS Phụ kiện nổi	103.200





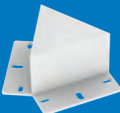
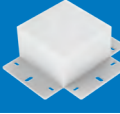

LED Thanh Loại Tiết Kiệm Seri LNE

	Mã hàng Model	Quang thông Lumens	Nhiệt độ màu CCT	Kích thước Size (LxWxH)	Góc chiếu Angle	Đóng gói Package	Đơn giá (VNĐ)
	LNEB-36T LNEB-36N	3420Lm	6500K 4000K	1200x70x40 mm	110°	1 cái/hộp 10 cái/thùng	1.734.300
	LNEW-36T LNEW-36N	3420Lm	6500K 4000K	1200x70x40 mm	110°	1 cái/hộp 10 cái/thùng	1.734.300

Phụ Kiện dùng cho seri LNE

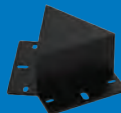
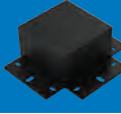
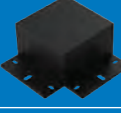
	Mã số / Diễn giải	Đơn giá (VNĐ)
	LEW-V - Thanh nối V - Màu trắng	73.200
	LEW-T - Thanh nối T - Màu trắng	73.200
	LEW-L - Thanh nối L - Màu trắng	73.200
	LEW-H - Thanh nối H - Màu trắng	73.200
	LEW-Y - Thanh nối Y - Màu trắng	73.200
	LEW-X - Thanh nối X - Màu trắng	73.200

Phụ Kiện dùng cho seri LNE

	Mã số / Diễn giải	Đơn giá (VNĐ)
	LEB-V - Thanh nối V - Màu đen	73.200
	LEB-T - Thanh nối T - Màu đen	73.200
	LEB-L - Thanh nối L - Màu đen	73.200
	LEB-H - Thanh nối H - Màu đen	73.200
	LEB-Y - Thanh nối Y - Màu đen	73.200
	LEB-X - Thanh nối X - Màu đen	73.200



Đèn LED Thanh Chiếu Điểm



Seri RLS	Mã hàng Model	Quang thông Lumens	Nhiệt độ màu CCT	Góc chiếu Angle	Kích thước Size	Kích thước đục lỗ Cut out	Đơn giá (VNĐ)
	RLS-02	300 lm	4000K	10° 36° 48°	74x56x80mm	58x42mm	384.700
	RLS-03	450 lm	4000K	10° 36° 48°	101x56x80mm	85x42mm	443.500
	RLS-05	750 lm	4000K	10° 36° 48°	154x56x80mm	138x42mm	567.200
	RLS-10	1500 lm	4000K	10° 36° 48°	287x56x80mm	271x42mm	1.860.800
	RLS-15	2500 lm	4000K	10° 36° 48°	420x56x80mm	402x42mm	2.389.800
	RLS-10-2C	1300 lm	4000K	10° 36° 48°	1017x56x80mm	1000x48mm	2.646.200
	RLS-12-3C	1950 lm	4000K	10° 36° 48°	1217x56x80mm	1200x48mm	3.224.800
	RLS-15-4C	2600 lm	4000K	10° 36° 48°	1517x56x80mm	1500x48mm	3.868.200
	RLS-10-F	2700 lm	4000K	10° 36° 48°	1017x56x80mm	1000x48mm	3.143.900
	RLS-12-F	3600 lm	4000K	10° 36° 48°	1217x56x80mm	1200x48mm	3.564.300
	RLS-15-F	4500 lm	4000K	10° 36° 48°	1517x56x80mm	1500x48mm	4.636.200

LED Chiếu Điểm (Dạng Treo)



Seri DPL	Mã hàng Model	Quang thông Lumens	Nhiệt độ màu CCT	Kích thước Size	Góc chiếu Angle	Đóng gói Package	Đơn giá (VNĐ)
	DPL-7V	490 lm	3000k	Ø45x300 mm Dây treo dài 1m	24°	1 cái/hộp 40 cái/thùng	688.400
	DPL-12V	950 lm	3000k	Ø55x300 mm Dây treo dài 1m	24°	1 cái/hộp 40 cái/thùng	851.300
	DPL-20V	1500 lm	3000k	Ø65X300 mm Dây treo dài 1m	24°	1 cái/hộp 20 cái/thùng	1.224.300
	DPL-30V	2400 lm	3000k	Ø75X300 mm Dây treo dài 1m	24°	1 cái/hộp 20 cái/thùng	1.490.000



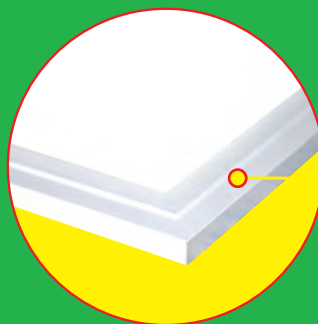

Viền đèn làm bằng hợp kim nhôm sơn tĩnh điện, chống oxy hóa, chống rung, chống ăn mòn, tản nhiệt nhanh.

Sử dụng chip LED cao cấp, có tuổi thọ và hiệu suất ánh sáng cao.



Ánh sáng ổn định, độ bền cao.



Domino kết nối dễ dàng, an toàn với nguồn điện.



Kết nối Driver với đèn dễ dàng an toàn khi sử dụng.

Tấm chống chói mắt (LDP).

Tấm dẫn ánh sáng bằng nhựa PMMA - MITSUBISHI cho ánh sáng phân bố đồng đều.

Tấm cản ánh sáng ngược lại (LRP).

Tấm lót bảo vệ.

Tấm ốp lưng cạnh bo góc ngăn không để ánh sáng phát ra ngoài, độ thẩm mỹ cao.

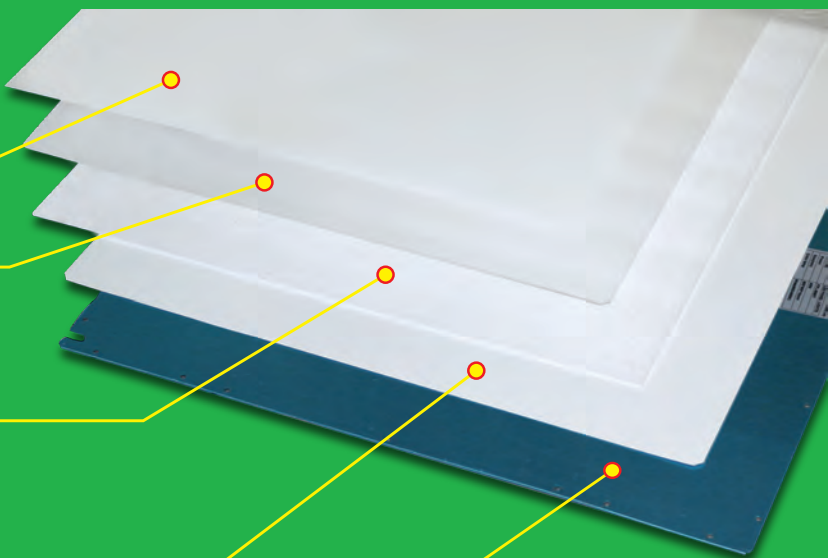



Seri FPL	Mã hàng Model	Quang thông Lumens	Nhiệt độ màu CCT	Kích thước Size	Đóng gói Package	Đơn giá (VND)
 20W	FPL-3030T FPL-3030N FPL-3030V	1800 lm	6000 - 6500k 4000 - 4500k 2800 - 3200k	300x300x10 mm	1 cái/hộp 10 cái/thùng	766.500
 25W	FPL-6030T FPL-6030N FPL-6030V	2250 lm	6000 - 6500k 4000 - 4500k 2800 - 3200k	600x300x10 mm	1 cái/hộp 5 cái/thùng	1.040.700
 40W	FPL-6060T FPL-6060N FPL-6060V	3600 lm	6000 - 6500k 4000 - 4500k 2800 - 3200k	600x600x10 mm	1 cái/hộp 5 cái/thùng	1.354.800
	New FPL-6060/3C		3000-6500-4000K			1.845.800
 40W	FPL-12030T FPL-12030N FPL-12030V	3600 lm	6000 - 6500k 4000 - 4500k 2800 - 3200k	1200x300x10 mm	1 cái/hộp 5 cái/thùng	1.581.600
 60W	FPL-12060T FPL-12060N FPL-12060V	5400 lm	6000 - 6500k 4000 - 4500k 2800 - 3200k	1200x600x10 mm	1 cái/hộp 5 cái/thùng	4.064.200



- Bảo hành 3 năm
- Hiệu suất sáng 100 lm/W
- Ánh sáng trung thực Ra>80
- Giải nhiệt tốt, tuổi thọ cao
- Chất liệu: Khung bộ đèn làm bằng hợp kim nhôm, mặt sau làm bằng kim loại sơn tĩnh điện giúp tản nhiệt nhanh, tăng tuổi thọ của chip LED
- Sử dụng tấm dẫn sáng có hệ số truyền sáng cao, giúp ánh sáng phân bố đồng đều
- Đèn LED sử dụng chip Led có hiệu suất phát quang cao, tiết kiệm điện, chất lượng ánh sáng tốt cho mắt



DIALux

German Technology

Seri FPD

	Mã hàng Model	Quang thông Lumens	Nhiệt độ màu CCT	Kích thước Size	Đóng gói Package	Đơn giá (VND)
	FPD-3030T FPD-3030N	2000 Lm	6000 - 6500k 4000 - 4500k	300x300x35 mm	1 cái/hộp 5 cái/thùng	650.800
	FPD-6060T FPD-6060N	4000 Lm	6000 - 6500k 4000 - 4500k	600x600x35 mm	1 cái/hộp 5 cái/thùng	1.055.200
	FPD-6060/3C		6500-3000-4000K			1.566.900
	FPD-12030T FPD-12030N	4000 Lm	6000 - 6500k 4000 - 4500k	1200x300x35 mm	1 cái/hộp 5 cái/thùng	1.344.700

Phụ kiện gắn treo dùng cho seri FPD, FPL2 và LCR





	Mã hàng Model	Đơn giá (VND)
	PKD-60 4 dây treo dài 1m	131.100
	PKD-120 6 dây treo dài 1m	195.100

Phụ kiện kẹp 60x60, 120x30 cho seri FPD, FPL2 và LCR

	Mã hàng Model	Đơn giá (VND)
	CKPD-60 4 cái	64.000
	CKPD-120 6 cái	91.300



Seri FPL điều chỉnh độ sáng

	Mã hàng Model	Quang thông Lumens	Nhiệt độ màu CCT	Kích thước Size	Đóng gói Package	Đơn giá (VND)
	FPL-3030T/DIM FPL-3030N/DIM FPL-3030V/DIM	1800 lm	6000 - 6500k 4000 - 4500k 2800 - 3200k	300x300x10 mm	1 cái/hộp 10 cái/thùng	1.177.800
	FPL-6030T/DIM FPL-6030N/DIM FPL-6030V/DIM	2250 lm	6000 - 6500k 4000 - 4500k 2800 - 3200k	600x300x10 mm	1 cái/hộp 5 cái/thùng	1.476.100
	FPL-6060T/DIM FPL-6060N/DIM FPL-6060V/DIM	3600 lm	6000 - 6500k 4000 - 4500k 2800 - 3200k	600x600x10 mm	1 cái/hộp 5 cái/thùng	2.119.900
	FPL-12030T/DIM FPL-12030N/DIM FPL-12030V/DIM	3600 lm	6000 - 6500k 4000 - 4500k 2800 - 3200k	1200x300x10 mm	1 cái/hộp 5 cái/thùng	2.307.100

Seri FPL2

	Mã hàng Model	Quang thông Lumens	Nhiệt độ màu CCT	Kích thước Size	Đóng gói Package	Đơn giá (VND)
	FPL2-6060T FPL2-6060N	4000 Lm	6000 - 6500k 4000 - 4500k	600x600x27 mm	1 cái/hộp 5 cái/thùng	1.278.100
Dày 27mm	FPL2-6060/3C		6500-3000-4000K			1.741.900

Phụ kiện gắn treo cho seri FPL

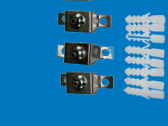
	Mã hàng Model	Đơn giá (VND)
	PKL-60 4 dây treo dài 1m	131.100
	PKL-120 6 dây treo dài 1m	195.100

Phụ kiện kẹp 60x60, 120x30 cho seri FPL



	Mã hàng Model	Đơn giá (VND)
	CKPL-60 4 cái	64.000
	CKPL-120 6 cái	91.300

Phụ kiện gắn nổi cho seri FPL

	Mã hàng Model	Đơn giá (VND)
	SMPL-3030	302.600
	SMPL-6030	375.400
	SMPL-6060	485.100
	SMPL-12030	519.800



Seri LCR

	Mã hàng Model	Quang thông Lumens	Nhiệt độ màu CCT	Kích thước Size	Đóng gói Package	Đơn giá (VND)
 <p>RA > 95 UGR < 16</p> <p>40W</p>	LCR-6060T	3600 Lm	5500K	600x600x35mm	1 cái/hộp 5 cái/thùng	1.919.700
 <p>RA > 95 UGR < 16</p> <p>40W</p>	LCR-12030T	3600 Lm	5500K	1200x300x35mm	1 cái/hộp 5 cái/thùng	2.080.200

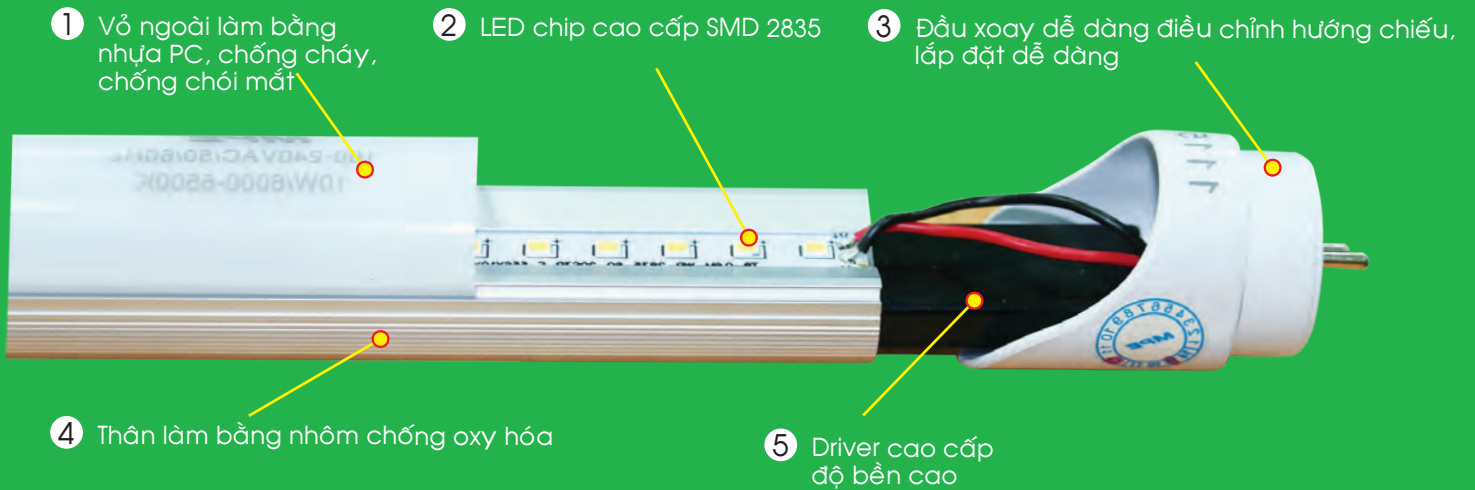

1. Cách nối dây tăng phô cơ từ huỳnh quang sang LED

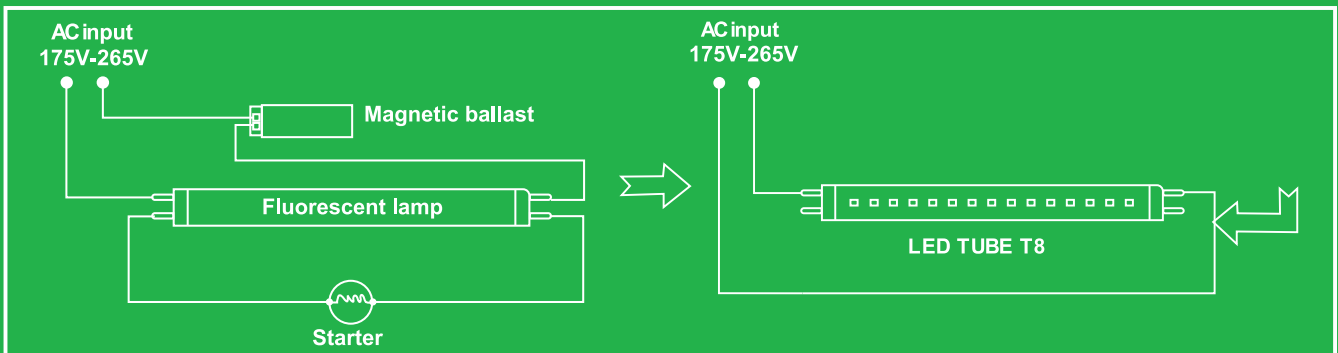

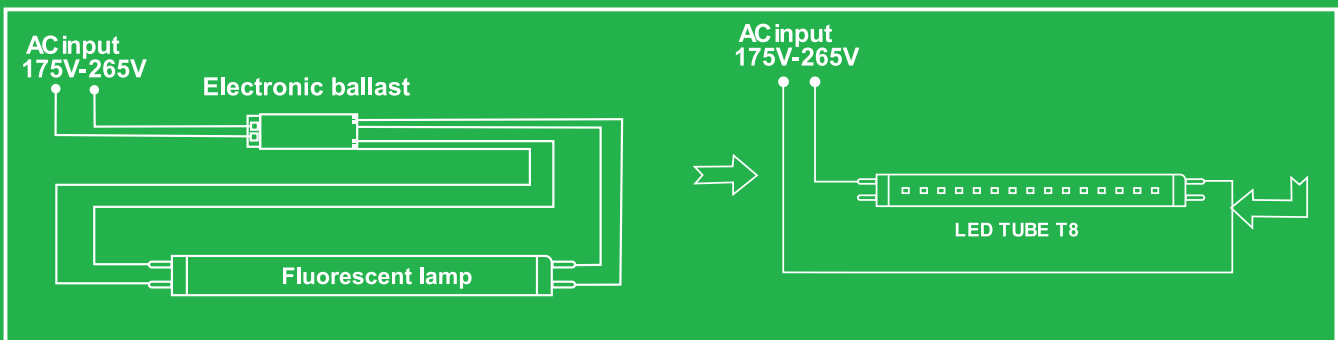

1. Cách nối dây tăng điện tử từ huỳnh quang sang LED



LED Tube nhôm



LED Tube Nhôm	Mã hàng Model	Quang thông Lumens	Nhiệt độ màu CCT	Góc chiếu Angle	Kích thước Size	Đóng gói Package	Đơn giá (VNĐ)
	LT8-60T LT8-60V	950 lm	6000 - 6500k 2800 - 3200k	160°	A - 588 B - 603 C - Ø26	1 cái/hộp 25 cái/thùng	213.700
	LT8-120T LT8-120V	1850 lm	6000 - 6500k 2800 - 3200k	160°	A - 1197 B - 1213 C - Ø 26	1 cái/hộp 25 cái/thùng	254.100

Kích thước:

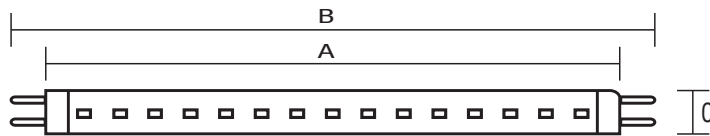

Máng Batten LED Tube T8

Mã số / Diễn giải	Đơn giá (VNĐ)
EMDK-110 Máng Batten LED Tube 1x10W, 0,6m	55.400
EMDK-120 Máng Batten LED Tube 1x20W, 1,2m	64.700

Máng Batten LED Tube T8

Mã số / Diễn giải	Đơn giá (VNĐ)
EMDK-210 Máng Batten LED Tube 2x10W, 0,6m	71.600
EMDK-220 Máng Batten LED Tube 2x20W, 1,2m	83.200

Bộ Máng LED Tube Nhôm (bao gồm bóng)

Mã số / Diễn giải	Đơn giá (VNĐ)
MLT-110T Bộ máng Batten LED Tube 1x10W, 0,6m Ánh sáng trắng	269.200
MLT-110V Bộ máng Batten LED Tube 1x10W, 0,6m Ánh sáng vàng	269.200
MLT-210T Bộ máng Batten LED Tube 2x10W, 0,6m Ánh sáng trắng	499.000
MLT-210V Bộ máng Batten LED Tube 2x10W, 0,6m Ánh sáng vàng	499.000

Bộ Máng LED Tube Nhôm (bao gồm bóng)

Mã số / Diễn giải	Đơn giá (VNĐ)
MLT-120T Bộ máng Batten LED Tube 1x20W, 1,2m Ánh sáng trắng	318.800
MLT-120V Bộ máng Batten LED Tube 1x20W, 1,2m Ánh sáng vàng	318.800
MLT-220T Bộ máng Batten LED Tube 2x20W, 1,2m Ánh sáng trắng	591.400
MLT-220V Bộ máng Batten LED Tube 2x20W, 1,2m Ánh sáng vàng	591.400

LED Tube Thủy Tinh



LED Tube Thủy Tinh	Mã hàng Model	Quang thông Lumens	Nhiệt độ màu CCT	Góc chiếu Angle	Kích thước Size (mm)	Đóng gói Package	Đơn giá (VNĐ)
	GT-60T GT-60V	1000 lm	6000 - 6500k 2800 - 3200k	330°	600x26mm	1 cái/hộp 25 cái/thùng	82.400
	GT-120T GT-120V	2000 lm	6000 - 6500k 2800 - 3200k	330°	1200x26mm	1 cái/hộp 25 cái/thùng	113.700
	GT8-60T GT8-60V	1200 lm	6000 - 6500k 2800 - 3200k	330°	600x26mm	1 cái/hộp 25 cái/thùng	82.400
	GT8-120T GT8-120V	2400 lm	6000 - 6500k 2800 - 3200k	330°	1200x26mm	1 cái/hộp 25 cái/thùng	113.700

Bộ Máng LED Tube Thủy tinh (bao gồm bóng)

	Mã hàng Model	Diễn giải	Kích thước	Đóng gói Package	Đơn giá (VNĐ)
	MGT-110T MGT8-110T	Bộ máng Batten LED Tube thủy tinh 1x9W 0.6m , ánh sáng trắng	600mm	12 cái/thùng	137.800
	MGT-110V MGT8-110V	Bộ máng Batten LED Tube thủy tinh 1x9W 0.6m , ánh sáng vàng			
	MGT-120T MGT8-120T	Bộ máng Batten LED Tube thủy tinh 1x18W 1.2m , ánh sáng trắng	1200mm	12 cái/thùng	161.300
	MGT-120V MGT8-120V	Bộ máng Batten LED Tube thủy tinh 1x18W 1.2m , ánh sáng vàng			
	MGT-210T MGT8-210T	Bộ máng Batten LED Tube thủy tinh 2x9W 0.6m , ánh sáng trắng	600mm	-	236.400
	MGT-210V MGT8-210V	Bộ máng Batten LED Tube thủy tinh 2x9W 0.6m , ánh sáng vàng			
	MGT-220T MGT8-220T	Bộ máng Batten LED Tube thủy tinh 2x18W 1.2m , ánh sáng trắng	1200mm	-	287.400
	MGT-220V MGT8-220V	Bộ máng Batten LED Tube thủy tinh 2x18W 1.2m , ánh sáng vàng			

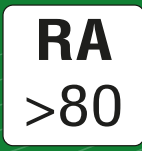

LED TUBE THỦY TINH GT2



LED TUBE THỦY TINH GT3



LED TUBE THỦY TINH GT5







LED TUBE THỦY TINH GT8

Siêu Bền Siêu Sáng - Siêu Tiết Kiệm

**Bảo Hành 5 Năm Đầu Tiên Và Duy Nhất
Trên Thị Trường**





DIALux
German Technology

LED Tube Thủy Tinh	Mã hàng Model	Quang thông Lumens	Nhiệt độ màu CCT	Góc chiếu Angle	Kích thước Size (mm)	Đóng gói Package	Đơn giá (VNĐ)
	GT8-120T GT8-120V	2400 lm	6000 - 6500k 2800 - 3200k	330°	1200x26mm	1 cái/hộp 25 cái/thùng	113.700
	GT2-120T GT2-120V	2500 lm	6000 - 6500k 2800 - 3200k	330°	1200x26mm	1 cái/hộp 25 cái/thùng	120.000
	GT5-120T GT5-120V	2600 lm	6000 - 6500k 2800 - 3200k	330°	1200x26mm	1 cái/hộp 25 cái/thùng	125.000
	GT3-120T GT3-120V	3000 lm	6000 - 6500k 2800 - 3200k	330°	1200x26mm	1 cái/hộp 25 cái/thùng	130.000

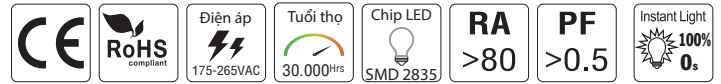
LED Tube Nhựa Nano



LED Tube Nhựa Nano+PC	Mã hàng Model	Quang thông Lumens	Nhiệt độ màu CCT	Góc chiếu Angle	Kích thước Size (mm)	Đóng gói Package	Đơn giá (VNĐ)
	NT8-60T NT8-60V	950 lm	6000 - 6500k 2800 - 3200k	270°	600 x 26	1 cái/hộp 25 cái/thùng	129.400
	NT8-120T NT8-120V	1850 lm	6000 - 6500k 2800 - 3200k	270°	1200 x 26	1 cái/hộp 25 cái/thùng	164.000

Bộ Máng LED Tube Nhựa Nano+PC (bao gồm bóng)	Mã hàng Model	Diễn giải	Kích thước	Đóng gói Package	Đơn giá (VNĐ)
	MNT-110T	Bộ máng Batten LED Tube Nano 1x9W 0.6m, ánh sáng trắng	600mm	12 cái/thùng	184.800
	MNT-110V	Bộ máng Batten LED Tube Nano 1x9W 0.6m, ánh sáng vàng			
	MNT-120T	Bộ máng Batten LED Tube Nano 1x18W 1.2m, ánh sáng trắng	1200mm	12 cái/thùng	228.700
	MNT-120V	Bộ máng Batten LED Tube Nano 1x18W 1.2m, ánh sáng vàng			
	MNT-210T	Bộ máng Batten LED Tube Nano 2x9W 0.6m, ánh sáng trắng	600mm	-	330.300
	MNT-210V	Bộ máng Batten LED Tube Nano 2x9W 0.6m, ánh sáng vàng			
	MNT-220T	Bộ máng Batten LED Tube Nano 2x18W 1.2m, ánh sáng trắng	1200mm	-	411.200
	MNT-220V	Bộ máng Batten LED Tube Nano 2x18W 1.2m, ánh sáng vàng			

Bộ máng LED Tube Siêu mỏng (bao gồm bóng)	Mã hàng Model	Diễn giải	Kích thước	Đóng gói Package	Đơn giá (VNĐ)
	BT8-60T	Bộ máng Batten LED Tube siêu mỏng 0.6m, ánh sáng trắng	600mm	12 cái/thùng	224.100
	BT8-60V	Bộ máng Batten LED Tube siêu mỏng 0.6m, ánh sáng vàng			
	BT8-120T	Bộ máng Batten LED Tube siêu mỏng 1.2m, ánh sáng trắng	1200mm	12 cái/thùng	290.000
	BT8-120V	Bộ máng Batten LED Tube siêu mỏng 1.2m, ánh sáng vàng			

LED Tube Diệt Khuẩn, Cảm Biến Chuyển Động, Chống Nổ



LED Tube diệt khuẩn Có Cảm Biến Chuyển Động

Mã hàng Model	Khoảng cách cảm biến	Không gian khử khuẩn	Bước sóng UVC & UVA	Góc chiếu Angle	Kích thước Size	Đóng gói Package	Đơn giá (VNĐ)
 LT8-60UV	5m	8m ³	275-400nm	120°	600mm	1 cái/hộp 20 cái/thùng	2.942.500
 LT8-120UV	5m	8m ³	275-400nm	120°	1200mm	1 cái/hộp 20 cái/thùng	5.494.500



LED Tube T8 Cảm Biến Chuyển Động

Mã hàng Model	Quang thông Lumens	Nhiệt độ màu CCT	Góc chiếu Angle	Kích thước Size	Đóng gói Package	Đơn giá (VNĐ)
 LT8-60T/MS	950 lm	6000 - 6500k	160°	A - 588 B - 603 C - Ø26	1 cái/hộp 25 cái/thùng	452.800
 LT8-120T/MS	1850 lm	6000 - 6500k	160°	A - 1197 B - 1213 C - Ø26	1 cái/hộp 25 cái/thùng	579.800

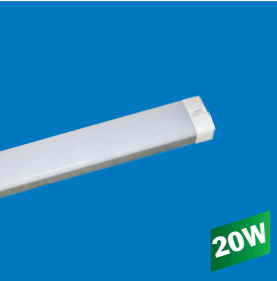
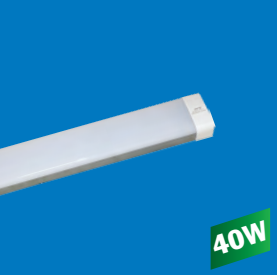
Bộ LED Chống Nổ

Mã hàng Model	Diễn giải	Kích thước	Đóng gói Package	Đơn giá (VNĐ)
 LE-60T	Bộ LED chống nổ 20W ánh sáng trắng	600mm	-	3.444.200
LE-60V	Bộ LED chống nổ 20W ánh sáng vàng			
 LE-120T	Bộ LED chống nổ 40W ánh sáng trắng	1200mm	-	5.259.900
LE-120V	Bộ LED chống nổ 40W ánh sáng vàng			

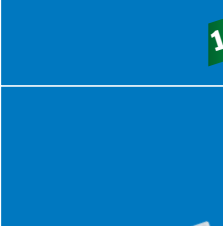

LED Bán Nguyệt Seri BN		Mã hàng Model	Quang thông Lumens	Nhiệt độ màu CCT	Góc chiếu Angle	Kích thước Size	Đóng gói Package	Đơn giá (VNĐ)
 9W	BN-9T BN-9N BN-9V	900Lm	6000 - 6500K 4000 - 4500K 2800 - 3200K	120°	300x74x24 mm	1 cái/hộp 12 cái/thùng	258.500	
	BN-9/3C (3CCT)		3000-4000-6000K				310.200	
	BN-9T/MS (Motion Sensor)		6000 - 6500K				456.500	
 18W	BN-18T BN-18N BN-18V	1800Lm	6000 - 6500K 4000 - 4500K 2800 - 3200K	120°	600x74x24 mm	1 cái/hộp 1 pc/box	311.900	
	BN-18/3C (3CCT)		3000-4000-6000K				374.000	
	BN-18T/MS (Motion Sensor)		6000 - 6500K				511.500	
 36W	BN-36T BN-36N BN-36V	3600Lm	6000 - 6500K 4000 - 4500K 2800 - 3200K	120°	1200x74x24 mm	1 cái/hộp 1 pc/box	508.200	
	BN-36/3C (3CCT)		3000-4000-6000K				627.000	
	BN-36T/MS (Motion Sensor)		6000 - 6500K				764.500	

LED Bán Nguyệt Seri BN2		Mã hàng Model	Quang thông Lumens	Nhiệt độ màu CCT	Góc chiếu Angle	Kích thước Size	Đóng gói Package	Đơn giá (VNĐ)
 18W	BN2-18T BN2-18V	1800Lm	6000 - 6500K 2800 - 3200K	120°	600x74x27 mm	1 cái/hộp 12 cái/thùng	218.900	
	BN2-36T BN2-36V		3600Lm				6000 - 6500K 2800 - 3200K	120°
 36W								

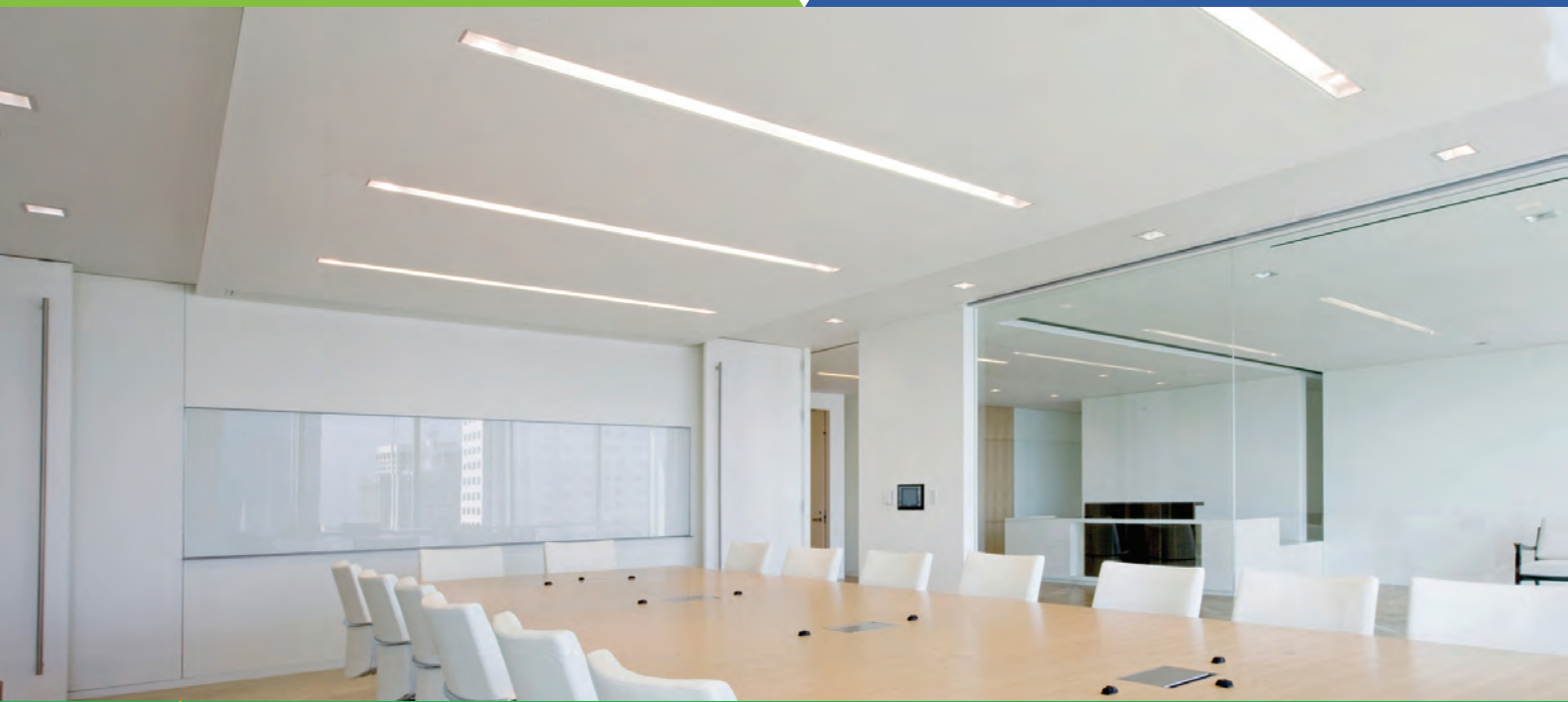

New

DIALux

German Technology



**Siêu Bền
Siêu Sáng
Siêu Tiết Kiệm**

ĐẶC ĐIỂM KỸ THUẬT:

- Thiết kế sang trọng, tính thẩm mỹ rất cao, thanh mảnh, hình dáng bán nguyệt, phù hợp cho nhiều không gian
- Thân đèn bằng nhôm
- Tiết kiệm điện năng và chi phí đầu tư
- Tuổi thọ cao (30.000 giờ)
- Phát sáng tốt, màu sắc trung thực

ỨNG DỤNG:

- Chiếu sáng tòa nhà, bệnh viện, trường học, trung tâm thương mại, tầng hầm,...



Seri BN3

	Mã hàng Model	Quang thông Lumens	Nhiệt độ màu CCT	Kích thước Size (mm)	Góc chiếu Angle	Đóng gói Package	Đơn giá (VNĐ)
	BN3-18T BN3-18V	2000Lm	6000 - 6500K 2800 - 3200K	600x75x30mm	120°	1 cái/hộp 12 cái/thùng	234.600
	BN3-36T BN3-36V	4000Lm	6000 - 6500K 2800 - 3200K	1200x75x30mm	120°	1 cái/hộp 12 cái/thùng	325.900



New



ĐẶC ĐIỂM KỸ THUẬT:

- Thân đèn kín, chống ẩm tối ưu
- Cấp bảo vệ IP65 chống nước
- Bền, nhẹ, dễ dàng lắp đặt
- Tiết kiệm năng lượng
- Sử dụng đèn LED thay thế đèn truyền thống



ỨNG DỤNG:

- Chiếu sáng tòa nhà, bệnh viện, trường học, trung tâm thương mại, tầng hầm,...

DIALux
German Technology





Seri LWP2

	Mã hàng Model	Quang thông Lumens	Nhiệt độ màu CCT	Kích thước Size (mm)	PF	Đóng gói Package	Đơn giá (VNĐ)
 IP65 20W	LWP2-20T LWP2-20V	2000Lm	6000 - 6500K 2800 - 3200K	637x78x59mm	0.5	1 cái/hộp 12 cái/thùng	678.500
 IP65 40W	LWP2-40T LWP2-40V	4000Lm	6000 - 6500K 2800 - 3200K	1237x78x59mm	0.9	1 cái/hộp 12 cái/thùng	1.059.300

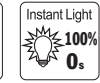
Bộ Máng Xương Cá Âm Trần



Bộ Máng Xương Cá (bao gồm bóng Tube Thủy Tinh)

	Mã hàng Model	Diễn giải	Kích thước WxLxH	Đóng gói Package	Đơn giá (VNĐ)
	MATL-210T	Bộ máng xương cá LED tube 2 bóng 0.6m ánh sáng trắng (6000-6500K)	605x300x83mm	2 cái/thùng	701.700
	MATL-210V	Bộ máng xương cá LED tube 2 bóng 0.6m ánh sáng vàng (2800-3200K)			
	MATL-220T	Bộ máng xương cá LED tube 2 bóng 1.2m ánh sáng trắng (6000-6500K)	1215x300x83mm		1.131.700
	MATL-220V	Bộ máng xương cá LED tube 2 bóng 1.2m ánh sáng vàng (2800-3200K)			
	MATL-310T	Bộ máng xương cá LED tube 3 bóng 0.6m ánh sáng trắng (6000-6500K)	605x600x83mm	2 cái/thùng	1.113.300
	MATL-310V	Bộ máng xương cá LED tube 3 bóng 0.6m ánh sáng vàng (2800-3200K)			
	MATL-320T	Bộ máng xương cá LED tube 3 bóng 1.2m ánh sáng trắng (6000-6500K)	1215x605x83mm		1.773.200
	MATL-320V	Bộ máng xương cá LED tube 3 bóng 1.2m ánh sáng vàng (2800-3200K)			

Thân đèn bằng kim loại, sơn. Điện năng: 220V-50/60Hz. Công suất tối đa: 100W

Đèn Lon

	Mã số / Diễn giải	Đơn giá (VNĐ)
	DL - 3 (Ø 3.0) Đèn Downlight âm trần phi 80 Downlight D80	86.700
	DL - 3.5 (Ø 3.5) Đèn Downlight âm trần phi 90 Downlight D90	104.000
	DL - 4 (Ø 4.0) Đèn Downlight âm trần phi 115 Downlight D115	138.600

LED Pha seri FLD



Seri FLD	Mã hàng Model	Quang thông Lumens	Nhiệt độ màu CCT	Kích thước Size (WxHxL)	Đóng gói Package	Đơn giá (VND)
	FLD-10RGB	-	RGB	115x135x40mm	1 cái/hộp 20 cái/thùng	563.600
	FLD-20RGB	-	RGB	115x200x50mm	1 cái/hộp 20 cái/thùng	939.100
	FLD-10T FLD-10V	800Lm	6000-6500k 2800-3200k	137x97x26mm	1 cái/hộp 20 cái/thùng	369.900
	FLD-20T FLD-20V	1600Lm	6000-6500k 2800-3200k	205x145x36mm	1 cái/hộp 20 cái/thùng	581.900
	FLD-30T FLD-30V	2400Lm	6000-6500k 2800-3200k	205x145x36mm	1 cái/hộp 10 cái/thùng	768.900
	FLD-50T FLD-50V	4000Lm	6000-6500k 2800-3200k	274x194x48mm	1 cái/hộp 10 cái/thùng	1.098.900
	FLD-80T FLD-80V	6400Lm	6000-6500k 2800-3200k	301x246x100mm	4 cái/thùng	2.475.000
	FLD-100T FLD-100V	8000Lm	6000-6500k 2800-3200k	350x295x65mm	4 cái/thùng	2.721.400
	FLD-150T FLD-150V	12.000Lm	6000-6500k 2800-3200k	395x315x75mm	1 cái/thùng	3.463.900
	FLD-200T FLD-200V	16.000Lm	6000-6500k 2800-3200k	400x350x53.5mm	1 cái/thùng	5.174.400

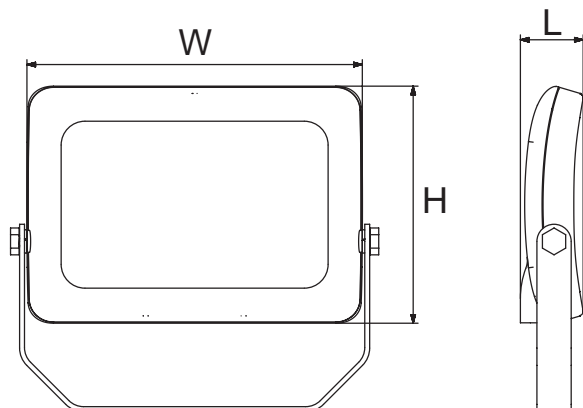



New



- Bảo hành 3 năm
- Hiệu suất 90 Lm/W
- Cấp độ bảo vệ IP65
- Thân nhôm bền bỉ, thiết kế gọn nhẹ
- Tiết kiệm điện năng, tuổi thọ cao 30.000 giờ

- Dễ dàng lắp đặt và sử dụng
- Ánh sáng đều tốt cho mắt
- Không có tia hồng ngoại, tia cực tím
- Ánh sáng tức thì, không nhấp nháy, không gây ồn.

DIALux
German Technology

Seri FLD2	Mã hàng Model	Quang thông Lumens	Nhiệt độ màu CCT	Kích thước Size	Đóng gói Package	Đơn giá (VND)
	FLD2-10T FLD2-10V	900 lm	6000-6500k 2800-3200k	115x102x25mm	1 cái/hộp 20 cái/thùng	369.900
	FLD2-20T FLD2-20V	1800 lm	6000-6500k 2800-3200k	150x133x29mm	1 cái/hộp 10 cái/thùng	581.900
	FLD2-30T FLD2-30V	2700 lm	6000-6500k 2800-3200k	180x157x32mm	1 cái/hộp 10 cái/thùng	768.900
	FLD2-50T FLD2-50V	4500 lm	6000-6500k 2800-3200k	233x205x40mm	1 cái/hộp 5 cái/thùng	1.098.900
	FLD2-100T FLD2-100V	10.000 lm	6000-6500k 2800-3200k	338x248x98mm	1 cái/thùng	2.721.400
	FLD2-150T FLD2-150V	15.000 lm	6000-6500k 2800-3200k	338x248x98mm	1 cái/thùng	3.463.900
	FLD2-200T FLD2-200V	20.000 lm	6000-6500k 2800-3200k	414x305x103mm	1 cái/thùng	5.174.400

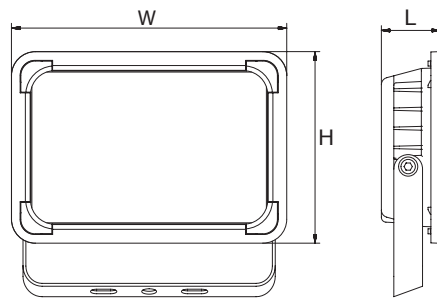



Công suất đa dạng 10W - 20W - 30W - 50W - 100W - 150W - 200W - 300W - 400W - 500W - 600W - 800W - 1000W

Viền đèn làm bằng hợp kim nhôm, bề mặt được sơn tĩnh điện truyền nhiệt tốt

Ngăn phản chiếu qua kính, hệ số phản xạ lên đến 96%

Vòng đai: sử dụng chất liệu cao su bảo vệ môi trường, chống chịu các tác động thời tiết tốt

Viền đèn làm bằng hợp kim nhôm, bề mặt được sơn tĩnh điện truyền nhiệt tốt



1. Mặt kính trong suốt, chịu va đập cao, tốc độ truyền sáng lên đến 95%

2. PCB làm bằng nhôm dẫn nhiệt cao, cách điện 100%, tiêu chuẩn UL
3. Chip LED có độ bền, hiệu suất phát sáng cao

4. Driver có độ bền, ổn định cao

5. Dây cáp cao su chịu được các tác động thời tiết tốt

6. Giá đỡ sắt chịu lực cao, bề mặt sơn tĩnh điện

Led Pha seri FLD3



Seri FLD3		Mã hàng Model	Quang thông Lumens	Nhiệt độ màu CCT	Kích thước Size (WxHxL)	Đóng gói Package	Đơn giá (VND)
	10W FLD3-10T FLD3-10V	1200Lm	6000-6500k 2800-3200k	162x147x36mm	1 cái/hộp 20 cái/thùng	369.900	
	20W FLD3-20T FLD3-20V	2400Lm	6000-6500k 2800-3200k	180x161x36mm	1 cái/hộp 20 cái/thùng	581.900	
	30W FLD3-30T FLD3-30V	3600Lm	6000-6500k 2800-3200k	235x205x36mm	1 cái/hộp 10 cái/thùng	768.900	
	50W FLD3-50T FLD3-50V	6000Lm	6000-6500k 2800-3200k	235x205x36mm	1 cái/hộp 10 cái/thùng	1.098.900	
	100W FLD3-100T FLD3-100V	12.000Lm	6000-6500k 2800-3200k	347x290x47mm	1 cái/hộp 4 cái/thùng	2.721.400	
	150W FLD3-150T FLD3-150V	18.000Lm	6000-6500k 2800-3200k	435x352x60mm	1 cái/thùng	3.463.900	
	200W FLD3-200T FLD3-200V	24.000Lm	6000-6500k 2800-3200k	435x352x60mm	1 cái/thùng	5.174.400	
	300W FLD3-300T FLD3-300V	36.000Lm	6000-6500k 2800-3200k	542x443x70mm	1 cái/thùng	9.075.000	
	400W FLD3-400T FLD3-400V	48.000Lm	6000-6500k 2800-3200k	658x537x154mm	1 cái/thùng	20.130.000	
	500W FLD3-500T FLD3-500V	60.000Lm	6000-6500k 2800-3200k	658x537x154mm	1 cái/thùng	23.397.000	
	600W FLD3-600T FLD3-600V	72.000Lm	6000-6500k 2800-3200k	658x537x154mm	1 cái/thùng	26.125.000	
	800W FLD3-800T FLD3-800V	96.000Lm	6000-6500k 2800-3200k	748x762x154mm	1 cái/thùng	51.018.000	
	1000W FLD3-1000T FLD3-1000V	120.000Lm	6000-6500k 2800-3200k	748x762x154mm	1 cái/thùng	58.245.000	

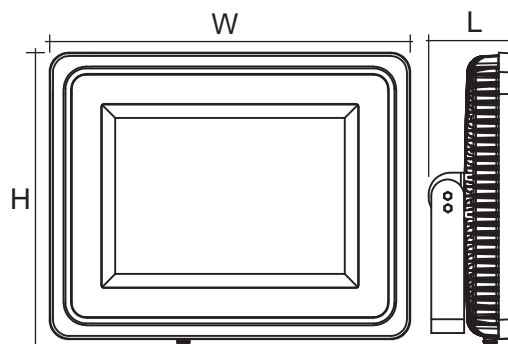

Led Pha seri FLD5



Seri FLD5	Mã hàng Model	Quang thông Lumens	Nhiệt độ màu CCT	Kích thước Size (WxHxL)	PF	Đóng gói Package	Đơn giá (VND)
	10W FLD5-10T FLD5-10V	1100Lm	6000-6500k 2800-3200k	104x128x27mm	0.5	1 cái/hộp 36 cái/thùng	257.300
	20W FLD5-20T FLD5-20V	2200Lm	6000-6500k 2800-3200k	125x155x28mm	0.5	1 cái/hộp 30 cái/thùng	416.400
	30W FLD5-30T FLD5-30V	3300Lm	6000-6500k 2800-3200k	168x213x30mm	0.9	1 cái/hộp 20 cái/thùng	524.000
	50W FLD5-50T FLD5-50V	5500Lm	6000-6500k 2800-3200k	200x241x36mm	0.9	1 cái/hộp 12 cái/thùng	655.000
	100W FLD5-100T FLD5-100V	12000Lm	6000-6500k 2800-3200k	282x321x38mm	0.9	1 cái/hộp 4 cái/thùng	1.487.700
	150W FLD5-150T FLD5-150V	18000Lm	6000-6500k 2800-3200k	420x333x51mm	0.9	1 cái/hộp 4 cái/thùng	2.481.900
	200W FLD5-200T FLD5-200V	24000Lm	6000-6500k 2800-3200k	470x385x51mm	0.9	1 cái/hộp 3 cái/thùng	3.560.200
	300W FLD5-300T FLD5-300V	36000Lm	6000-6500k 2800-3200k	599x442x62mm	0.9	1 cái/thùng	7.998.800
	400W FLD5-400T FLD5-400V	48000Lm	6000-6500k 2800-3200k	599x442x62mm	0.9	1 cái/thùng	9.470.700

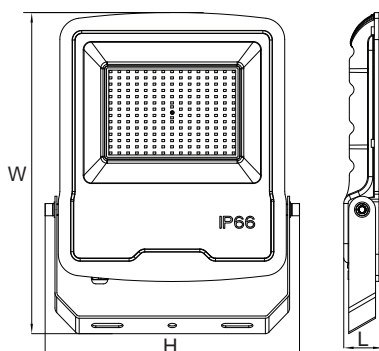

New



DIALux

German Technology

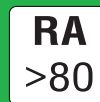

ĐẶC ĐIỂM KỸ THUẬT:

- Hiệu suất chiếu sáng cao, tản nhiệt tốt.
- Có nhiều công suất chiếu sáng: 20W, 30W, 50W, 100W, 200W, 300W
- Ánh sáng: Trắng, vàng
- Sử dụng điện năng lượng mặt trời
- Pin tích điện Lithium
- Màn hình hiển thị sạc năng lượng trên đèn
- Cấp bảo vệ IP 65, khả năng chống nước, chống bụi, va đập...
- Tuổi thọ cao: 30.000 giờ
- Lắp đặt nhanh, tiết kiệm chi phí
- Không tốn chi phí tiền điện khi sử dụng
- Thời gian sử dụng khi sạc đầy là 12 giờ

ỨNG DỤNG:

- Chiếu sáng khu sân vườn, công viên, đường phố, khu đô thị, khu nghỉ dưỡng, resort...

Seri SFLD	Mã hàng Model	Quang thông Lumens	Công suất tấm pin (Wp)	Kích thước đèn WxHxL (mm)	Kích thước tấm pin WxHxL (mm)	Đóng gói Package	Đơn giá (VNĐ)
	SFLD-20T SFLD-20V	360Lm	6Wp	203x237x40	368x190x20	1 cái/hộp 12 cái/thùng	1.672.000
	SFLD-30T SFLD-30V	480Lm	9Wp	203x237x40	368x240x20	1 cái/hộp 12 cái/thùng	1.888.000
	SFLD-50T SFLD-50V	960Lm	15Wp	203x237x40	373x316x20	1 cái/hộp 12 cái/thùng	2.188.000
	SFLD-100T SFLD-100V	2100Lm	20Wp	282x321x41	374x376x20	1 cái/hộp 4 cái/thùng	3.704.000
	SFLD-200T SFLD-200V	4000Lm	35Wp	333x420x51	723x361x27	1 cái/hộp 4 cái/thùng	6.800.000
	SFLD-300T SFLD-300V	5800Lm	40Wp	385x470x51	703x451x27.5	1 cái/hộp 3 cái/thùng	9.180.000

1-5 giờ đầu độ sáng 80-100%	6-10 giờ sau độ sáng 40-50%	2 giờ cuối độ sáng 20%
-----------------------------	-----------------------------	------------------------

Dây điện nối dài cho đèn Solar	Mã số / Diễn giải	Đơn giá (VNĐ)
	DCW275-5 Dây điện nối dài 2x0.75mm ² , 5m, dùng cho SFLD 20W-200W	331.900
	DCW275-10 Dây điện nối dài 2x0.75mm ² , 10m, dùng cho SFLD 20W-200W	536.000
	DCW2150-5 Dây điện nối dài 2x1.5mm ² , 5m, dùng cho SFLD 300W	553.000
	DCW2150-10 Dây điện nối dài 2x1.5mm ² , 10m, dùng cho SFLD 300W	919.000

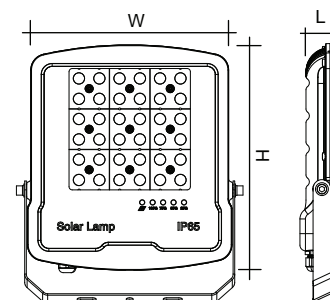

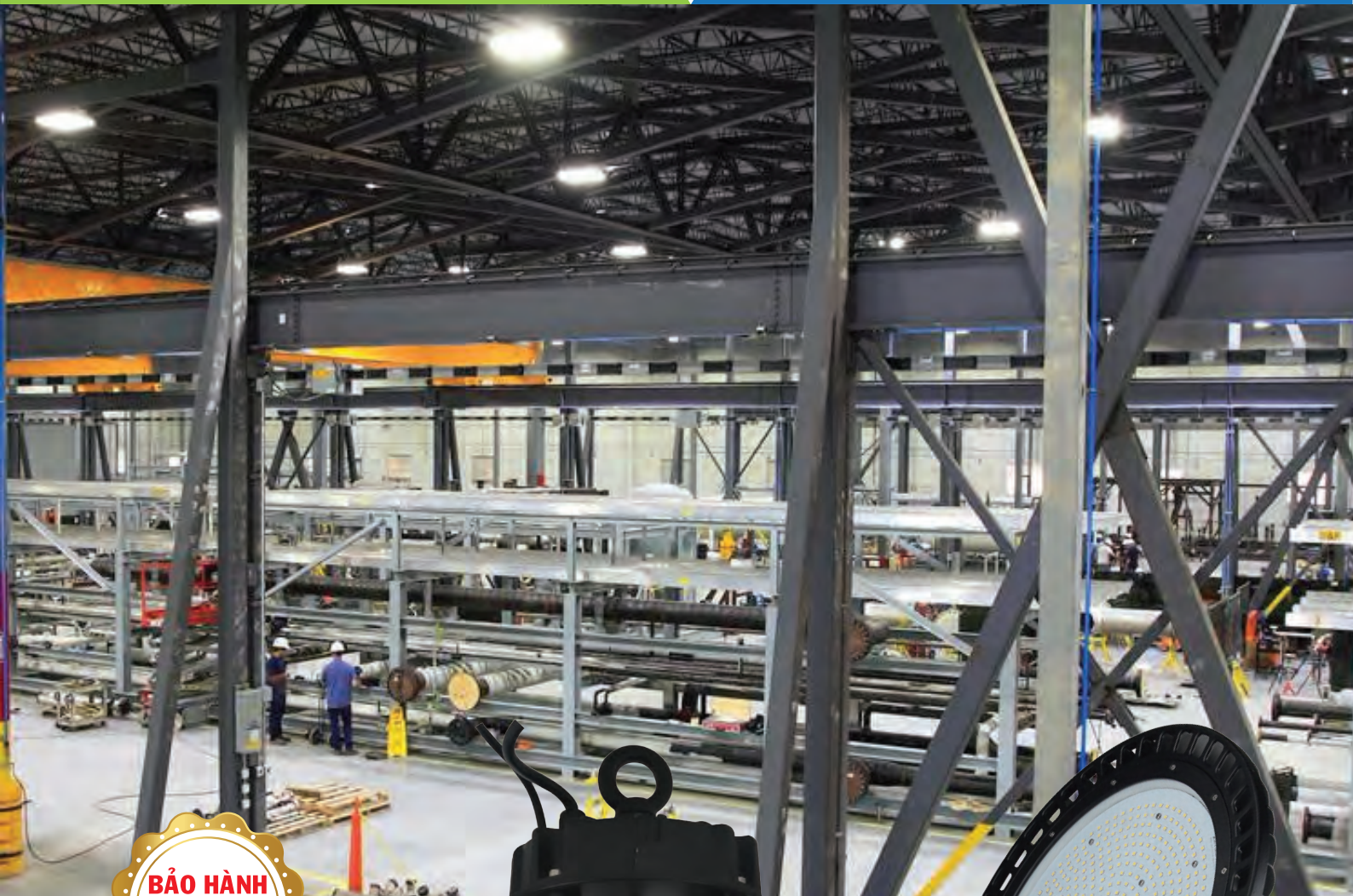

DIALux

German Technology

- Bảo hành 5 năm
- Hiệu suất chiếu sáng cao 130 lm/W
- Cấp độ bảo vệ IP65
- Thân nhôm bền bỉ, thiết kế gọn nhẹ
- Tiết kiệm điện năng, tuổi thọ cao 50.000 giờ
- Dễ dàng lắp đặt và sử dụng
- Ánh sáng đều tốt cho mắt
- Không có tia hồng ngoại, tia cực tím
- Ánh sáng tức thì, không nhấp nháy, không gây ồn.

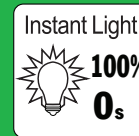
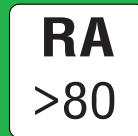
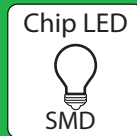

Bảo Hành 5 Năm

Seri HBE	Mã hàng Model	Công suất Watt	Quang thông Lumens	Nhiệt độ màu CCT	Kích thước WxH mm	Đóng gói Package	Đơn giá (VND)
	HBE-100T	100W	13.000Lm	6500 - 6800k	Ø298x168mm	1 cái/thùng	3.234.000
	HBE-150T	150W	19.500Lm	6500 - 6800k	Ø298x193mm	1 cái/thùng	3.733.000
	HBE-200T	200W	26.000Lm	6500 - 6800k	Ø360x215mm	1 cái/thùng	5.852.400
	HBE-240T	240W	32.000Lm	6500 - 6800k	Ø360x215mm	1 cái/thùng	6.906.900

Bảo Hành 5 Năm

Seri HBE2	Mã hàng Model	Công suất Watt	Quang thông Lumens	Nhiệt độ màu CCT	Kích thước WxH mm	Đóng gói Package	Đơn giá (VND)	
	HBE2-100T	100W	14.000Lm	6500 - 6800k	Ø270x160mm	1 cái/thùng	3.234.000	
	HBE2-150T	150W	21.000Lm	6500 - 6800k	Ø310x160mm	1 cái/thùng	3.733.000	
	HBE2-200T	200W	28.000Lm	6500 - 6800k	Ø310x170mm	1 cái/thùng	5.852.400	
	MS-HBE2	Cảm biến Microwave sử dụng cho đèn HBE2						1.149.200

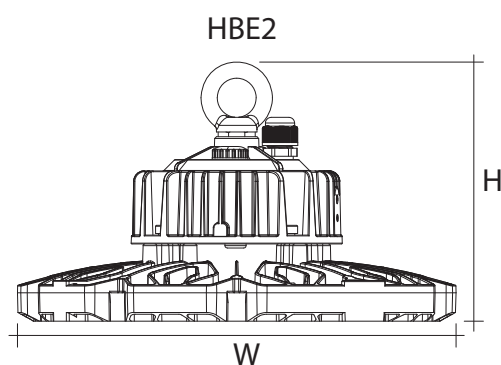
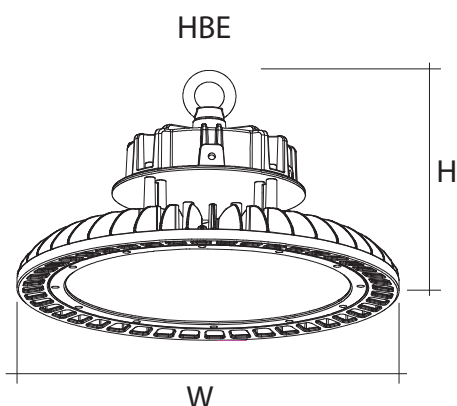

Bảo Hành 5 Năm

Seri HBU

Mã hàng Model	Công suất Watt	Quang thông Lumens	Nhiệt độ màu CCT	Kích thước WxH mm	Đóng gói Package	Đơn giá (VND)
HBU-100T	100W	12.000Lm	6500 - 6800k	Ø280x220mm	1 cái/thùng	4.997.200
HBU-150T	150W	18.000Lm	6500 - 6800k	Ø340x220mm	1 cái/thùng	6.249.800
HBU-200T	200W	24.000Lm	6500 - 6800k	Ø400x220mm	1 cái/thùng	9.543.800
HBU-240T	240W	28.800Lm	6500 - 6800k	Ø400x220mm	1 cái/thùng	10.645.700

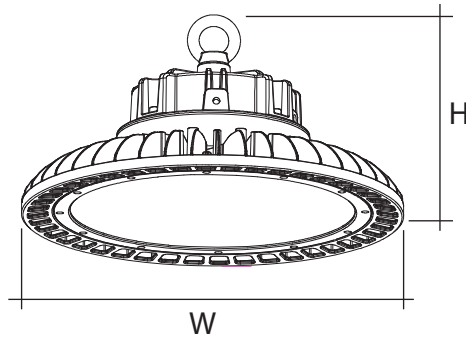

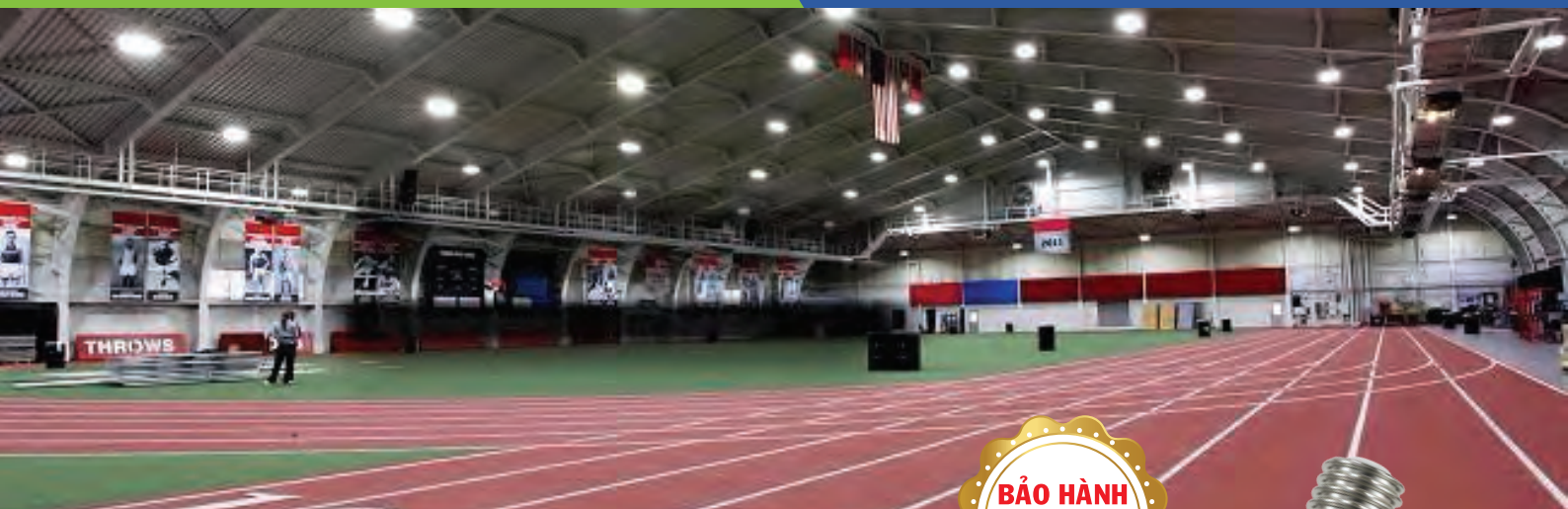

- Hiệu suất sáng 120 lm/W
- Ánh sáng trung thực Ra>80
- Giải nhiệt tốt, tuổi thọ cao
- Chất liệu: Khung bộ đèn làm bằng hợp kim nhôm, mặt sau làm bằng kim loại sơn tĩnh điện giúp tản nhiệt nhanh, tăng tuổi thọ của chip LED
- Sử dụng tấm dẫn sáng có hệ số truyền sáng cao, giúp ánh sáng phân bố đồng đều
- Đèn LED sử dụng chip Led có hiệu suất phát sáng cao, tiết kiệm điện, chất lượng ánh sáng tốt cho mắt
- Lắp đặt dễ dàng, gọn nhẹ, tiết kiệm chi phí, đui đèn E40



DIALux
German Technology

Seri HBV2	Mã hàng Model	Quang thông Lumens	Nhiệt độ màu CCT	Kích thước Size	Đóng gói Package	Đơn giá (VND)
	HBV2-80T	8500 lm	6500 - 6800k	278x206mm	1 cái/hộp 2 cái/thùng	1.137.700
	HBV2-100T	12000 lm	6500 - 6800k	278x206mm	1 cái/hộp 2 cái/thùng	1.612.400
	HBV2-150T	18000 lm	6500 - 6800k	340x213mm	1 cái/hộp 2 cái/thùng	2.477.500

Bảo Hành 3 Năm

Seri HBV (không bao gồm chóa)

Mã hàng Model	Công suất Watt	Quang thông Lumens	Nhiệt độ màu CCT	Kích thước Size	Đóng gói Package	Đơn giá (VND)
New HBV-65T	65W	5800Lm	6500 - 6800k	145x217mm	1 cái/hộp 4 cái/thùng	822.200
HBV-80T	80W	7800Lm	6500 - 6800k	179x229mm	1 cái/hộp 4 cái/thùng	1.032.000
HBV-100T	100W	9500Lm	6500 - 6800k	190x270mm	1 cái/hộp 4 cái/thùng	1.531.500
HBV-120T	120W	10.800Lm	6500 - 6800k	230x306mm	1 cái/hộp 4 cái/thùng	2.194.500

Chóa Đèn Nhà Xưởng sử dụng cho seri HBV

Mã hàng Model	Công suất Watt	Kích thước W1xW2xHmm	Đơn giá (VNĐ)
New RFL-65	65W	Ø345x145x11mm	111.100
RFL-80	80W	Ø366x170x11mm	202.200
RFL-100	100W	Ø412x190x12mm	202.200
RFL-120	120W	Ø412x190x12mm	273.800

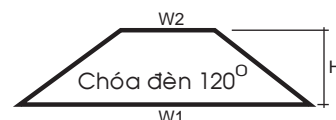

Seri HBS (bao gồm chóa)

Mã hàng Model	Công suất Watt	Quang thông Lumens	Nhiệt độ màu CCT	Chóa đèn	Đóng gói Package	Đơn giá (VND)
HBS-60T	60W	5300 lm	6500 - 6800k	120°	1 cái/hộp 9 cái/thùng	1.234.800
HBS-80T	80W	7200 lm	6500 - 6800k	120°	1 cái/hộp 9 cái/thùng	1.490.000
HBS-100T	100W	10.000 lm	6500 - 6800k	120°	1 cái/hộp 9 cái/thùng	2.148.300



Seri HBL (bao gồm chóa)	Mã hàng Model	Quang thông Lumens	Nhiệt độ màu CCT	Kích thước Size (WxH)	Chóa đèn	Đóng gói Package	Đơn giá (VND)
	HBL-100T	10.000Lm	6500K	272x230mm	90°	1 cái/hộp 1 cái/thùng	5.385.300
	HBL-150T	15.000Lm	6500K	272x288mm	120°	1 cái/hộp 1 cái/thùng	7.985.700
	HBL-200T	20.000Lm	6500K	272x338mm	120°	1 cái/hộp 1 cái/thùng	11.070.200
	HBL-240T	24.000Lm	6500K	272x306mm	120°	1 cái/hộp 1 cái/thùng	12.843.600

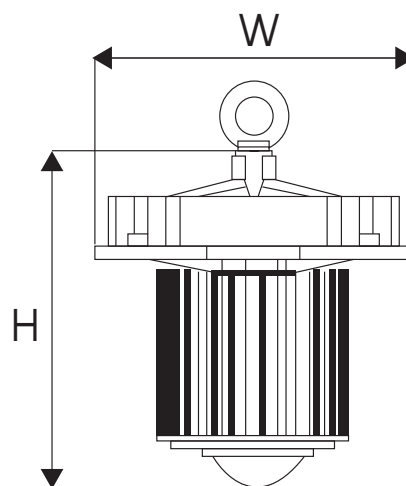
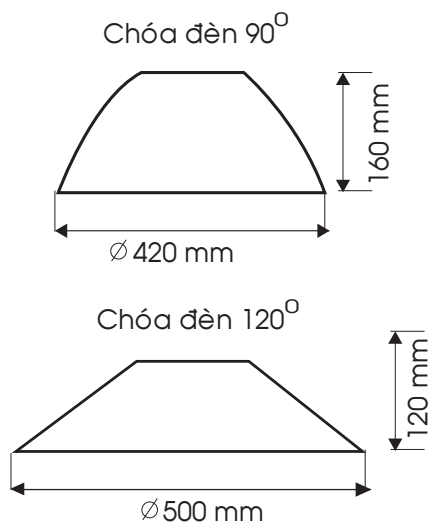

**DIALux****German Technology****ĐẶC ĐIỂM KỸ THUẬT:**

- Hiệu suất chiếu sáng cao, 130 Lm/W
- Đèn được đúc nhôm nguyên khối, sơn tĩnh điện cao cấp giúp tản nhiệt nhanh
- Đa dạng công suất từ 100W đến 400W phù hợp cho nhu cầu sử dụng
- Ánh sáng: Trắng (6500K), Ra>80
- Góc chiếu 110^o phân bố ánh sáng đều.
- Lắp đặt nhanh, tiết kiệm chi phí
- Tiết kiệm điện năng, thân thiện môi trường

ỨNG DỤNG:

- Chiếu sáng kho xưởng, nhà máy, nhà xe, sân bay, khu thể thao, siêu thị...



Seri LHB	Mã hàng Model	Quang thông Lumens	Nhiệt độ màu CCT	Kích thước Size (WxLxH)	Đóng gói Package	Đơn giá (VNĐ)
 100W	LHB-100T LHB-100V LHB-100N	13.000 Lm	6000-6500K 2800-3200K 4000-4500K	415x319x59mm	1 cái/thùng	3.380.300
 150W	LHB-150T LHB-150V LHB-150N	19.500 Lm	6000-6500K 2800-3200K 4000-4500K	615x319x59mm	1 cái/thùng	4.257.000
 200W	LHB-200T LHB-200V LHB-200N	26.000 Lm	6000-6500K 2800-3200K 4000-4500K	815x319x59mm	1 cái/thùng	6.150.100
 240W	LHB-240T LHB-240V LHB-240N	31.200 Lm	6000-6500K 2800-3200K 4000-4500K	815x319x59mm	1 cái/thùng	6.979.500
 300W	LHB-300T LHB-300V LHB-300N	39.000 Lm	6000-6500K 2800-3200K 4000-4500K	1215x319x59mm	1 cái/thùng	8.919.900
 400W	LHB-400T LHB-400V LHB-400N	52.000 Lm	6000-6500K 2800-3200K 4000-4500K	1215x319x59mm	1 cái/thùng	11.830.500



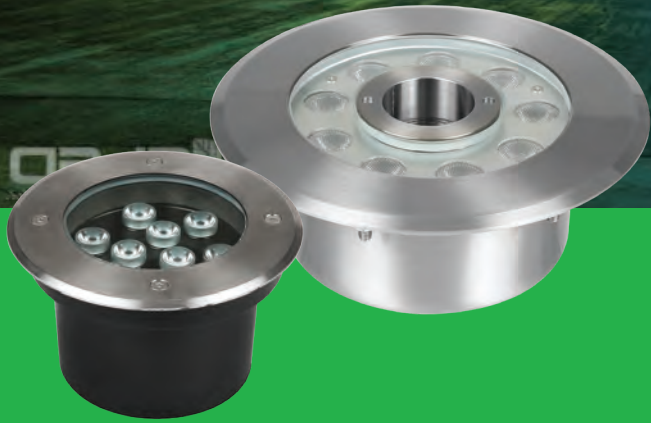

DIALux

German Technology



ĐẶC ĐIỂM KỸ THUẬT:

- Thân làm bằng chất liệu nhôm và kính cường lực cao cấp.
- Vỏ làm bằng thép không gỉ, chống va đập
- Có nhiều dòng công suất: 6W, 9W, 12W, 18W, 24W, 32W
- Chế độ màu: Trắng, vàng, trung tính, RGB
- Chống thấm nước IP65, IP68
- Tản nhiệt tốt, tuổi thọ cao: 30.000 giờ
- Tiết kiệm điện năng, thân thiện môi trường

ỨNG DỤNG

- Chiếu sáng rộng rãi trong vườn, quảng trường, biệt thự, nhà ở, nhà hàng, bãi đậu xe...



Seri LUG	Mã hàng Model	Quang thông Lumens	Nhiệt độ màu CCT	Kích thước Size	Đục lỗ Cut out	Đóng gói Package	Đơn giá (VNĐ)
 IP65 9W	LUG-9T LUG-9V	720Lm	6500K 3000K	Ø160x95mm	Ø110mm	1 cái/hộp 20 cái/thùng	1.098.900
 IP65 12W	LUG-12T LUG-12V	960Lm	6500K 3000K	Ø160x95mm	Ø140mm	1 cái/hộp 12 cái/thùng	1.185.800
 IP65 18W	LUG-18T LUG-18V	1440Lm	6500K 3000K	Ø220x95mm	Ø180mm	1 cái/hộp 8 cái/thùng	1.760.000
 IP65 24W	LUG-24T LUG-24V	1920Lm	6500K 3000K	Ø220x95mm	Ø200mm	1 cái/hộp 6 cái/thùng	2.070.200
 IP65 32W	LUG-32T LUG-32V	2560Lm	6500K 3000K	Ø300x95mm	Ø200mm	1 cái/hộp 6 cái/thùng	2.652.100

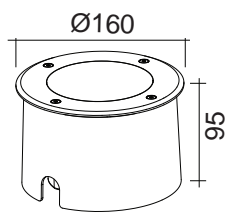

9W - 12W

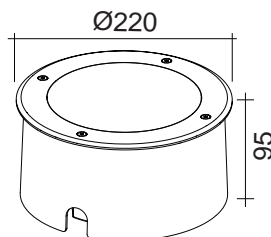

18W - 24W

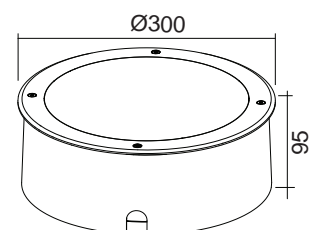

32W

Seri LUG2	Mã hàng Model	Quang thông Lumens	Nhiệt độ màu CCT	Kích thước Size	Đục lỗ Cut out	Đóng gói Package	Đơn giá (VNĐ)
 IP68 9W	LUG2-9T LUG2-9V	720Lm	6500K 3000K	Ø170x80mm	Ø115mm	1 cái/hộp 4 cái/thùng	2.197.000
 IP68 12W	LUG2-12T LUG2-12V	960Lm	6500K 3000K	Ø180x80mm	Ø126mm	1 cái/hộp 4 cái/thùng	2.457.000
 IP68 18W	LUG2-18T LUG2-18V	1440Lm	6500K 3000K	Ø230x80mm	Ø172mm	1 cái/thùng	2.846.000
 IP68 24W	LUG2-24T LUG2-24V	1920Lm	6500K 3000K	Ø250x80mm	Ø191mm	1 cái/thùng	3.399.000
 IP68 36W	LUG2-36T LUG2-36V	2880Lm	6500K 3000K	Ø385x130mm	Ø192mm	1 cái/thùng	4.306.000

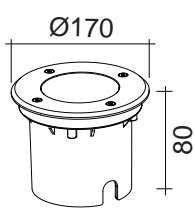

9W

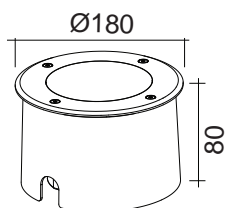

12W

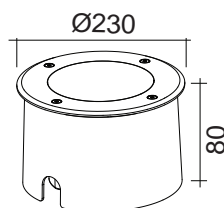

18W

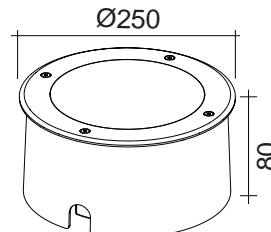

24W

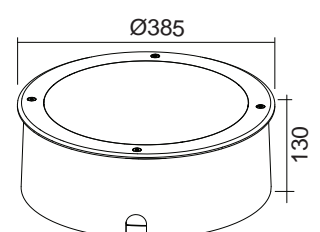

36W

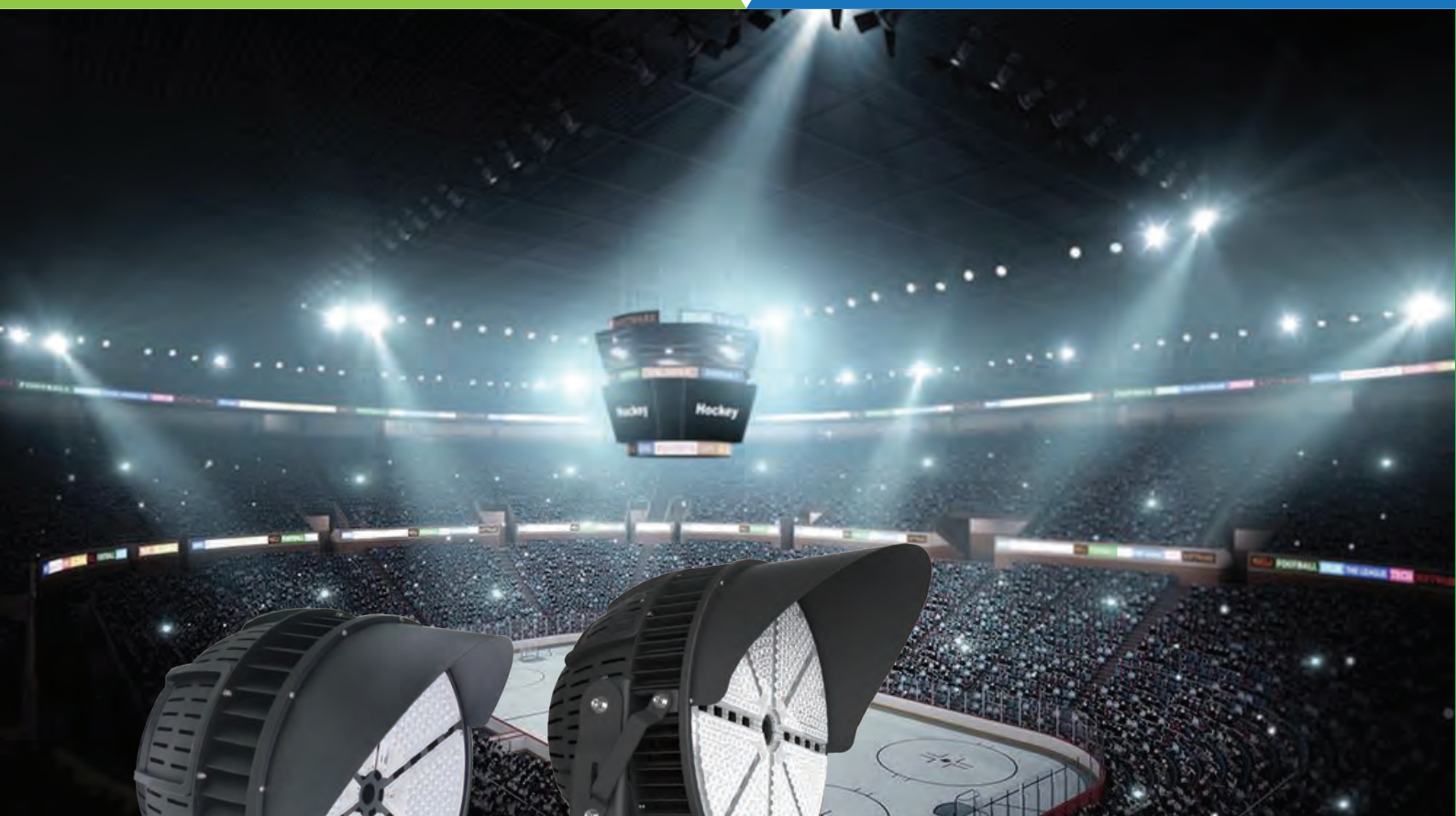





**DIALux****German Technology****ĐẶC ĐIỂM KỸ THUẬT:**

- Hiệu suất chiếu sáng cao, 150 Lm/W
- Thấu kính truyền sáng cao giúp phân bố ánh sáng đồng đều
- Có nhiều dòng công suất 400W, 500W, 600W, 750W, 1000W, 1200W
- Đèn thiết kế cấp độ bảo vệ cao: IP67
- Tuổi thọ cao: 50.000 giờ
- Chịu được sức gió cấp 17
- Lắp đặt nhanh, tiết kiệm chi phí
- Tiết kiệm điện năng, thân thiện môi trường

ỨNG DỤNG:

- Chiếu sáng sân thể thao, nhà hát, sân bay, công viên, quảng trường...



Seri LSL	Mã hàng Model	Quang thông Lumens	Nhiệt độ màu CCT	Góc chiếu Angle	Kích thước Size (mm)	Đóng gói Package	Đơn giá (VNĐ)
	LSL-400T LSL-400V LSL-400N	52.000 Lm	6000 - 6500K 2800 - 3200K 4000 - 4500K	30°	Ø360x410	1 cái/thùng	28.303.000
	LSL-500T LSL-500V LSL-500N	65.000 Lm	6000 - 6500K 2800 - 3200K 4000 - 4500K	30°	Ø360x410	1 cái/thùng	29.425.000
	LSL-600T LSL-600V LSL-600N	78.000 Lm	6000 - 6500K 2800 - 3200K 4000 - 4500K	15°	Ø460x521	1 cái/thùng	57.238.500
	LSL-750T LSL-750V LSL-750N	97.000 Lm	6000 - 6500K 2800 - 3200K 4000 - 4500K	15°	Ø460x521	1 cái/thùng	67.138.500
	LSL-1000T LSL-1000V LSL-1000N	130.000 Lm	6000 - 6500K 2800 - 3200K 4000 - 4500K	12°	Ø521x571	1 cái/thùng	77.038.500
	LSL-1200T LSL-1200V LSL-1200N	156.000 Lm	6000 - 6500K 2800 - 3200K 4000 - 4500K	12°	Ø521x571	1 cái/thùng	87.318.000



DIALux

German Technology

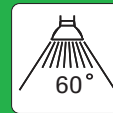
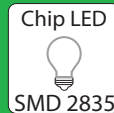
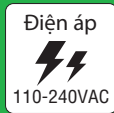



ĐẶC ĐIỂM KỸ THUẬT:

- Thân làm bằng chất liệu nhôm nguyên khối cao cấp
- Có nhiều dòng công suất: 35W, 55W, 75W, 100W, 150W
- Chế độ màu: Trắng, vàng, trung tính
- Cấp bảo vệ IP65 chống nước
- Tản nhiệt tốt, tuổi thọ cao: 50.000 giờ
- Bền, nhẹ, khó vỡ, chịu lực, chịu nhiệt cao
- Sử dụng đèn LED thay thế đèn truyền thống
- Tiết kiệm điện năng, thân thiện môi trường

ỨNG DỤNG

- Chiếu sáng khu dân cư, công cộng, sân vườn, khu resort, hành lang đô thị...

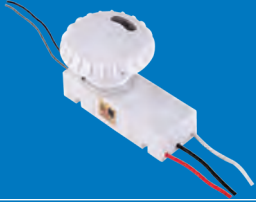
Seri LGL	Mã hàng Model	Quang thông Lumens	Nhiệt độ màu CCT	Kích thước Size (mm)	Đóng gói Package	Đơn giá (VNĐ)
	LGL-35T LGL-35V LGL-35N	4025Lm	6000 - 6500K 2800 - 3200K 4000 - 4500K	Ø380x670mm	1 cái/thùng	5.551.700
	LGL-55T LGL-55V LGL-55N	6325Lm	6000 - 6500K 2800 - 3200K 4000 - 4500K	Ø380x670mm	1 cái/thùng	6.028.000
	LGL-75T LGL-75V LGL-75N	8625Lm	6000 - 6500K 2800 - 3200K 4000 - 4500K	Ø380x670mm	1 cái/thùng	8.143.300
	LGL-100T LGL-100V LGL-100N	11.800Lm	6000 - 6500K 2800 - 3200K 4000 - 4500K	Ø450x770mm	1 cái/thùng	10.593.000
	LGL-150T LGL-150V LGL-150N	17.800Lm	6000 - 6500K 2800 - 3200K 4000 - 4500K	Ø450x670mm	1 cái/thùng	11.803.000

Phụ kiện Seri LGL	Mã hàng Model	Đơn giá (VNĐ)
	MS/LGL Cảm biến chuyển động cho đèn Garden Light	1.586.200
	SP/LGL Bảo vệ quá điện áp cho đèn Garden Light	316.800

Phụ kiện Seri LGL	Mã hàng Model	Đơn giá (VNĐ)
	PTC/LGL Cảm biến quang cho đèn Garden Light	632.500
	SC/LGL Cảm biến quang cho đèn Garden Light	444.400

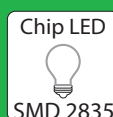
**DIALux****German Technology****ĐẶC ĐIỂM KỸ THUẬT:**

- Hiệu suất chiếu sáng cao, 130 Lm/W
- Có nhiều dòng công suất: 30W, 40W, 50W, 60W, 80W
- Đui đèn có thể lắp ở 2 đầu, chiếu sáng 360°
- Cấp bảo vệ IP65 chống nước
- Tản nhiệt tốt, tuổi thọ cao: 50.000 giờ
- Phù hợp thay thế cho đèn Halogen truyền thống
- Tiết kiệm điện năng, thân thiện môi trường

ỨNG DỤNG:

- Chiếu sáng cảnh quan, sân vườn, đường trục đô thị, vỉa hè...

Seri LGL2	Mã hàng Model	Quang thông Lumens	Nhiệt độ màu CCT	Kích thước Size (mm)	Đóng gói Package	Đơn giá (VNĐ)
	LGL2-30T LGL2-30V LGL2-30N	3900Lm	6000 - 6500K 2800 - 3200K 4000 - 4500K	Ø132x170mm	1 cái/thùng	1.815.000
	LGL2-40T LGL2-40V LGL2-40N	5200Lm	6000 - 6500K 2800 - 3200K 4000 - 4500K	Ø132x170mm	1 cái/thùng	1.906.300
	LGL2-50T LGL2-50V LGL2-50N	6500Lm	6000 - 6500K 2800 - 3200K 4000 - 4500K	Ø132x170mm	1 cái/thùng	2.086.700
	LGL2-60T LGL2-60V LGL2-60N	7800Lm	6000 - 6500K 2800 - 3200K 4000 - 4500K	Ø132x170mm	1 cái/thùng	2.522.300
	LGL2-80T LGL2-80V LGL2-80N	10.400Lm	6000 - 6500K 2800 - 3200K 4000 - 4500K	Ø132x200mm	1 cái/thùng	3.045.900



ĐẶC ĐIỂM KỸ THUẬT:

- Hiệu suất chiếu sáng cao, 130 Lm/W
- Có nhiều công suất chiếu sáng: 40W, 80W, 120W
- Ánh sáng: Trắng, vàng, trung tính
- Thấu kính truyền sáng cao giúp phân bố ánh sáng đồng đều
- Cấp bảo vệ IP 67, khả năng chống nước, chống bụi, va đập...
- Hạn chế tối đa các trường hợp xảy ra sự cố cháy nổ
- Lắp đặt nhanh, tiết kiệm chi phí
- Tiết kiệm điện năng, thân thiện môi trường



ỨNG DỤNG:

- Chiếu sáng cho hầm khai thác, mỏ khoáng sản, nhà máy xăng dầu, khí đốt
- hầm để xe, đường hầm, các nhà máy khu công nghiệp...



DIALux
German Technology

Seri LEPL	Mã hàng Model	Quang thông Lumens	Nhiệt độ màu CCT	Kích thước WxHxL(mm)	Đóng gói Package	Đơn giá (VNĐ)
	LEPL-40T LEPL-40V LEPL-40N	5200Lm	6000 - 6500K 2800 - 3200K 4000 - 4500K	650x130x206mm	1 cái/thùng	14.595.900
	LEPL-80T LEPL-80V LEPL-80N	10.400Lm	6000 - 6500K 2800 - 3200K 4000 - 4500K	1298x130x206mm	1 cái/thùng	19.122.400
	LEPL-120T LEPL-120V LEPL-120N	15.600Lm	6000 - 6500K 2800 - 3200K 4000 - 4500K	1298x130x206mm	1 cái/thùng	28.556.000



ĐẶC ĐIỂM KỸ THUẬT:

- Có nhiều công suất chiếu sáng: 60W, 100W, 150W
- Ánh sáng: Trắng, vàng, trung tính
- Thấu kính truyền sáng cao giúp phân bố ánh sáng đồng đều
- Cấp bảo vệ IP 67, khả năng chống nước, chống bụi, va đập...
- Có vỏ bọc bên ngoài bảo vệ đèn
- Hạn chế tối đa các trường hợp xảy ra sự cố cháy nổ
- Lắp đặt nhanh, tiết kiệm chi phí
- Tiết kiệm điện năng, thân thiện môi trường





ỨNG DỤNG:

- Chiếu sáng cho hầm khai thác, mỏ khoáng sản, nhà máy xăng dầu, khí đốt
- hầm để xe, đường hầm, các nhà máy khu công nghiệp...



DIALux
German Technology

Seri LEPR	Mã hàng Model	Quang thông Lumens	Nhiệt độ màu CCT	Kích thước (mm)	Đóng gói Package	Đơn giá (VNĐ)
 60W	LEPR-60T LEPR-60V LEPR-60N	7500Lm	6000 - 6500K 2800 - 3200K 4000 - 4500K	Ø215x196mm	2 cái/thùng	12.437.700
 100W	LEPR-100T LEPR-100V LEPR-100N	12.500Lm	6000 - 6500K 2800 - 3200K 4000 - 4500K	Ø345x225mm	1 cái/thùng	16.245.900
 150W	LEPR-150T LEPR-150V LEPR-150N	18.750Lm	6000 - 6500K 2800 - 3200K 4000 - 4500K	Ø345x225mm	1 cái/thùng	22.844.800



DIALux

German Technology

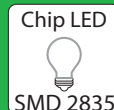
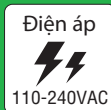

ĐẶC ĐIỂM KỸ THUẬT:

- Đèn trang bị cảm biến chuyển động và cảm biến quang giúp tiết kiệm điện
- Thân làm bằng chất liệu nhôm nguyên khối cao cấp chống oxy hóa
- Kính cường lực, trong suốt giúp phân bố ánh sáng đều, bảo vệ chip LED
- Có nhiều dòng công suất: 30W, 60W, 90W, 120W, 150W
- Chế độ màu: Trắng, vàng, trung tính
- Cấp bảo vệ IP65 chống nước
- Tản nhiệt tốt, tuổi thọ cao: 50.000 giờ
- Bền, nhẹ, khó vỡ, chịu lực, chịu nhiệt cao
- Khả năng chống sét
- Sử dụng đèn LED thay thế đèn truyền thống

ỨNG DỤNG

- Chiếu sáng đèn sân thể thao, sân vườn, đường phố, giao thông công cộng, bệnh viện, trường học...

LED Đường Đi Seri LST



Seri LST	Mã hàng Model	Quang thông Lumens	Nhiệt độ màu CCT	Kích thước Size (mm)	Đóng gói Package	Đơn giá (VNĐ)
	LST-30T LST-30V LST-30N	3900Lm	6000 - 6500K 2800 - 3200K 4000 - 4500K	601x250x95mm	1 cái/thùng	4.125.000
	LST-60T LST-60V LST-60N	7800Lm	6000 - 6500K 2800 - 3200K 4000 - 4500K	601x250x95mm	1 cái/thùng	4.706.900
	LST-90T LST-90V LST-90N	11.700Lm	6000 - 6500K 2800 - 3200K 4000 - 4500K	601x250x95mm	1 cái/thùng	5.816.800
	LST-120T LST-120V LST-120N	15.600Lm	6000 - 6500K 2800 - 3200K 4000 - 4500K	601x250x95mm	1 cái/thùng	6.050.000
	LST-150T LST-150V LST-150N	19.500Lm	6000 - 6500K 2800 - 3200K 4000 - 4500K	601x250x95mm	1 cái/thùng	6.380.000

Phụ kiện Seri LST	Mã hàng Model	Đơn giá (VNĐ)
	MS/LST Cảm biến chuyển động cho đèn Street Light	1.480.600

Phụ kiện Seri LST	Mã hàng Model	Đơn giá (VNĐ)
	PTC/LST Cảm biến quang cho đèn Street Light	605.000



DIALux
German Technology

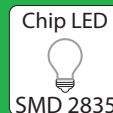

ĐẶC ĐIỂM KỸ THUẬT:

- Thân làm bằng chất liệu nhôm nguyên khối cao cấp chống oxy hóa
- Kính cường lực, trong suốt giúp phân bổ ánh sáng đều, bảo vệ chip LED
- Đèn trang bị phụ kiện Sensor tắt/mở khi trời sáng hay tối
- Có nhiều dòng công suất: 100W, 150W, 200W, 240W, 300W
- Chế độ màu: Trắng, vàng, trung tính
- Cấp bảo vệ IP65 chống nước
- Tản nhiệt tốt, tuổi thọ cao: 50.000 giờ
- Bền, nhẹ, khó vỡ, chịu lực, chịu nhiệt cao
- Khả năng chống sét
- Sử dụng đèn LED thay thế đèn truyền thống

ỨNG DỤNG

- Chiếu sáng đèn đường phố, giao thông công cộng, bệnh viện, trường học...

LED Đường Đi Seri LST2



Seri LST2	Mã hàng Model	Quang thông Lumens	Nhiệt độ màu CCT	Kích thước Size (mm)	Đóng gói Package	Đơn giá (VNĐ)
 100W	LST2-100T LST2-100V LST2-100N	14.600Lm	6000 - 6500K 2800 - 3200K 4000 - 4500K	488x326x80mm	1 cái/thùng	4.020.500
 150W	LST2-150T LST2-150V LST2-150N	21.000Lm	6000 - 6500K 2800 - 3200K 4000 - 4500K	488x326x80mm	1 cái/thùng	4.455.000
 200W	LST2-200T LST2-200V LST2-200N	28.000Lm	6000 - 6500K 2800 - 3200K 4000 - 4500K	688x326x80mm	1 cái/thùng	6.600.000
 240W	LST2-240T LST2-240V LST2-240N	33.600Lm	6000 - 6500K 2800 - 3200K 4000 - 4500K	688x326x80mm	1 cái/thùng	9.391.800
 300W	LST2-300T LST2-300V LST2-300N	42.000Lm	6000 - 6500K 2800 - 3200K 4000 - 4500K	688x326x80mm	1 cái/thùng	11.422.400

Phụ kiện LED Đường Đi seri LST2

Phụ kiện Seri LST2	Mã hàng Model	Đơn giá (VNĐ)	Phụ kiện Seri LST2	Mã hàng Model	Đơn giá (VNĐ)
	SF/LST2 Bộ nối dạng trượt	632.500		PTC/LST2 Cảm biến quang	632.500
	AM/LST2 Bộ nối gắn tường	632.500		PIR/LST2 Cảm biến thân nhiệt chuyển động	1.480.600
	TM/LST2 Bát treo hình vuông	380.600		MS/LST2 Cảm biến chuyển động	1.589.500
	YM150/LST2 Bát treo hình chữ U dùng cho đèn 100-150W	380.600		SC/LST2 Đầu nối cáp	380.600
	YM300/LST2 Bát treo hình chữ U dùng cho đèn 200-300W	507.100		SP12/LST2 Bảo vệ quá điện áp 12Kv	316.800
	UM/LST2 Bộ nối đa năng	1.268.300		SP20/LST2 Bảo vệ quá điện áp 20Kv	609.400

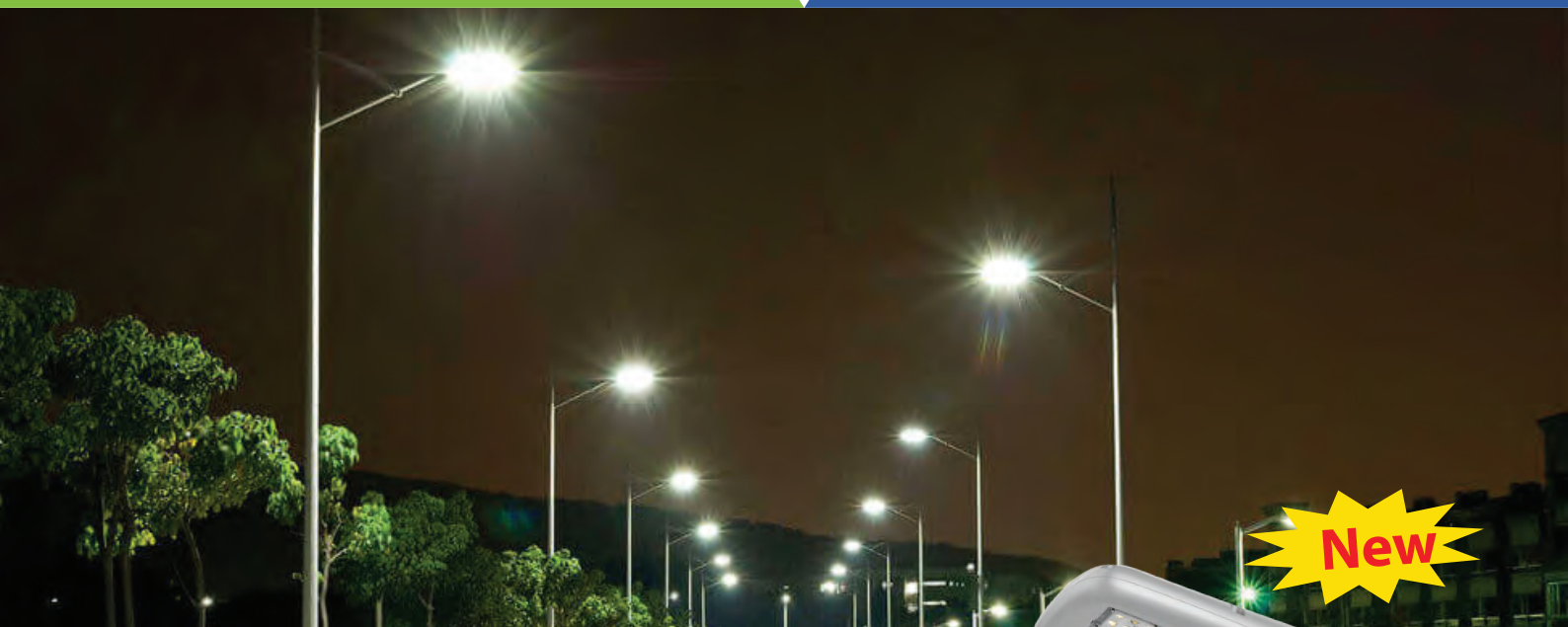

New

ĐẶC ĐIỂM KỸ THUẬT:

- Thân làm bằng chất liệu nhựa và nhôm nguyên khối cao cấp
- Kính cường lực, trong suốt giúp phân bố ánh sáng đều, bảo vệ chip LED
- Chế độ màu: Trắng, vàng
- Cấp bảo vệ IP65 chống nước
- Tản nhiệt tốt, tuổi thọ cao: 50.000 giờ
- Bền, nhẹ, khó vỡ, chịu lực, chịu nhiệt cao
- Khả năng chống sét
- Sử dụng đèn LED thay thế đèn truyền thống



ỨNG DỤNG

- Chiếu sáng đường phố, giao thông công cộng, bệnh viện, trường học...



DIALux
German Technology

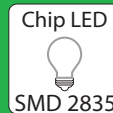
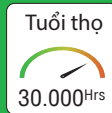

Seri LST3	Mã hàng Model	Quang thông Lumens	Nhiệt độ màu CCT	Kích thước Size (mm)	Góc chiếu Angle	Đóng gói Package	Đơn giá (VNĐ)
	LST3-30T LST3-30V	3600Lm	6000 - 6500K 2800 - 3200K	335x180x78mm	120°	1 cái/hộp 6 cái/thùng	1.915.400
	LST3-50T LST3-50V	5000Lm	6000 - 6500K 2800 - 3200K	335x180x78mm	120°	1 cái/hộp 6 cái/thùng	2.211.300
	LST3-100T LST3-100V	12.000Lm	6000 - 6500K 2800 - 3200K	301x152x75mm	100°	1 cái/hộp 6 cái/thùng	3.488.000

**New****DIALux****German Technology**

ĐẶC ĐIỂM KỸ THUẬT:



- Sử dụng 100% nguồn điện từ năng lượng mặt trời
- Thân làm bằng chất liệu nhôm nguyên khối cao cấp chống oxy hóa
- Kính cường lực, trong suốt giúp phân bổ ánh sáng đều, bảo vệ chip LED
- Cấp bảo vệ IP65 chống nước
- Tản nhiệt tốt, tuổi thọ cao: 50.000 giờ
- Bền, nhẹ, khó vỡ, chịu lực, chịu nhiệt cao
- Khả năng chống sét
- Sử dụng đèn LED thay thế đèn truyền thống

ỨNG DỤNG

- Chiếu sáng đèn sân thể thao, sân vườn, đường phố, giao thông công cộng, bệnh viện, trường học...

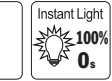
LED Đường Đi NLMT Seri LSS



Seri LSS	Mã hàng Model	Quang thông Lumens	Nhiệt độ màu CCT	Kích thước WxHxL(mm)	Đóng gói Package	Đơn giá (VNĐ)
	LSS-12T LSS-12V LSS-12N	1650Lm	6000 - 6500K 2800 - 3200K 4000 - 4500K	580x318x72mm	1 cái/thùng	10.184.900
	LSS-18T LSS-18V LSS-18N	2520Lm	6000 - 6500K 2800 - 3200K 4000 - 4500K	580x318x72mm	1 cái/thùng	10.549.000
	LSS-24T LSS-24V LSS-24N	3360Lm	6000 - 6500K 2800 - 3200K 4000 - 4500K	580x318x72mm	1 cái/thùng	10.946.100

Phụ kiện Seri LSS	Mã hàng Model	Đơn giá (VNĐ)
	BRA/LSS Phụ kiện cho đèn LSS	507.100
	BRB/LSS Phụ kiện cho đèn LSS	380.600

Phụ kiện Seri LSS	Mã hàng Model	Đơn giá (VNĐ)
	UM/LSS Phụ kiện cho đèn LSS	1.268.300

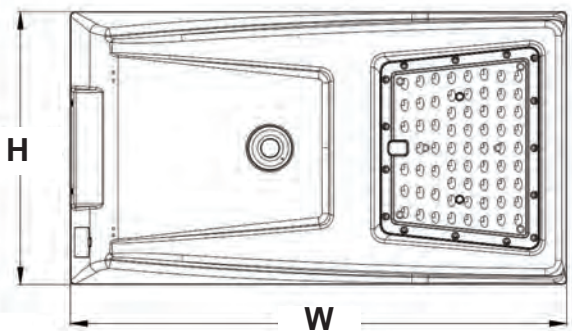

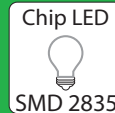
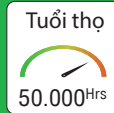
**New****DIALux**
German Technology

ĐẶC ĐIỂM KỸ THUẬT:

- Sử dụng 100% nguồn điện từ năng lượng mặt trời
- Thân làm bằng chất liệu nhôm nguyên khối cao cấp chống oxy hóa
- Hiệu suất sáng cao: 160 Lm/W
- Cấp bảo vệ IP65 chống nước
- Tản nhiệt tốt, tuổi thọ cao: 50.000 giờ
- Bền, nhẹ, khó vỡ, chịu lực, chịu nhiệt cao
- Khả năng chống sét
- Sử dụng đèn LED thay thế đèn truyền thống

ỨNG DỤNG

- Chiếu sáng đèn sân thể thao, sân vườn, đường phố, giao thông công cộng, bệnh viện, trường học...

LED Đường Đi NLMT Seri LSS2



Seri LSS2	Mã hàng Model	Quang thông Lumens	Nhiệt độ màu CCT	Kích thước WxHxL(mm)	Đóng gói Package	Đơn giá (VNĐ)
	LSS2-10T LSS2-10V LSS2-10N	1700Lm	6000 - 6500K 2800 - 3200K 4000 - 4500K	567x306x276mm	1 cái/thùng	10.279.500
	LSS2-20T LSS2-20V LSS2-20N	3400Lm	6000 - 6500K 2800 - 3200K 4000 - 4500K	741x306x276mm	1 cái/thùng	13.040.500
	LSS2-30T LSS2-30V LSS2-30N	5100Lm	6000 - 6500K 2800 - 3200K 4000 - 4500K	926x306x276mm	1 cái/thùng	16.847.600
	LSS2-40T LSS2-40V LSS2-40N	7200Lm	6000 - 6500K 2800 - 3200K 4000 - 4500K	1130x306x276mm	1 cái/thùng	20.845.000
	LSS2-50T LSS2-50V LSS2-50N	8500Lm	6000 - 6500K 2800 - 3200K 4000 - 4500K	1304x306x276mm	1 cái/thùng	22.843.700

Phụ kiện Seri LSS2	Mã hàng Model	Đơn giá (VNĐ)
	EWM/LSS2 Giá đỡ cho đèn LSS2	1.427.800

Phụ kiện Seri LSS2	Mã hàng Model	Đơn giá (VNĐ)
	CHA/LSS2 Nguồn điện cho đèn LSS2	898.700

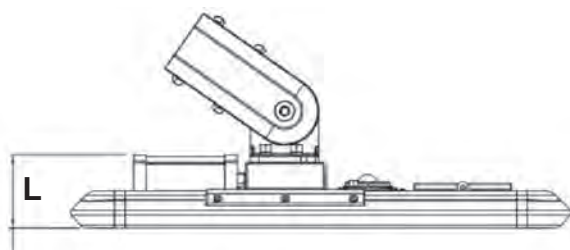
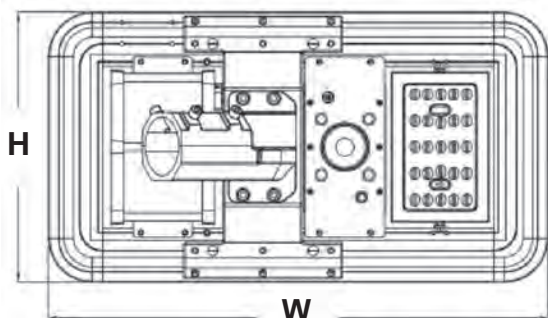



New

DIALux

German Technology



ĐẶC ĐIỂM KỸ THUẬT:

- Sử dụng 100% nguồn điện từ năng lượng mặt trời
- Thân làm bằng chất liệu nhôm nguyên khối cao cấp chống oxy hóa
- Kính cường lực, trong suốt giúp phân bổ ánh sáng đều, bảo vệ chip LED

- Cấp bảo vệ IP65 chống nước
- Tản nhiệt tốt, tuổi thọ cao: 50.000 giờ
- Bền, nhẹ, khó vỡ, chịu lực, chịu nhiệt cao
- Khả năng chống sét
- Sử dụng đèn LED thay thế đèn truyền thống

ỨNG DỤNG

- Chiếu sáng đèn sân thể thao, sân vườn, đường phố, giao thông công cộng, bệnh viện, trường học...

Seri LSS3	Mã hàng Model	Quang thông Lumens	Nhiệt độ màu CCT	Kích thước WxHxL(mm)	Đóng gói Package	Đơn giá (VNĐ)
	LSS3-60T LSS3-60V LSS3-60N	8400Lm	6000 - 6500K 2800 - 3200K 4000 - 4500K	602x251x95mm	1 cái/thùng	29.590.000

LED Thoát Hiểm

LED thoát hiểm đa năng Seri EXM	Mã hàng Model	Điện áp Voltage	Thời gian sạc Charge time	Thời gian sử dụng Emergency duration	Đơn giá (VNĐ)
	EX/M (Đèn báo Exit 1 mặt)	220V - 50Hz	24 giờ	3 giờ	1.419.600
	EXR/M (Một mặt phải)	220V - 50Hz	24 giờ	3 giờ	1.419.600
	EXL/M (Một mặt trái)	220V - 50Hz	24 giờ	3 giờ	1.419.600
	EXLR/M (Một mặt trái & phải)	220V - 50Hz	24 giờ	3 giờ	1.419.600
	EX2/M (Hai mặt trái)	220V - 50Hz	24 giờ	3 giờ	1.465.800
	EX2LR/M (Hai mặt trái & phải)	220V - 50Hz	24 giờ	3 giờ	1.465.800

Phụ Kiện Thoát Hiểm Đa Năng Seri EXM



			
PKEX 46.200	PKEXR 46.200	PKEXL 46.200	PKEXLR 46.200

LED thoát hiểm Seri EX

LED thoát hiểm Seri EX	Mã hàng Model	Điện áp Voltage	Thời gian sạc Charge time	Thời gian sử dụng Emergency duration	Đơn giá (VNĐ)
	EX (Đèn báo Exit 1 mặt)	220V - 50Hz	24 giờ	3 giờ	1.419.600
	EXR (Một mặt phải)	220V - 50Hz	24 giờ	3 giờ	1.419.600
	EXL (Một mặt trái)	220V - 50Hz	24 giờ	3 giờ	1.419.600
	EXLR (Một mặt trái & phải)	220V - 50Hz	24 giờ	3 giờ	1.419.600
	EX2 (Hai mặt trái)	220V - 50Hz	24 giờ	3 giờ	1.465.800
	EX2LR (Hai mặt trái & phải)	220V - 50Hz	24 giờ	3 giờ	1.465.800

Phụ Kiện Thoát Hiểm Seri EX

			
PEX 46.200	PEXR 46.200	PEXL 46.200	PEXLR 46.200

LED chiếu sáng khẩn cấp	Mã hàng Model	Điện áp Voltage	Thời gian sạc Charge time	Thời gian sử dụng Emergency duration	Đóng gói Package	Đơn giá (VNĐ)
 6W	EML	220V - 50Hz	20 giờ	3 giờ	1 cái/hộp 6 cái/thùng	1.116.900
 2x3W	EML2	220V - 50Hz	20 giờ	3 giờ	1 cái/hộp 5 cái/thùng	866.800

LED bulb tích điện	Mã hàng Model	Quang thông Lumens	Góc chiếu Angle	Kích thước Size	Đóng gói Package	Đơn giá (VNĐ)
 10W	LB10T/E	1000 lm	230°	Ø68x145mm	1 cái/hộp 100 cái/thùng	265.700
 12W	LB12T/E	1200 lm	230°	Ø78x158mm	1 cái/hộp 100 cái/thùng	288.800

LED downlight âm trần khẩn cấp	Mã hàng Model	Thời gian khẩn cấp	Đục lỗ Cut out	Kích thước Size	Đóng gói Package	Đơn giá (VNĐ)
 3W	EM-AT	2 giờ	Ø60mm	Ø140mm	1 cái/hộp 100 cái/thùng	1.239.900

LED downlight gắn nổi khẩn cấp	Mã hàng Model	Thời gian khẩn cấp	Kích thước Size	Đóng gói Package	Đơn giá (VNĐ)
 3W	EM-NT	2 giờ	215x215x42	1 cái/hộp 100 cái/thùng	1.609.000

Bộ nguồn khẩn cấp	Mã hàng Model	Thời gian khẩn cấp	Diễn giải	Đóng gói Package	Đơn giá (VNĐ)
 20W	EM-LT	3 giờ	Sử dụng cho : LED Tube, Bulb, Panel, Downlight Công suất tối đa 20W dung lượng Pin 4000mAHx2	1 cái/hộp 100 cái/thùng	2.348.200

ĐÈN BÀN 3 CHẾ ĐỘ - TL5



- LED chip tuổi thọ cao
- Chất liệu đèn cao cấp, độ bền cao
- Đèn 1 chế độ màu: trung tính
- Điều chỉnh được độ sáng nhiều mức phù hợp
- Kiểu dáng đẹp, hiện đại
- Không phát tia UV, không gây hại mắt
- Đèn được tích hợp để sạc không dây 10W
- Tổng công suất: 24W - 100-240V/50Hz
- Kích thước: 359 x 420 mm

	Mã hàng Model	Công suất Watt	Quang thông Lumens	Nhiệt độ màu CCT	Điện áp VAC	Đóng gói Package	Đơn giá (VNĐ)
	TL5	24W	420Lm	4000-4500K	100-240VAC	1 cái/hộp 12 cái/thùng	1.061.500





ĐÈN BÀN TÍCH HỢP QUẠT + SẠC USB - TL6



- Số lượng LED: 60 con
- Nút điều khiển cảm ứng chuyển đổi
- Đèn 3 chế độ màu: trắng, vàng, trung tính
- 2 tốc độ quạt không cánh
- Tính năng hẹn giờ tắt (đếm ngược 40 phút)
- Tính năng lọc không khí
- Đế đèn có đèn LED chuyển màu RGB
- 2 đầu ra sạc USB: 5V 2.4A, 5V 1A
- Kích thước: 382 x 100 x 415 mm

	Mã hàng Model	Công suất Watt	Quang thông Lumens	Nhiệt độ màu CCT	Điện áp VAC	Đóng gói Package	Đơn giá (VNĐ)
	TL6	5W	270Lm	6500K 3000K 4000K	220VAC	1 cái/hộp 6 cái/thùng	1.848.000

Đèn bàn + đèn Pin đa năng

Đèn bàn	Mã hàng Model	Công suất Watt	Quang thông Lumens	Nhiệt độ màu CCT	Điện áp VAC	Đóng gói Package	Đơn giá (VNĐ)
	TL1S	2.2W	150Lm	6500K 3000K 4000K	220VAC	1 cái/hộp 50 cái/thùng	852.400
	TL1G	2.2W	150Lm	6500K 3000K 4000K	220VAC	1 cái/hộp 50 cái/thùng	852.400
	TL2	6W	300Lm	6500K 3000K 4000K	220VAC	1 cái/hộp 8 cái/thùng	651.400
	TL3	4W	220Lm	6500K 3000K 4000K	220VAC	1 cái/hộp 16 cái/thùng	449.400
	LDL1	1.8W	270Lm	4000K	220VAC	1 cái/hộp 40 cái/thùng	455.000

Đèn Pin đa năng + USB	Mã hàng Model	Công suất Watt	Dung lượng Pin	Nhiệt độ màu CCT	Kích thước Size	Đóng gói Package	Đơn giá (VNĐ)
	DPM1	3W/6W	4000mAh	6500K	Ø150x235 mm	1 cái/hộp 20 cái/thùng	518.100
<ul style="list-style-type: none"> - Đầu ra nguồn USB 5V - 0.5A - 3 bóng 6W trên thân đèn và 1 đèn soi 3W mặt trước - Có quai cầm và móc treo thuận tiện khi sử dụng 							



LED Dây AC 5050	Mã số / Diễn giải	Đơn giá (VNĐ)	LED Dây AC 2835	Mã số / Diễn giải	Đơn giá (VNĐ)
	LS2 5050AC-T LS2 5050AC-V LED Dây AC 5050 - Công suất: 7W/m - Lumens : 400Lm/m - Chiều dài: 50m/cuộn - 72LED/m - KT: 12.3x6.5mm - IP 65	95.900/m		LS2 2835AC-T LS2 2835AC-V LED Dây AC 2835 - Công suất: 9W/m - Lumens : 750Lm/m - Chiều dài: 50m/cuộn - 180LED/m - KT: 14x7mm - IP 65	121.300/m
	MC2-LS5050AC Khớp nối giữa LED Dây 5050AC	18.400		MC2-LS2835AC Khớp nối giữa LED Dây 2835AC	19.400
	BCL2 5050-AC Power cord 5050 - AC - Bộ chỉnh lưu LED dây 5050 - AC	91.300		BCL2 2835-AC Power cord 2835 - AC - Bộ chỉnh lưu LED dây 2835 - AC	91.300
	KLS2 AC-5050 Kẹp cho LED dây AC 5050	9.200		KLS2 AC-2835 Kẹp cho LED dây AC 2835	9.200
LED Dây AC	Mã số / Diễn giải	Đơn giá (VNĐ)	Phụ kiện LED Dây	Mã số / Diễn giải	Đơn giá (VNĐ)
	LS2835/90-RGB/AC LED Dây AC - RGB - Công suất: 9W/m - 90LED/m - Chiều dài: 50m/cuộn - KT: 16x8mm - IP 65	159.000/m		RF-2835RGB Driver + remote RF - Khoảng cách điều khiển : 5-20m - Điện áp: 220V - Remote: <5m - IP 20 - Công suất: 400W	629.800

LED Dây AC	Mã số / Diễn giải	Đơn giá(VNĐ)
	LS5050AC-T LS5050AC-V LED Dây AC 5050 - Công suất: 8W/1m - Lumens : 300Lm/m - Chiều dài: 50m/cuộn - 60 LED/m - KT: 14x7.3mm - IP 65	95.900/m
	MC-LS5050AC Khớp nối giữa LED Dây 5050AC	18.400
	LS2835AC-T LS2835AC-V LED Dây AC2835 - Công suất: 8W/1m - Lumens : 700Lm/m - Chiều dài: 50m/cuộn - 120 LED/m - KT: 18x8mm - IP 65	121.300/m
	MC-LS2835AC Khớp nối giữa LED Dây 2835AC	19.400

Phụ kiện LED Dây AC	Mã số / Diễn giải	Đơn giá(VNĐ)
	BCL5050-AC Power cord 5050 - AC - Bộ chỉnh lưu LED dây 5050 - AC	91.300
	BCL2835-AC Power cord 2835-AC - Bộ chỉnh lưu LED dây 2835-AC	91.300
	KLSAC - 2835 Kẹp cho LED dây AC 2835	9.200
	KLSAC - 5050 Kẹp cho LED dây AC 5050	9.200

LED Dây DC	Mã số / Diễn giải	Đơn giá(VNĐ)
	LS2835DC-T LS2835DC-V LED Dây DC2835 - Công suất: 9W/m - chiều dài: 5m/cuộn - Điện áp: 12V - IP 44	130.600/m

Phụ kiện LED Dây DC	Mã số / Diễn giải	Đơn giá(VNĐ)
	DLS-60 Driver LED Dây DC - Điện áp vào 220V - Điện áp ra: 12V - Công suất 60W - IP 20	502.500

LED Dây Neon AC	Mã số / Diễn giải	Đơn giá(VNĐ)
	LSN2-RGB LED Dây Neon - Công suất: 8W/m - Chiều dài: 25m/cuộn - KT: 11x22mm - IP 65	302.600/m
	MC-LSN2 Khớp nối giữa LED Dây Neon AC	28.600

Phụ kiện LED Dây Neon AC	Mã số / Diễn giải	Đơn giá(VNĐ)
	CLSN2 Bộ Nguồn Dây LED Neon - Điện áp: 220V - Remote: <5m - IP 20 - Công suất: 1000W	404.300
	KLSN2 Kẹp cho LED Dây Neon	18.500

LED dây/ Máng đèn (không bao gồm bóng)

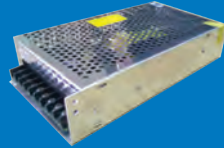

LED Dây	Mã số / Diễn giải	Đơn giá(VNĐ)
	LSWH LED dây hắt trần màu trắng, 6500K 14,4w/m, 12V DC - Chip SMD 50x50 - 60 LED /m - Có phủ keo, IP65	130.600/m
	LSWW LED dây hắt trần màu vàng, 2800K 14,4w/m, 12V DC - Chip SMD 50x50 - 60 LED /m - Có phủ keo, IP65	130.600/m

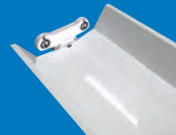
Driver LED Dây	Mã số / Diễn giải	Đơn giá(VNĐ)
	DLR-75W Driver LED dây Công suất: 75W Điện áp: 12V	502.500

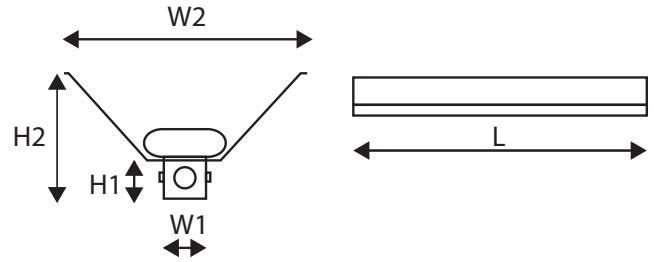
Máng Đèn Công Nghiệp	Mã số / Diễn giải	Đơn giá(VNĐ)
	MCN-120 Máng đèn công nghiệp đơn 1.2m, chứa sơn tĩnh điện	241.500
	MCN-220 Máng đèn công nghiệp đôi 1.2m, chứa sơn tĩnh điện	264.600





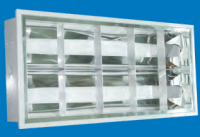
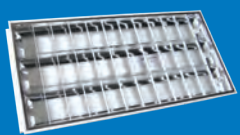

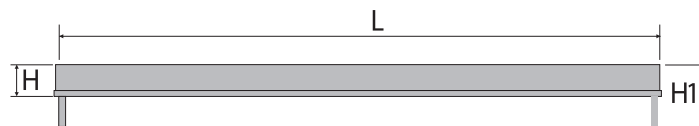

Mã hàng	Đóng gói	L	W1	W2	H1	H2
MCN-120	12 cái/thùng	1230	170	50	35	75
MCN-220	12 cái/thùng	1230	182	50	35	75

	Mã hàng Model	Diễn giải	Kích thước WxLxH	Đóng gói Package	Đơn giá (VNĐ)
	MWP 118	Máng đèn chống thấm (không bao gồm bóng) 0,6m đơn	660x86x90mm	15 cái/thùng	418.100
	MWP 136	Máng đèn chống thấm (không bao gồm bóng) 1.2m đơn	1270x86x90mm	9 cái/thùng	639.900
	MWP 218	Máng đèn chống thấm (không bao gồm bóng) 0,6m đôi	660x136x90mm	10 cái/thùng	556.700
	MWP 236	Máng đèn chống thấm (không bao gồm bóng) 1.2m đôi	1270x136x90mm	6 cái/thùng	843.200
	MAT 218	Máng đèn xương cá âm trần 2 bóng 0.6m (không bao gồm bóng)	605x300x83mm	2 cái/thùng	537.100
	MAT 236	Máng đèn xương cá âm trần 2 bóng 1.2m (không bao gồm bóng)	1215x300x83mm		927.500
	MAT 318	Máng đèn xương cá âm trần 3 bóng 0.6m (không bao gồm bóng)	605x600x83mm		866.300
	MAT 336	Máng đèn xương cá âm trần 3 bóng 1.2m (không bao gồm bóng)	1215x600x83mm		1.466.900

Máng đèn batten/ Phụ kiện (không bao gồm bóng)

Máng đèn Batten	Mã hàng Model	Diễn giải	Kích thước LxHxH1xL1 mm	Đóng gói Package	Đơn giá (VNĐ)
	MBT 118	Máng đèn 1 bóng 0.6m (tăng phô + chuột)	595x24x60x45 mm	1 cái/hộp 12 cây/thùng	150.200
	MBT 118/BL	Máng đèn 1 bóng 0.6m (tăng phô + chuột) chân màu xanh dương			
	EBT 118	Máng đèn 1 bóng, siêu mỏng 0.6m ballast điện tử (tăng phô + chuột)			
	EBT 118/BL	Máng đèn 1 bóng, siêu mỏng 0.6m ballast điện tử (tăng phô + chuột) chân màu xanh dương			
	MBT 136	Máng đèn 1 bóng 1.2m (tăng phô + chuột)	1200x24x60x45 mm	1 cái/hộp 12 cây/thùng	161.700
	MBT 136/BL	Máng đèn 1 bóng 1.2m (tăng phô + chuột) chân màu xanh dương			
	EBT 136	Máng đèn 1 bóng, siêu mỏng 1.2m ballast điện tử (tăng phô + chuột)			
	EBT 136/BL	Máng đèn 1 bóng, siêu mỏng 1.2m ballast điện tử (tăng phô + chuột) chân màu xanh dương			
	MBT 236	Máng đèn 2 bóng 1.2m (tăng phô + chuột)	1200x24x60x45 mm	1 cái/hộp 12 cây/thùng	265.700
	MBT 236/BL	Máng đèn 2 bóng 1.2m (tăng phô + chuột) chân màu xanh dương			
	EBT 236	Máng đèn 2 bóng, siêu mỏng 1.2m ballast điện tử (tăng phô + chuột)			
	EBT 236/BL	Máng đèn 2 bóng, siêu mỏng 1.2m ballast điện tử (tăng phô + chuột) chân màu xanh dương			



Phụ Kiện Batten	Mã số / Diễn giải	Đơn giá (VNĐ)	Phụ Kiện Batten	Mã số / Diễn giải	Đơn giá (VNĐ)	
	MS Con mỗi Starer	5.600		EBL-18 Ballast điện tử 18W Electronic Ballast 18W	76.200	
	BL-18 Chấn lưu 18W Ballasts 18W	83.200			EBL-36 Ballast điện tử 36W Electronic Ballast 36W	76.200
	BL-36 Chấn lưu 36W Ballasts 36W	83.200				

CÔNG TẮC & Ổ CẮM / Switch & Socket



Series A50



Series A60

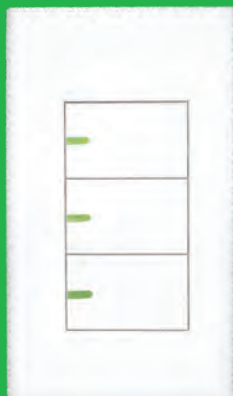

Series A70 Plus

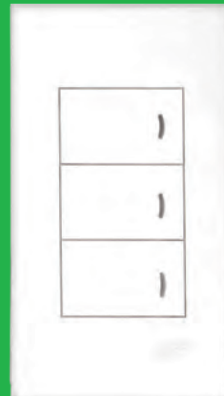

Series A80

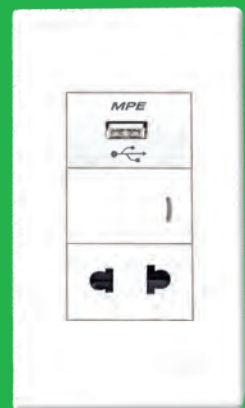

- Sản xuất từ nhựa PC chống cháy
 ■ Ổ cắm đa năng dùng cho các loại phích cắm
- Có màng che bảo vệ
 ■ Module USB sạc được tất cả thiết bị Iphone, Ipad...

Series A90



Series A20 Plus



Series S60

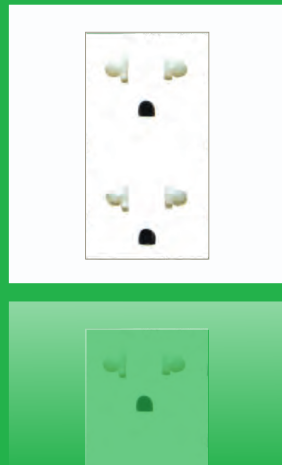



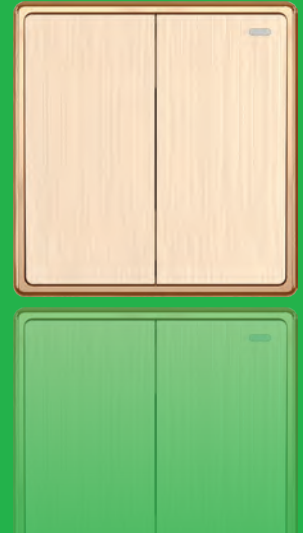

Series S70



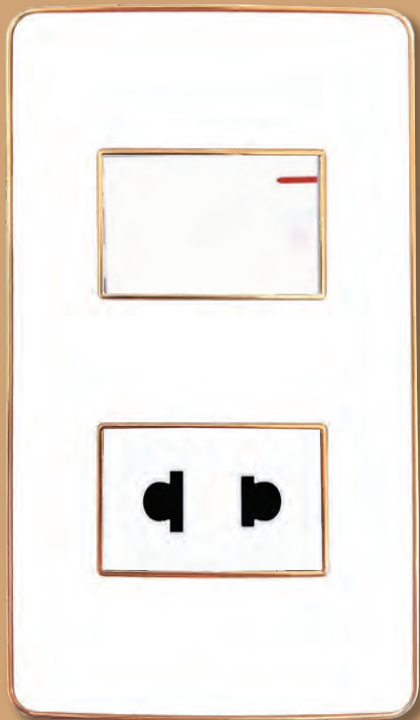



Seri A60 Viền màu









New













	Mã số / Diễn giải	Đơn giá (VNĐ)
	A601G Mặt dùng cho 1 thiết bị viền vàng KT: 120x70mm	35.700
	A602G Mặt dùng cho 2 thiết bị viền vàng KT: 120x70mm	35.700
	A603G Mặt dùng cho 3 thiết bị viền vàng KT: 120x70mm	35.700
	A60SBG Mặt dùng cho SB viền vàng KT: 120x70mm	41.600











	Mã số / Diễn giải	Đơn giá (VNĐ)
	A601S Mặt dùng cho 1 thiết bị viền bạc KT: 120x70mm	35.700
	A602S Mặt dùng cho 2 thiết bị viền bạc KT: 120x70mm	35.700
	A603S Mặt dùng cho 3 thiết bị viền bạc KT: 120x70mm	35.700
	A60SBS Mặt dùng cho SB viền bạc KT: 120x70mm	41.600

Mặt công tắc & ổ cắm series A60, S60, A50

	Mã số / Diễn giải	Đơn giá (VNĐ)
	A601 Mặt dùng cho 1 thiết bị KT: 120x70mm	16.900
	A602 Mặt dùng cho 2 thiết bị KT: 120x70mm	16.900
	A620 Mặt dùng cho 2 thiết bị KT: 120x70mm	16.900
	A603 Mặt dùng cho 3 thiết bị KT: 120x70mm	16.900
	A60456 Mặt dùng cho 4,5,6 thiết bị KT: 120x116mm	30.500
	A6SB Module rời lắp SB	6.500
	A60SB Mặt dùng cho cầu dao an toàn KT: 120x70mm	19.400
	A60MCB1 Mặt dùng cho MCB 1 cực KT: 120x70mm	19.400
	A60MCB2 Mặt dùng cho MCB 2 cực KT: 120x70mm	19.400











	Mã số / Diễn giải	Đơn giá (VNĐ)
	S601 Mặt vuông dùng cho 1 thiết bị KT: 86x86mm	19.700
	S615 Mặt vuông dùng cho 1 thiết bị cỡ trung KT: 86x86mm	19.700
	S602 Mặt vuông dùng cho 2 thiết bị KT: 86x86mm	19.700
	S603 Mặt vuông dùng cho 3 thiết bị KT: 86x86mm	19.700
	A501 Mặt dùng cho 1 thiết bị KT: 120x70mm	16.900
	A502 Mặt dùng cho 2 thiết bị KT: 120x70mm	16.900
	A503 Mặt dùng cho 3 thiết bị KT: 120x70mm	16.900
	A50456 Mặt dùng cho 4,5,6 thiết bị KT: 120x116mm	30.500
	A50SB Mặt dùng cho cầu dao an toàn KT: 120x70mm	19.400
	A50MCB1 Mặt dùng cho MCB 1 cực KT: 120x70mm	19.400
	A50MCB2 Mặt dùng cho MCB 2 cực KT: 120x70mm	19.400

Thiết bị rời series A60, S60, A50

	Mã số / Diễn giải	Đơn giá (VNĐ)		Mã số / Diễn giải	Đơn giá (VNĐ)
	A6USB-A/C Ổ cắm sạc USB type A & type C DC 5V-2.1A	482.800		A6RJ64 Ổ cắm điện thoại 4 dây	73.700
	A6USB Ổ cắm sạc USB DC 5V-2.1A	306.100		A6RJ88 Ổ cắm mạng LAN 8 dây	144.900
	A6US Ổ cắm 2 chấu	32.400		A6MBP Nút nhấn chuông 3A	42.400
	A6UES2 Ổ cắm đôi 3 chấu	81.800		A6F Cầu chì	22.900
	A6UESM Ổ cắm đa năng 1.5 module	68.200		A6V200-LED Dimmer điều chỉnh độ sáng LED (dùng cho LED Dimmable) Điện áp: 220VAC Công suất: 200W	698.800
	A6M/1 Công tắc 1 chiều	20.300		ASV200-LED Dimmer điều chỉnh độ sáng LED (dùng cho LED Dimmable) Điện áp: 220VAC Công suất: 200W	914.800
	A6M/2 Công tắc 2 chiều	33.900		A6V800F Bộ điều chỉnh tốc độ quạt 800VA-220VAC	107.600
	A6NGN Đèn báo xanh seri A60	38.800		A6V800L Bộ điều chỉnh độ sáng đèn 800W-220VAC	118.600
	A6NRD Đèn báo đỏ seri A60	38.800		A6V1200L Bộ điều chỉnh độ sáng đèn 1.200W-220VAC	131.900
	A6TV75 Ổ cắm đồng trục TV loại 75 Ohm	73.700		A6MD20 Công tắc 2 cực 20A	89.900

Thiết bị rời vận vít series A50, A60, S60

	Mã số / Diễn giải	Đơn giá (VNĐ)
	A6USV (Vận vít) Ổ cắm 2 chấu	32.400
	A6M/1V (Vận vít) Công tắc 1 chiều	20.300
	A6M/2V (Vận vít) Công tắc 2 chiều	33.900
	A6M/1M (Vận vít) Công tắc 1 chiều cỡ trung	40.400
	A6M/2M (Vận vít) Công tắc 2 chiều cỡ trung	72.600
	A6M/1L (Vận vít) Công tắc 1 chiều cỡ lớn	40.400
	A6M/2L (Vận vít) Công tắc 2 chiều cỡ lớn	72.600
	A6P2 Nút che trơn 1.5 module	5.100
	A6P Nút che trơn 1 module	5.100

	Mã số / Diễn giải	Đơn giá (VNĐ)
	A6UESM-2 (Vận vít) Ổ cắm đa năng A60 2 module	68.200
	A6UESMV (Vận vít) Ổ cắm đa năng A60 1.5 module	68.200
	A6NGNV Đèn báo xanh	38.800
	A6NRDV Đèn báo đỏ	38.800
	A6DDI Đèn báo dừng làm phiền	90.800
	A6CLR Đèn báo dọn phòng	90.800
	DBP Nút nhấn chuông KT: 118x72x28mm	118.300
	DB Chuông điện KT: 163x98x40mm	193.300
	A267BP Nút ấn chuông KT: 120x70mm IP44	118.300
	DB2 Chuông cửa không dây, không pin - 32 âm tùy chọn - 4 mức âm lượng - Tần số: 433Mhz	756.000



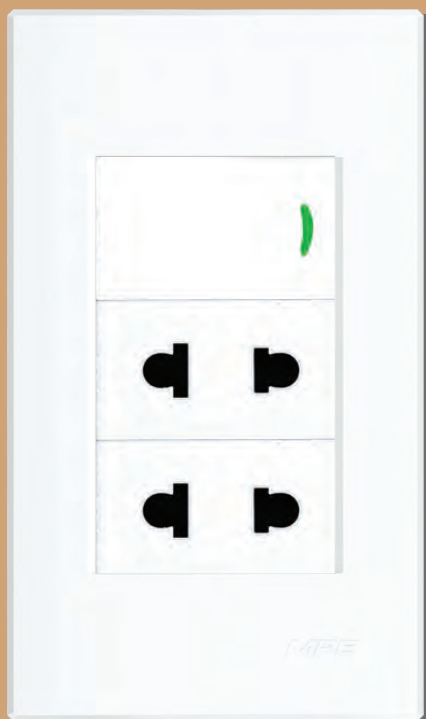













Seri A70 Plus





















- Tiêu chuẩn IEC-60884-1
- Nhựa PC được sử dụng cho sản phẩm mang lại độ chống trầy xước lớn.
- Khả năng chống va đập, chịu nhiệt tốt, chống ăn mòn hiệu quả.
- Bề mặt cong, bóng tạo nét thẩm mỹ cao
- Lò xo trợ lực hạn chế phát sinh tia lửa điện rất an toàn cho người sử dụng nhất là đối với các gia đình có trẻ nhỏ.
- Vít đồng tròn tăng lực siết và không làm đứt dây.
- Thiết kế nhỏ gọn, hình chữ nhật mỏng ôm sát bề mặt tường lắp đặt



Mặt công tắc, ổ cắm, thiết bị rời series A70 Plus















	Mã số / Diễn giải	Đơn giá (VNĐ)		Mã số / Diễn giải	Đơn giá (VNĐ)
	A701N Mặt dùng cho 1 thiết bị KT: 120x70mm	16.900		A7M/1 Công tắc 1 chiều	20.300
	A702N Mặt dùng cho 2 thiết bị KT: 120x70mm	16.900		A7M/2 Công tắc 2 chiều	33.900
	A703N Mặt dùng cho 3 thiết bị KT: 120x70mm	16.900		A7MD20 Công tắc 2 cực 20A	89.900
	A70456N Mặt dùng cho 4,5,6 thiết bị KT: 120x115mm	30.500		A7MBP Nút nhấn chuông	42.400
	A70SB Mặt dùng cho cầu dao an toàn	19.400		A7US Ổ cắm 2 chấu	32.400
	A70MCB1 Mặt dùng cho MCB 1 cực	19.400		A7UESM Ổ cắm đa năng 2 module	68.200
	A70MCB2 Mặt dùng cho MCB 2 cực	19.400		A7UES2 Ổ cắm đôi 3 chấu	81.800
	A70KT Bộ công tắc dùng thẻ từ 25A có thời gian chậm	451.100		KT Thẻ từ (dùng cho BKT, A70KT)	52.100

Mặt công tắc, ổ cắm, thiết bị rời series A70 Plus

	Mã số / Diễn giải	Đơn giá (VNĐ)		Mã số / Diễn giải	Đơn giá (VNĐ)
	A7TV75 Ổ cắm Tivi	73.700		A7USB-A/C Ổ cắm sạc USB type A & type C DC 5V-2.1A	482.800
	A7RJ64 Ổ cắm Điện thoại	73.700		DB Chuông điện KT: 163x98x40mm	193.200
	A7RJ88 Ổ cắm mạng Lan	144.900		DBP Nút nhấn chuông KT: 118x72x28mm	118.300
	A7NRD Đèn báo đỏ	38.800		A267BP Nút ấn chuông Kt: 120x70mm IP44	118.300
	A7NGN Đèn báo xanh	38.800		DB2 Chuông cửa không dây, không pin - 32 âm tùy chọn - 4 mức âm lượng - Tần số: 433Mhz	756.000
	A800F Bộ điều chỉnh tốc độ quạt 800VA-220VAC	107.600		A7CLR Đèn báo dọn phòng	90.800
	A800L Bộ điều chỉnh độ sáng đèn 800W-220VAC	118.600		A7DDI Đèn báo dừng làm phiền	90.800
	A1200L Bộ điều chỉnh độ sáng đèn 1.200W-220VAC	131.900		A78F Cầu chì 10A	22.900
	A7USB Ổ cắm sạc USB	306.100		FS Cầu chì 10A	6.500
				A7P Nút che trơn 1 module	5.100

Mặt công tắc & ổ cắm series A80, A90

Thiết bị rời dùng chung với series A70 Plus



	Mã số / Diễn giải	Đơn giá (VNĐ)		Mã số / Diễn giải	Đơn giá (VNĐ)
	A801 Mặt dùng cho 1 thiết bị KT: 120x70mm	16.900		A901 Mặt dùng cho 1 thiết bị KT: 120x70mm	16.900
	A802 Mặt dùng cho 2 thiết bị KT: 120x70mm	16.900		A902 Mặt dùng cho 2 thiết bị KT: 120x70mm	16.900
	A803 Mặt dùng cho 3 thiết bị KT: 120x70mm	16.900		A903 Mặt dùng cho 3 thiết bị KT: 120x70mm	16.900
	A80456 Mặt dùng cho 4,5,6 thiết bị KT: 120x116mm	30.500		A90456 Mặt dùng cho 4,5,6 thiết bị KT: 120x116mm	30.500
	A80SB Mặt dùng cho cầu dao an toàn KT: 120x70mm	19.800		A90SB Mặt dùng cho cầu dao an toàn KT: 120x70mm	19.800
	A80MCB1 Mặt dùng cho MCB 1 cực KT: 120x70mm	19.800		A90MCB1 Mặt dùng cho MCB 1 cực KT: 120x70mm	19.800
	A80MCB2 Mặt dùng cho MCB 2 cực KT: 120x70mm	19.800		A90MCB2 Mặt dùng cho MCB 2 cực KT: 120x70mm	19.800

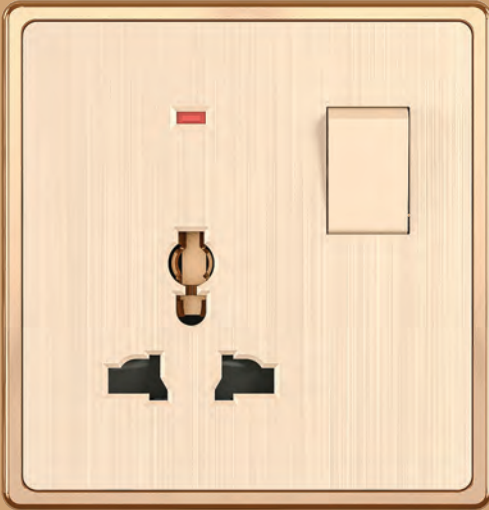

Seri S70











- Tiêu chuẩn IEC-60884-1
 - Siêu đẹp, Siêu bền, Siêu an toàn.
 - Sang trọng để tôn thêm vẻ đẹp cho ngôi nhà bạn.
- Công tắc ổ cắm điện mặt Vuông theo phong cách hiện đại
- Sản xuất theo công nghệ Germany (Đức)
 - Mẫu mã đa dạng, màu sắc sang trọng và đẳng cấp, phù hợp với mọi không gian kiến trúc
 - Bật/ Tắt 50,000 lần với công tắc.
 - Cách lắp đặt dễ dàng











	Mã số / Diễn giải	Đơn giá (VNĐ)
	S701 Mặt 1 công tắc 1 chiều 16A - 250V KT: 86x89mm	110.600
	S701M Mặt 1 công tắc 2 chiều 16A - 250V KT: 86x89mm	116.900
	S702 Mặt 2 công tắc 1 chiều 16A - 250V KT: 86x89mm	142.300













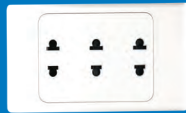



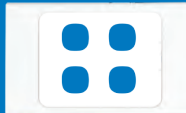

	Mã số / Diễn giải	Đơn giá (VNĐ)
	S702M Mặt 2 công tắc 2 chiều 16A - 250V KT: 86x89mm	146.200
	S703 Mặt 3 công tắc 1 chiều 16A - 250V KT: 86x89mm	153.800
	S704 Mặt 4 công tắc 1 chiều 16A - 250V KT: 86x89mm	216.000

Mặt công tắc & ổ cắm series S70















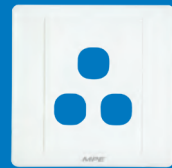

	Mã số / Diễn giải	Đơn giá (VNĐ)
	S7MS Ổ cắm đa năng + công tắc 10A - 250V KT: 86x89mm	139.800
	S7MS/USB Ổ cắm đa năng + ổ cắm đơn 2 chấu + 2USB KT: 86x89mm	433.300
	S7UES2 2 ổ cắm 3 chấu KT: 86x89mm	240.000
	S7TEL Ổ cắm điện thoại KT: 86x89mm	123.300
	S7LAN Ổ cắm mạng Lan KT: 86x89mm	177.900
	S7TEL/LAN Ổ cắm điện thoại + mạng Lan KT: 86x89mm	227.500
	S7TV/LAN Ổ cắm Tivi + mạng Lan KT: 86x89mm	227.500
	S7TV/TEL Ổ cắm Tivi + điện thoại KT: 86x89mm	227.500

	Mã số / Diễn giải	Đơn giá (VNĐ)
	S7TV Ổ cắm tivi KT: 86x89mm	125.800
	S7LAN/2 2 ổ cắm mạng Lan KT: 86x89mm	277.000
	S7TEL/2 2 ổ cắm điện thoại KT: 86x89mm	197.000
	S7DIM/L Dimmer điều chỉnh độ sáng đèn 400W KT: 86x89mm	457.400
	S7DIM/F Dimmer điều chỉnh tốc độ quạt 250W KT: 86x89mm	457.400
	S7DBP Nút nhấn chuông 6A - 250V KT: 86x89mm	171.600
	S7MD20 Công tắc 2 cực 20A KT: 86x89mm	304.900
	S7MS2 2 ổ cắm đa năng + 2 công tắc 10A-250V KT: 145x89mm	279.500
	S7CDP Nút nhấn chuông + đèn báo không làm phiền + đèn báo dọn phòng KT: 86x89mm	412.900









Mặt công tắc & ổ cắm series A20 Plus

	Mã số / Diễn giải	Đơn giá(VNĐ)		Mã số / Diễn giải	Đơn giá(VNĐ)
	A20US2N Ổ cắm đôi 2 chấu để liên 16A KT: 120x72mm	54.800		A201N Mặt 1 lỗ KT: 120x72mm	15.800
	A20US3N Ổ cắm 3, 2 chấu để liên 16A KT: 120x72mm	66.100		A202N Mặt 2 lỗ KT: 120x72mm	15.800
	A20UES2N Ổ cắm đôi 3 chấu để liên 16A KT: 120x72mm	68.600		A203N Mặt 3 lỗ KT: 120x72mm	15.800
	A20UESM2N Ổ cắm đôi đa năng để liên 16A KT: 120x72mm	68.600		A204N Mặt 4 lỗ KT: 120x72mm	20.400
	A20US2MN Ổ cắm đa năng Ổ cắm đơn 16A KT: 120x72mm	62.400		A205N Mặt 5 lỗ KT: 120x72mm	20.400
	A20US2XN Ổ cắm đôi 2 chấu 16A + 1 lỗ KT: 120x72mm	53.400		A206N Mặt 6 lỗ KT: 120x72mm	20.400
	A20US2XXN Ổ cắm đôi 2 chấu 16A + 2 lỗ KT: 120x72mm	53.400		ASBN Mặt dùng cho cầu dao an toàn KT: 120x72mm	17.400
	A20USMXN Ổ cắm đơn đa năng 16A + 1 lỗ KT: 120x72mm	46.100		AMCB1N Mặt dùng cho MCB 1 cực KT: 120x72mm	15.800
	A20USMXXN Ổ cắm đơn đa năng 16A + 2 lỗ KT: 120x72mm	46.100		AMCB2N Mặt dùng cho MCB 2 cực KT: 120x72mm	15.800
	A20USMN Ổ cắm đơn đa năng 16A KT: 120x72mm	46.100		A201VXN Mặt nạ trơn KT: 120x72mm	15.800





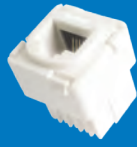





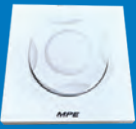

Mặt công tắc & ổ cắm series B20

	Mã số / Diễn giải	Đơn giá (VNĐ)		Mã số / Diễn giải	Đơn giá (VNĐ)
	B2US2 Mặt ổ cắm đôi 2 chấu KT: 86x86mm	63.600		B201 Mặt đơn KT: 86x86mm	17.200
	B215S Mặt ổ cắm 3 chấu vuông + 1 công tắc KT: 86x86mm	119.800		B202 Mặt đôi KT: 86x86mm	17.200
	DB2 Chuông cửa không dây, không pin - 32 âm tùy chọn - 4 mức âm lượng - Tần số: 433Mhz	756.000		B203 Mặt ba KT: 86x86mm	17.200
	DBP Nút nhấn chuông KT: 118x72x28mm	118.300		B204 Mặt bốn KT: 86x86mm	24.200
	DB Chuông điện KT: 163x98x40mm	193.200		B2UESM Ổ cắm đa năng + 1 công tắc KT: 86x86mm	60.400
	A267BP Nút ấn chuông Kt: 120x70mm IP44	118.300		B2US Mặt ổ cắm đơn 2 chấu KT: 86x86mm	39.500
	BKT Bộ công tắc dùng thẻ tử 16A có thời gian chậm KT: 86x86mm	453.600		B2USX Mặt cắm đơn 2 chấu + 1 lỗ KT: 86x86mm	50.800
	B727 Ổ cắm cạo râu 110/250V vuông 1.200W-220VAC KT: 86x86mm	893.200		B2TDS Công tắc cảm ứng có Delay KT: 86x86mm	648.000
	A727 Ổ cắm cạo râu 110/250V thẳng đứng	893.200		B2DDI Mặt nạ hiển thị "dừng làm phiền" KT: 86x86mm	648.000

















Thiết bị rời dùng chung series A20 plus, series B20

	Mã số / Diễn giải	Đơn giá (VNĐ)		Mã số / Diễn giải	Đơn giá (VNĐ)
	A20-IP Mặt viền đơn màu trắng kiểu Iphone KT: 120x71.5mm	8.000		DBP Nút nhấn chuông KT: 118x72x28mm	118.300
	A20-WND Mặt viền đôi màu trắng KT: 120x142mm	15.300		DB Chuông điện KT: 163x98x40mm	193.200
	A20-WN Mặt viền đơn màu trắng KT: 120x71.5mm	8.000		A267BP Nút ấn chuông KT: 120x70mm IP44	118.300
	A20-WE Mặt viền đơn màu trắng KT: 115x75mm	8.000		DB2 Chuông cửa không dây, không pin - 32 âm tùy chọn - 4 mức âm lượng - Tần số: 433Mhz	756.000
	A30/1 Công tắc 1 chiều 10A	13.100		A30RJ88 Ổ cắm mạng Lan 8 dây	79.100
	A30M Công tắc 2 chiều 10A	22.700		A30RJ64 Ổ cắm điện thoại 4 dây	54.700
	A30MD20 Công tắc 2 cực 20A	78.800		A30TV75 Ổ cắm tivi loại 75 Ohm	49.600

Thiết bị rời dùng chung series A20 plus, series B20

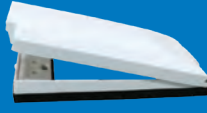
	Mã số / Diễn giải	Đơn giá(VNĐ)		Mã số / Diễn giải	Đơn giá(VNĐ)
	A30NGN Đèn báo xanh	17.600		A30USB Ổ cắm sạc USB DC 5V-1000mA	306.100
	A30NRD Đèn báo đỏ	17.600		AV600 Bộ điều chỉnh tốc độ quạt 600VA-220VAC	113.200
	ASV200-LED Dimmer điều chỉnh độ sáng LED (dùng cho LED Dimmable) Điện áp: 220VAC Công suất: 200W	914.800		AV800 Bộ điều chỉnh độ sáng đèn 800W-220VAC	113.200
	AV200-LED Dimmer điều chỉnh độ sáng LED (dùng cho LED Dimmable) Điện áp: 220VAC Công suất: 200W	698.800		AV1200 Bộ điều chỉnh độ sáng đèn 1.200W-220VAC	139.800
	A30P Nắp che trơn	4.500		AKT Chìa khóa dùng cho A20KTN	48.300
	A30MBP Nút nhấn chuông 3A	28.700		A20KTN Công tắc 2 cực 20A dùng chìa khóa	256.600

Nhóm hộp âm, hộp nổi, hộp chống thấm

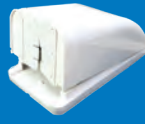
	Mã số / Diễn giải	Đơn giá (VNĐ)		Mã số / Diễn giải	Đơn giá (VNĐ)
	CA157N Nắp che dùng cho hộp A157N	6.300		S223 Hộp chống thấm vuông cho series B20, S60, S70 KT: 100x118x48 mm	126.500
	A157N Hộp nhựa âm tường đơn Kt: 105x65x40mm	6.300		AKSB Hộp nhựa nổi dùng cho SB Kt: 104x44x40mm	11.100
	A157ND Hộp nhựa âm tường dùng cho 2 mặt đơn Kt: 134x105x40mm	16.500		AK01 Hộp nhựa nổi đơn Kt: 120x70x34mm	9.900
	A157V Đế âm chống cháy dùng cho các mặt nạ vuông Kt: 75x75x50mm	11.000		AK02 Hộp nhựa nổi đôi Kt: 120x116x34mm	19.700
	A157V2 Hộp đế nhựa vuông đôi kiểu Anh Kt: 135x75x50mm	26.300		A6K01 Đế nổi dùng cho mặt nạ đơn seri A60, A70 plus Kt: 120x70x33mm	13.100
	A157 MCB Hộp nhựa âm tường dùng cho MCB Kt: 114x65x57mm	12.800		A6K02 Đế nổi dùng cho mặt nạ đôi seri A60, A70 plus Kt: 120x117x33mm	19.700
	AK2237N Hộp nhựa nổi dùng cho các mặt, ổ cắm A20 và viên A20-WN Kt: 120x72x34mm	14.700		A223V Mặt che phòng thấm nước dùng cho các mặt & ổ cắm chữ nhật	119.900
	AK2237ND Hộp nhựa nổi dùng cho viên A20-WND Kt: 120x142x34mm	28.900		A223 Mặt che phòng thấm nước dùng cho các mặt & ổ cắm A30	275.000
	A157N2 Hộp nhựa âm tường dùng cho mặt đôi Kt: 110x106x40mm	16.700		A223S Mặt che phòng thấm nước dùng cho các mặt & ổ cắm chữ nhật	108.900



Khả năng chịu lực



Chịu nhiệt độ cao

Đặc điểm :

- Ống luồn cứng PVC được làm từ nhựa PVC cao cấp, sản xuất theo tiêu chuẩn BSEN 61386-21
- Ống PVC có 3 loại: Medium duty (chịu được lực nén 750N) và Heavy duty (chịu được lực nén 1250N).
- Ống PVC có các tính chất ưu việt sau:
 - + Chịu được lực nén cao: không bị nứt, vỡ khi lắp đặt trong âm tường, âm sàn và dưới đất.
 - + Chịu được va đập mạnh
 - + Độ uốn dẻo cao: dễ dàng uốn cong theo ý muốn, có thể uốn cong đến 90°.
 - + Cách điện tốt: chịu được điện áp đến 2,000V
 - + Khả năng tự chống cháy: không cháy thành ngọn lửa khi đốt cháy trực tiếp, ngọn lửa tự dập tắt trong thời gian nhỏ hơn 30 giây.
 - + Chống ăn mòn và chống tia UV



Ứng dụng :

- Dùng để lắp đặt trong các công trình xây dựng: lắp nổi trên trần, âm trong tường, sàn bê tông hoặc chôn dưới đất.
- Dùng trong các nơi đòi hỏi độ va đập cao, chống cháy, chống ăn mòn và cách điện...





Ống luồn

Ống Luồn 320N

	Mã hàng Model	Chiều dài (mm)	Đường kính ngoài +/- 0.15mm	Độ dày (+/- 0.1mm)	Đóng gói Package	Trọng lượng (kg/bó)	Đơn giá (VNĐ/cây)
	A9016L	2920mm	Ø 16mm	1.3mm	50 ống/bó	13 kg	31.100
	A9020L	2920mm	Ø 20mm	1.4mm	30 ống/bó	10.2 kg	40.100
	A9025L	2920mm	Ø 25mm	1.6mm	25 ống/bó	12.75 kg	61.000
	A9032L	2920mm	Ø 32mm	1.9mm	15 ống/bó	10.95 kg	98.900

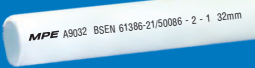

Tiêu chuẩn: BSEN 50086-2-1/BSEN 61386-21

Ống Luồn 750N

	Mã hàng Model	Chiều dài (mm)	Đường kính ngoài +/- 0.15mm	Độ dày (+/- 0.05mm)	Đóng gói Package	Trọng lượng (kg/bó)	Đơn giá (VNĐ/cây)
	A9016	2920mm	Ø 16mm	1.3mm	50 ống/bó	13 kg	34.500
	A9020	2920mm	Ø 20mm	1.5mm	30 ống/bó	11.55 kg	47.700
	A9025	2920mm	Ø 25mm	1.7mm	25 ống/bó	14.12 kg	69.900
	A9032	2920mm	Ø 32mm	1.9mm	15 ống/bó	13.05 kg	111.600

Tiêu chuẩn: BSEN 50086-2-1/BSEN 61386-21

Ống Luồn Heavy 1250N

	Mã hàng Model	Chiều dài (mm)	Đường kính ngoài +/- 0.15mm	Độ dày (+/- 0.05mm)	Đóng gói Package	Trọng lượng (kg/bó)	Đơn giá (VNĐ/cây)
	A9020HV	2920mm	Ø 20mm	1.8mm	30 ống/bó	13.95 kg	62.700
	A9025HV	2920mm	Ø 25mm	1.9mm	25 ống/bó	16.87 kg	89.400
	A9032HV	2920mm	Ø 32mm	2.1mm	15 ống/bó	14.47 kg	166.700

Tiêu chuẩn: BSEN 50086-2-1/BSEN 61386-21





Lò xo uốn ống New

Lò xo uốn ống
dùng cho ống 320N và 750N





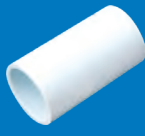
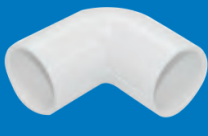
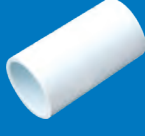













	Mã hàng Model	Đường kính +/- 0.2mm	Chiều dài (mm)	Đơn giá (VNĐ/cây)
	BS-16	12mm	55mm	42.400
	BS-20	15.9mm	55mm	59.100
	BS-25	21.2mm	55mm	89.400
	BS-32	27.8mm	55mm	140.600



Phụ kiện

	Mã số / Diễn giải	Đơn giá(VNĐ)		Mã số / Diễn giải	Đơn giá(VNĐ)
	A258/16 Khớp nối răng 16mm	3.900		A246N/20 - Co chữ T - Co nối 20mm (có nắp)	10.800
	A258/20 Khớp nối răng 20mm	4.200		A246N/25 - Co chữ T - Co nối 25mm (có nắp)	15.000
	A258/25 Khớp nối răng 25mm	5.200		A246/16 - Co chữ T - Co nối 16mm (không nắp)	5.500
	A258/32 Khớp nối răng 32mm	8.600		A246/20 - Co chữ T - Co nối 20mm (không nắp)	6.700
	A244N/20 - Co chữ L - Co nối 20mm (có nắp)	7.400		A246/25 - Co chữ T - Co nối 25mm (không nắp)	9.100
	A244N/25 - Co chữ L - Co nối 25mm (có nắp)	12.700		A246/32 - Co chữ T - Co nối 32mm (không nắp)	12.000
	A244/16 - Co chữ L - Co nối 16mm (không nắp)	2.600		A242/16 Khớp nối trơn 16mm	1.300
	A244/20 - Co chữ L - Co nối 20mm (không nắp)	4.000		A242/20 Khớp nối trơn 20mm	1.500
	A244/25 - Co chữ L - Co nối 25mm (không nắp)	6.000		A242/25 Khớp nối trơn 25mm	2.300
	A244/32 - Co chữ L - Co nối 32mm (không nắp)	8.500		A242/32 Khớp nối trơn 32mm	5.200
	A240L - Nắp hộp nối tròn - Tiêu chuẩn BS4607	2.500		A242/20-16 Nối trơn giảm 20-16mm	2.000





Phụ kiện

	Mã số / Diễn giải	Đơn giá(VNĐ)		Mã số / Diễn giải	Đơn giá(VNĐ)
	A242/25-20 Nối trơn giảm 25-20mm	5.800		A240/20/1 Hộp nối dây 1 đường Ø 20mm	11.100
	A242/32-16 Nối trơn giảm 32-16mm	5.800		A240/20/2 Hộp nối dây 2 đường Ø 20mm	11.100
	A242/32-20 Nối trơn giảm 32-20mm	5.800		A240/20/2A Hộp nối dây 2 đường Ø 20mm	11.100
	A242/32-25 Nối trơn giảm 32-25mm	5.800		A240/20/3 Hộp nối dây 3 đường Ø 20mm	11.100
	A240/16/1 Hộp nối 1 đường thẳng Ø 16mm	10.700		A240/20/4 Hộp nối dây 4 đường Ø 20mm	11.100
	A240/16/2 Hộp nối 2 đường thẳng Ø 16mm	10.700		A240/25/1 Hộp nối 1 đường thẳng Ø 25mm	12.500
	A240/16/2A Hộp nối 2 đường vuông Ø 16mm	10.700		A240/25/2 Hộp nối 2 đường thẳng Ø 25mm	12.500
	A240/16/3 Hộp nối 3 đường Ø 16mm	10.700		A240/25/2A Hộp nối 2 đường vuông Ø 25mm	12.500
	A240/16/4 Hộp nối 4 đường Ø 16mm	10.700		A240/25/3 Hộp nối 3 đường Ø 25mm	12.500

Phụ kiện

	Mã số / Diễn giải	Đơn giá (VNĐ)		Mã số / Diễn giải	Đơn giá (VNĐ)
	A240/25/4 Hộp nối 4 đường Ø 25mm	12.500		A442 Hộp nối (101x101x50)mm	35.000
	A240/32/1 Hộp nối 1 đường thẳng Ø 32mm	17.200		A662 Hộp nối (152x152x50)mm	63.400
	A240/32/2 Hộp nối 2 đường thẳng Ø 32mm	17.200		A882 Hộp nối (190x190x50)mm	112.200
	A240/32/2A Hộp nối 2 đường vuông Ø 32mm	17.200		A280/16 Kẹp đỡ ống 16mm	1.500
	A240/32/3 Hộp nối 3 đường Ø 32mm	17.200		A280/20 Kẹp đỡ ống 20mm	1.700
	A240/32/4 Hộp nối 4 đường Ø 32mm	17.200		A280/25 Kẹp đỡ ống 25mm	2.700
	A332 Hộp nối 76x76x50mm	28.000		A280/32 Kẹp đỡ ống 32mm	4.500

Ống luồn đàn hồi

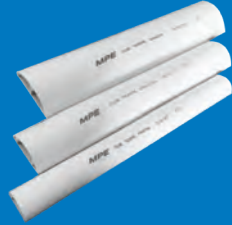

Ống luồn	Mã hàng	Diễn giải	Kích thước cuộn			Trọng lượng (Kg)	Đóng gói (m/cuộn)	Đơn giá (VNĐ/cuộn)
			Đường kính trong (mm)	Đường kính ngoài (mm)	Chiều cao (mm)			
	A9016CM	Ống luồn đàn hồi Ø 16	Ø 240	Ø 280	165mm	1.6Kg	50m/cuộn	229.300
	A9016CT	Ống luồn đàn hồi màu trắng Ø 16						
	A9020CM	Ống luồn đàn hồi Ø 20	Ø 250	Ø 430	190mm	2.3Kg	50m/cuộn	284.700
	A9020CT	Ống luồn đàn hồi màu trắng Ø 20						
	A9025CM	Ống luồn đàn hồi Ø 25	Ø 270	Ø 440	240mm	2.5Kg	40m/cuộn	327.200
	A9025CT	Ống luồn đàn hồi màu trắng Ø 25						
	A9032CM	Ống luồn đàn hồi Ø 32	Ø 280	Ø 350	240mm	2.4Kg	25m/cuộn	402.900
	A9032CT	Ống luồn đàn hồi màu trắng Ø 32						

Nẹp bán nguyệt

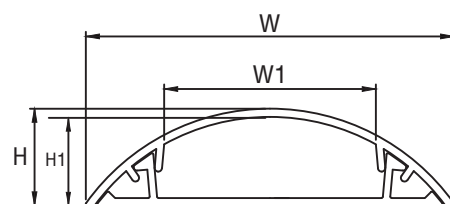
	Mã hàng Model	Kích thước (WxW1xHxH1xL)	Đơn giá (VNĐ)
	NBN40/13	40x16x13x11x1200 mm	-
	NBN60/20	60x27x20x17x1200 mm	-
	NBN80/22	80x46x22x19x1200 mm	-



Kích thước

	MP 20/10	Ống luồn dẹp 20x10mm, dài 2m	15.000		MP 50/35	Ống luồn dẹp 50x35mm, dài 2m	74.600
	MP 25/14	Ống luồn dẹp 25x14mm, dài 2m	21.800		MP 60/40	Ống luồn dẹp 60x40mm, dài 2m	93.300
	MP 30/16	Ống luồn dẹp 30x16mm, dài 2m	28.100		MP 80/50	Ống luồn dẹp 80x50mm, dài 2m	150.700
	MP 40/22	Ống luồn dẹp 40x22mm, dài 2m	45.500		MP 100/40	Ống luồn dẹp 100x40mm, dài 2m	185.300
					MP 100/60	Ống luồn dẹp 100x60mm, dài 2m	236.200

THIẾT BỊ ĐÓNG CẮT, TỬ ĐIỆN



- MCB, MCCB dòng cắt cao 4.5kA, 6kA, 10kA, 35kA, 50kA, 75kA
- RCBO bảo vệ quá tải & chống giật

Thiết bị đóng ngắt, bảo vệ MCB

	Mã hàng Model	Số cực	Dòng định mức In (A)	Icu (kA)	Đơn giá (VNĐ)
 <p>4.5kA - 6kA</p>	MP6-C106	1P	6A	6kA	72.500
	MP6-C110	1P	10A	6kA	72.500
	MP6-C116	1P	16A	6kA	72.500
	MP6-C120	1P	20A	6kA	72.500
	MP6-C125	1P	25A	6kA	72.500
	MP6-C132	1P	32A	6kA	72.500
	MP6-C140	1P	40A	6kA	72.500
	MP4-C150	1P	50A	4.5kA	97.700
	MP4-C163	1P	63A	4.5kA	97.700
	 <p>6kA</p>	MP6-C150	1P	50A	6kA
MP6-C163		1P	63A	6kA	108.900
 <p>4.5kA - 6kA</p>	MP6-C206	2P	6A	6kA	158.200
	MP6-C210	2P	10A	6kA	158.200
	MP6-C216	2P	16A	6kA	158.200
	MP6-C220	2P	20A	6kA	158.200

Thiết bị đóng ngắt, bảo vệ MCB

	Mã hàng Model	Số cực	Dòng định mức In (A)	Icu (kA)	Đơn giá (VNĐ)
 <p>4.5kA - 6kA</p>	MP6-C225	2P	25A	6kA	158.200
	MP6-C232	2P	32A	6kA	158.200
	MP6-C240	2P	40A	6kA	158.200
	MP4-C250	2P	50A	4.5kA	208.100
	MP4-C263	2P	63A	4.5kA	208.100
 <p>6kA</p>	MP6-C250	2P	50A	6kA	234.700
	MP6-C263	2P	63A	6kA	234.700
 <p>10kA</p>	MP10-C250	2P	50A	10kA	417.500
	MP10-C263	2P	63A	10kA	417.500
	MP10-C280	2P	80A	10kA	592.900
	MP10-C2100	2P	100A	10kA	592.900
 <p>4.5kA - 6kA</p>	MP6-C310	3P	10A	6kA	248.400
	MP6-C316	3P	16A	6kA	248.400
	MP6-C320	3P	20A	6kA	248.400
	MP6-C325	3P	25A	6kA	248.400

Thiết bị đóng ngắt, bảo vệ MCB

	Mã hàng Model	Số cực	Dòng định mức In (A)	Icu (kA)	Đơn giá (VNĐ)
 <p>4.5kA - 6kA</p>	MP6-C332	3P	32A	6kA	248.400
	MP6-C340	3P	40A	6kA	248.400
	MP4-C350	3P	50A	4,5kA	334.000
	MP4-C363	3P	63A	4,5kA	334.000
 <p>6kA</p>	MP6-C350	3P	50A	6kA	369.100
	MP6-C363	3P	63A	6kA	369.100
 <p>10kA</p>	MP10-C380	3P	80A	10kA	907.500
	MP10-C3100	3P	100A	10kA	907.500
 <p>6kA</p>	MP6-C410	4P	10A	6kA	346.400
	MP6-C416	4P	16A	6kA	346.400
 <p>6kA</p>	MP6-C420	4P	20A	6kA	346.400
	MP6-C425	4P	25A	6kA	346.400
	MP6-C432	4P	32A	6kA	346.400
	MP6-C440	4P	40A	6kA	346.400
	MP6-C450	4P	50A	6kA	508.200
	MP6-C463	4P	63A	6kA	508.200

Thiết bị đóng ngắt, bảo vệ dòng rò & quá tải

RCCB



Mã hàng Model	Số cực	Dòng định mức In (A)	Dòng rò I _{Δn} (mA)	Đơn giá (VNĐ)
MEL-30/225	2P	25A	30mA	492.000
MEL-30/232	2P	32A	30mA	529.000
MEL-30/240	2P	40A	30mA	529.000
MEL-30/263	2P	63A	30mA	748.400
MEL-30/425	4P	25A	30mA	762.300
MEL-30/432	4P	32A	30mA	813.100
MEL-30/440	4P	40A	30mA	813.100
MEL-30/463	4P	63A	30mA	1.083.400

RCBO



Mã hàng Model	Số cực	Dòng định mức In (A)	Dòng rò I _{Δn} (mA)	I _{cu} (kA)	Đơn giá (VNĐ)
RCBO-15/216	2P	16A	15mA	6kA	518.100
RCBO-30/216	2P	16A	30mA	6kA	518.100
RCBO-30/220	2P	20A	30mA	6kA	518.100
RCBO-30/225	2P	25A	30mA	6kA	518.100
RCBO-30/232	2P	32A	30mA	6kA	518.100
RCBO-30/240	2P	40A	30mA	6kA	562.100
RCBO-30/263	2P	63A	30mA	6kA	795.300

Cầu dao an toàn

SB



Mã số / Diễn giải	Đơn giá (VNĐ)
SB-10 Cầu dao an toàn 10A 10A Safety Breaker	59.400
SB-15 Cầu dao an toàn 15A 15A Safety Breaker	59.400
SB-20 Cầu dao an toàn 20A 20A Safety Breaker	59.400
SB-30 Cầu dao an toàn 30A 30A Safety Breaker	59.400
SB-40 Cầu dao an toàn 40A 40A Safety Breaker	59.400

Kích Thước MCB - RCBO

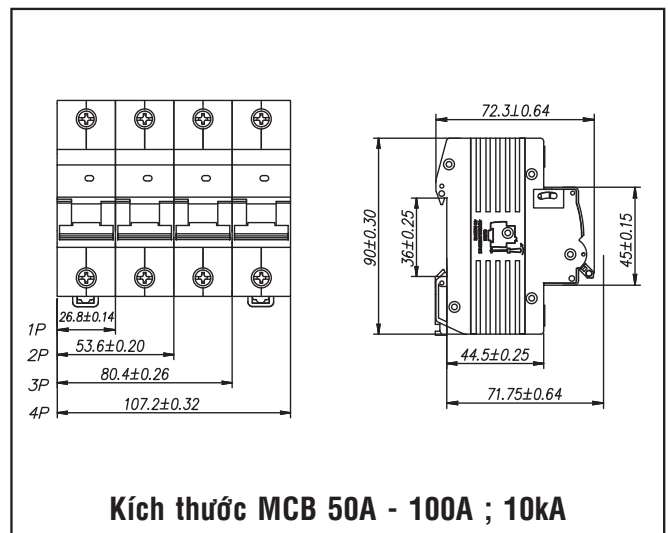
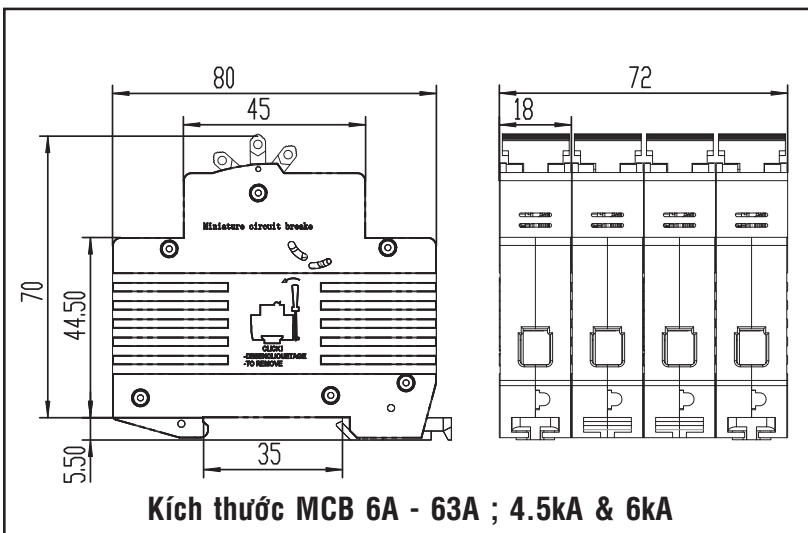
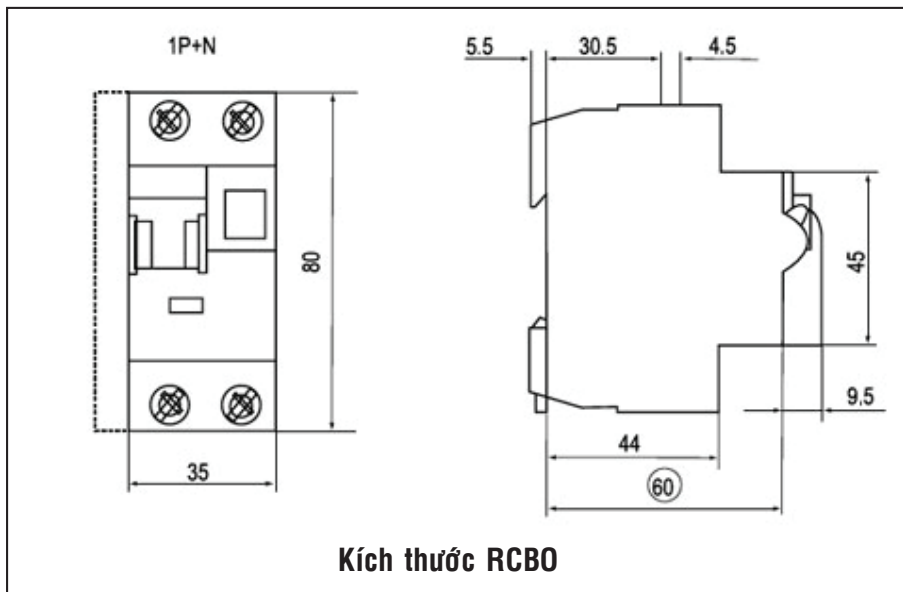



Thanh ray lắp CB
di chuyển linh hoạt

Thanh dẫn điện bằng đồng



Tủ điện âm tường MPE - Nét độc đáo trong thiết kế

- Sản phẩm có thiết kế tinh tế, hiện đại
- Thanh ray lắp CB có thể điều chỉnh hướng lắp đặt
- Thanh dẫn điện bằng đồng được cách điện bằng đế nhựa
- Thân tủ bằng thép và phủ sơn tĩnh điện, chống va đập cao
- Không gian bên trong tủ rộng rãi, dễ dàng cho việc đấu nối
- Kích thước, mẫu mã đa dạng

ỨNG DỤNG:

- Sử dụng cho văn phòng, căn hộ, nhà phố,...

DIALux

German Technology



Tủ điện seri TS

Tủ Điện Seri TS	Mã hàng Model	Số cực	Kích thước (AxBxCxDxH1xH2)mm	Đơn giá (VNĐ)
	Tủ TS-4	2-4	148x160x128x148x90x70	162.900
	Tủ TS-6	5-6	200x216x180x190x90x70	216.000
	New Tủ TS-10	7-10	290x217x267x185x90x70	336.000
	Tủ TS-12	10-12	311x248x286x226x90x70	346.500
	Tủ TS-14	11-14	349x248x326x228x90x70	450.500
	Tủ TS-20	15-20	468x248x434x228x96x76	680.400
	Tủ TS-24	21-24	311x404x290x385x96x76	970.200
	Tủ TS-32	25-32	396x496x372x475x96x76	1.192.000
	Tủ TS-40	33-40	468x496x443x475x96x76	1.375.700
	Tủ TS-48	41-48	395x745x371x724x96x76	2.574.000
	Tủ TS-60	49-60	468x745x444x724x96x76	3.289.000

Kích Thước Tủ Điện

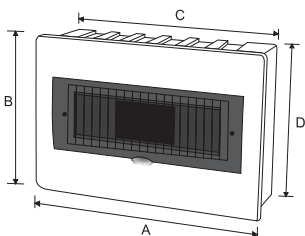

Phần thanh ray có thể thay đổi hướng lắp đặt



Thanh dẫn điện bằng đồng

Tủ điện seri TN + seri WP (chống thấm nước)

Tủ Điện Seri TN - IP30



Mã hàng Model	Số cực	Kích thước (LxHxW)mm	Đơn giá (VNĐ)
Tủ TN-2	1-2	66x125x85 mm	60.500
Tủ TN-4	3-4	93x124x85 mm	78.100

Tủ Điện chống thấm Seri WP - IP65



Mã hàng Model	Số cực	Kích thước (LxHxW)mm	Đơn giá (VNĐ)
Tủ WP-4	2-4	107x212x92 mm	750.800
Tủ WP-6	5-6	165x200x100 mm	935.600
Tủ WP-9	7-9	219x200x100 mm	1.150.400
Tủ WP-12	10-12	273x230x110 mm	1.556.900
Tủ WP-18	13-18	381x230x110 mm	2.106.700
Tủ WP-24	19-24	273x380x110 mm	2.743.200
Tủ WP-36	25-36	381x380x110 mm	3.768.800

Tủ điện seri T

Tủ Điện Seri T	Mã hàng Model	Số cực	Kích thước (AxBxCxDxH1xH2)mm	Đơn giá (VNĐ)
	Tủ T4	2-4	148x160x128x135x89x70 mm	170.500
	Tủ T6	5-6	215x199x188x170x89x70 mm	226.600
	Tủ T10	7-10	287x213x258x185x89x70 mm	363.000
	Tủ T14	11-14	362x248x330x216x89x70 mm	471.900
	Tủ T20	15-20	470x248x440x216x95x76 mm	712.800
	Tủ T24	21-24	323x382x300x355x95x76 mm	1.016.400
	Tủ T32	25-32	398x500x365x460x105x76 mm	1.248.500
	Tủ T40	33-40	470x500x440x460x105x76 mm	1.441.000

Kích Thước Tủ Điện

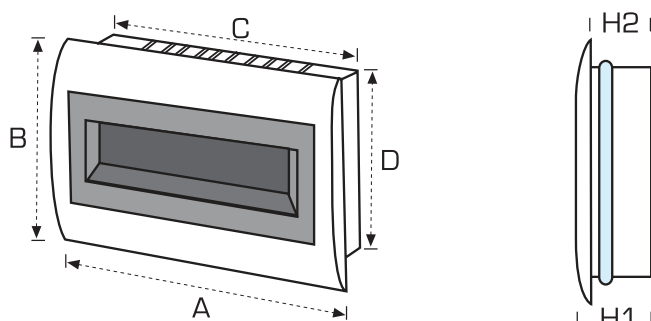



THIẾT BỊ CÔNG NGHIỆP

 Thay đổi linh kiện linh hoạt đáp ứng nhu cầu sử dụng, dễ lắp đặt, an toàn cao

 Sử dụng để sắt



-  Làm bằng nhựa cao cấp chịu nhiệt và cách điện cao
-  Thân nhựa kín nước hoàn toàn
-  Dễ lắp đặt, độ an toàn cao



Phích cắm công nghiệp

**MPN-013
MPN-023**



Vị trí cực nối đất		6h	
Dòng điện định mức (A)		16	32
Số cực		3	
Kích thước (mm)	a	118	146
	b	82	100
	c	47	63
	d	6-15	10-20
	sw	38	50
Tiết diện định mức dây cáp (mm ²)		1-2.5	2.5-6

Current(A): 16A, 32A
Voltage(V): 240~2P+E
Protection degree: IP44

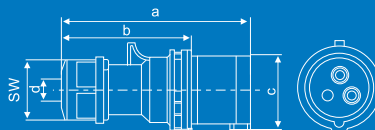

Mã hàng Model

MPN-013
16A, 240V
2P+E-IP44

Đơn giá (VNĐ)
75.100

MPN-023
32A, 240V
2P+E-IP44

Đơn giá (VNĐ)
132.800

**MPN-0132
MPN-0232**



Vị trí cực nối đất		6h	
Dòng điện định mức (A)		16	32
Số cực		3	
Kích thước (mm)	a	118	146
	b	82	100
	d	6-15	10-20
	sw	38	50
	Tiết diện định mức dây cáp (mm ²)		1-2.5

Current(A): 16A, 32A
Voltage(V): 220-240V~2P+E
Protection degree: IP67

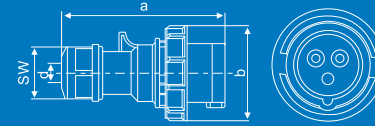

Mã hàng Model

MPN-0132
16A, 240V
2P+E-IP67

Đơn giá (VNĐ)
244.900

MPN-0232
32A, 240V
2P+E-IP67

Đơn giá (VNĐ)
300.300

**MPN-014
MPN-024**



Vị trí cực nối đất		6h	
Dòng điện định mức (A)		16	32
Số cực		4	
Kích thước (mm)	a	124	146
	b	88	100
	c	53	63
	d	6-15	10-20
	sw	38	50
Tiết diện định mức dây cáp (mm ²)		1-2.5	2.5-6

Current(A): 16A, 32A
Voltage(V): 380-415V~3P+E
Protection degree: IP44

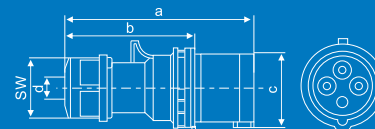

Mã hàng Model

MPN-014
16A, 380-415V
3P+E-IP44

Đơn giá (VNĐ)
104.000

MPN-024
32A, 380-415V
3P+E-IP44

Đơn giá (VNĐ)
137.400

**MPN-015
MPN-025**



Vị trí cực nối đất		6h	
Dòng điện định mức (A)		16	32
Số cực		5	
Kích thước (mm)	a	131	152
	b	95	106
	c	61	70
	d	8-16	10-20
	sw	42	50
Tiết diện định mức dây cáp (mm ²)		1-2.5	2.5-6

Current(A): 16A, 32A
Voltage(V): 220-380V~ 3P+N+E
240-415V~
Protection degree: IP44

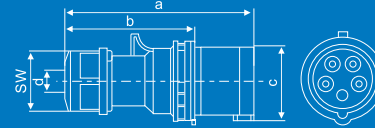

Mã hàng Model

MPN-015
16A, 380-415V
3P+N+E-IP44

Đơn giá (VNĐ)
116.700

MPN-025
32A, 380-415V
3P+N+E-IP44

Đơn giá (VNĐ)
172.100

**MPN-0142
MPN-0242**



Vị trí cực nối đất		6h	
Dòng điện định mức (A)		16	32
Số cực		4	
Kích thước (mm)	a	124	146
	b	79	93
	d	6-15	10-20
	sw	38	50
	Tiết diện định mức dây cáp (mm ²)		1-2.5

Current(A): 16A, 32A
Voltage(V): 380-415V~3P+E
Protection degree: IP67

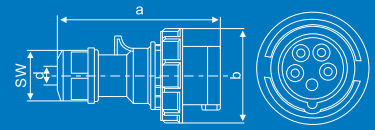

Mã hàng Model

MPN-0142
16A, 380-415V
3P+E-IP67

Đơn giá (VNĐ)
258.700

MPN-0242
32A, 380-415V
3P+E-IP67

Đơn giá (VNĐ)
317.600

**MPN-0152
MPN-0252**



Vị trí cực nối đất		6h	
Dòng điện định mức (A)		16	32
Số cực		5	
Kích thước (mm)	a	131	152
	b	87	100
	d	8-16	10-20
	sw	42	50
	Tiết diện định mức dây cáp (mm ²)		1-2.5

Current(A): 16A, 32A
Voltage(V): 220-380V~ 3P+N+E
240-415V~
Protection degree: IP67

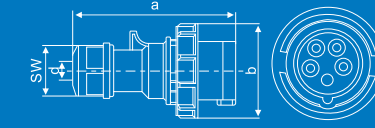

Mã hàng Model

MPN-0152
16A, 380-415V
3P+N+E-IP67

Đơn giá (VNĐ)
277.200

MPN-0252
32A, 380-415V
3P+N+E-IP67

Đơn giá (VNĐ)
337.300

**MPN-0342
MPN-044K**



Vị trí cực nối đất		6h	
Dòng điện định mức (A)		63	125
Số cực		4	
Kích thước (mm)	a	240	295
	b	115	126
	c	30	44.5
Tiết diện định mức dây cáp (mm ²)		6-16	16-50

Current(A): 63A, 125A
Voltage(V): 380-415V~3P+E
Protection degree: IP67

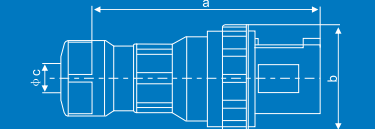

Mã hàng Model

MPN-0342
63A, 380-415V
3P+E-IP67

Đơn giá (VNĐ)
702.200

MPN-044K
125A, 380-415V
3P+E-IP67

Đơn giá (VNĐ)
1.790.300

Phích cắm công nghiệp & ổ cắm công nghiệp lắp âm

**MPN-0352
MPN-045K**



Vị trí cực nối đất	6h	
Dòng điện định mức (A)	63	125
Số cực	5	
Kích thước (mm)	a	240
	b	115
	c	30
Tiết diện định mức dây cáp (mm ²)	6-16	16-50

Current(A): 63A, 125A
Voltage(V): 220-380V~
240-415V~ 3P+N+E
Protection degree: IP67

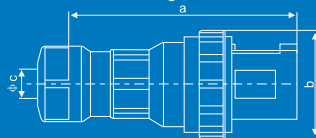

Mã hàng Model

Đơn giá (VNĐ)

MPN-0352
63A, 380-415V
3P+N+E-IP67

669.900

MPN-045K
125A, 380-415V
3P+N+E-IP67

2.021.300

MPN-623



Vị trí cực nối đất	6h	
Dòng điện định mức (A)	32	
Số cực	3	
Kích thước (mm)	a	75
	b	75
	c	61
	d	61
	e	30
	f	50
	g	5
	h	55
Tiết diện định mức dây cáp (mm ²)	2.5-6	

Current(A): 32A
Voltage(V): 220-240V~2P+E
Protection degree: IP44

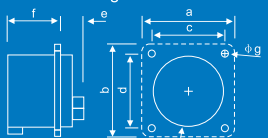

Mã hàng Model

Đơn giá (VNĐ)

MPN-623
32A, 240V
2P+E-IP44

169.800

**MPN-313
MPN-323**



Vị trí cực nối đất	6h	
Dòng điện định mức (A)	16	32
Số cực	pole	3
Kích thước (mm)	axb	76
	axd	61
	e	16
	f	60
	g	5.5
	h	46
	i	85
		76
		61
Tiết diện định mức dây cáp (mm ²)	1-2.5	2.5-6

Current(A): 16A, 32A
Voltage(V): 220-240V~2P+E
Protection degree: IP44

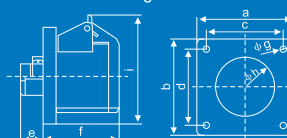

Mã hàng Model

Đơn giá (VNĐ)

MPN-313
16A, 240V
2P+E-IP44

134.200

MPN-323
32A, 240V
2P+E-IP44

182.000

**MPN-3132
MPN-3232**



Vị trí cực nối đất	6h	
Dòng điện định mức (A)	16	32
Số cực	3	5
Kích thước (mm)	a	75
	b	75
	c	61
	d	61
	e	18
	f	63
	g	43
	h	43
	i	5
		75
Tiết diện định mức dây cáp (mm ²)	1-2.5	2.5-6

Current(A): 16A, 32A
Voltage(V): 220-240V~2P+E
Protection degree: IP67

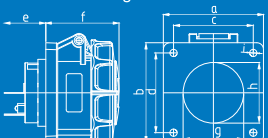

Mã hàng Model

Đơn giá (VNĐ)

MPN-3132
16A, 240V
2P+E-IP67

300.300

MPN-3232
32A, 240V
2P+E-IP67

378.800

**MPN-314
MPN-324**



Vị trí cực nối đất	6h	
Dòng điện định mức (A)	16	32
Số cực	pole	4
Kích thước (mm)	axb	76
	axd	61
	e	17
	f	60
	g	5.5
	h	53
	i	88
		76
		61
Tiết diện định mức dây cáp (mm ²)	1-2.5	2.5-6

Current(A): 16A, 32A
Voltage(V): 380-415V~3P+E
Protection degree: IP44

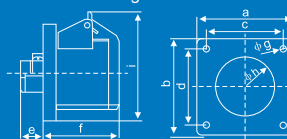

Mã hàng Model

Đơn giá (VNĐ)

MPN-314
16A, 380-415V
3P+E-IP44

145.500

MPN-324
32A, 380-415V
3P+E-IP44

187.100

**MPN-315
MPN-325**



Vị trí cực nối đất	6h	
Dòng điện định mức (A)	16	32
Số cực	pole	5
Kích thước (mm)	axb	76
	axd	61
	e	18
	f	58
	g	5.5
	h	60
	i	91
		76
		61
Tiết diện định mức dây cáp (mm ²)	1-2.5	2.5-6

Current(A): 16A, 32A
Voltage(V): 220-380V~
240-415V~ 3P+N+E
Protection degree: IP44

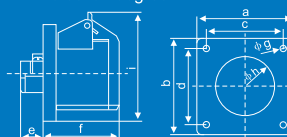

Mã hàng Model

Đơn giá (VNĐ)

MPN-315
16A, 380-415V
3P+N+E-IP44

164.000

MPN-325
32A, 380-415V
3P+N+E-IP44

215.500

**MPN-3142
MPN-3242**



Vị trí cực nối đất	6h	
Dòng điện định mức (A)	16	32
Số cực	4	
Kích thước (mm)	a	75
	b	75
	c	61
	d	61
	e	18
	f	63
	g	48
	h	48
	i	5
		75
Tiết diện định mức dây cáp (mm ²)	1-2.5	2.5-6

Current(A): 16A, 32A
Voltage(V): 380-415V~3P+E
Protection degree: IP67

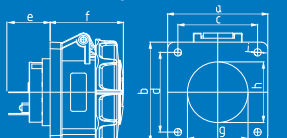

Mã hàng Model

Đơn giá (VNĐ)

MPN-3142
16A, 380-415V
3P+E-IP67

345.300

MPN-3242
32A, 380-415V
3P+E-IP67

396.200

Ổ cắm công nghiệp lắp âm tủ điện & Ổ cắm công nghiệp lắp âm mặt nghiêng

MPN-3152
MPN-3252



Vị trí cực nối đất	6h	
Dòng điện định mức (A)	16	32
Số cực	5	5
Kích thước (mm)	a b c d e f g h i	75 75 61 61 18 24 63 76 53 60 53 60 5 5
Tiết diện định mức dây cáp (mm ²)	1-2.5	2.5-6

Current(A): 16A, 32A
Voltage(V): 220-380V~
240-415V~ 3P+N+E
Protection degree: IP67

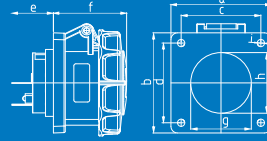

Mã hàng Model

Đơn giá (VNĐ)

MPN-3152
16A, 380-415V
3P+N+E-IP67

368.400

MPN-3252
32A, 380-415V
3P+N+E-IP67

415.800

MPN-3342
MPN-3442



Vị trí cực nối đất	6h	
Dòng điện định mức (A)	63	125
Số cực	4	4
Kích thước (mm)	a b c d e f g h i	100 100 80 80 35 44 96 106 73 84 73 84 7 7
Tiết diện định mức dây cáp (mm ²)	6-25	16-50

Current(A): 63A, 125A
Voltage(V): 380-415V~3P+E
Protection degree: IP67

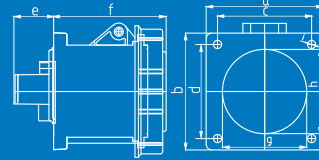

Mã hàng Model

Đơn giá (VNĐ)

MPN-3342
63A, 380-415V
3P+E-IP67

691.800

MPN-3442
125A, 380-415V
3P+E-IP67

1.851.900

MPN-3352
MPN-3452



Vị trí cực nối đất	6h	
Dòng điện định mức (A)	63	125
Số cực	pole	5
Kích thước (mm)	a b c d e f g h	100 100 80 80 39 45 94.5 104 114 127 80 90
Tiết diện định mức dây cáp (mm ²)	6-16	16-50

Current(A): 63A, 125A
Voltage(V): 220-380V~
240-415V~ 3P+N+E
Protection degree: IP67

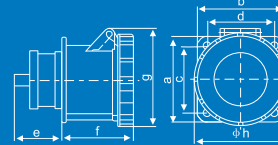

Mã hàng Model

Đơn giá (VNĐ)

MPN-3352
63A, 380-415V
3P+N+E-IP67

779.600

MPN-3452
125A, 380-415V
3P+N+E-IP67

1.963.500

MPN-413
MPN-423



Loại Nghiêng

Vị trí cực nối đất	6h	
Dòng điện định mức (A)	16	32
Số cực	3	
Kích thước (mm)	a b c d e f g h i	85 85 70 70 33 47 52 56 51 64 54 75 5.5 5.5
Tiết diện định mức dây cáp (mm ²)	1-2.5	2.5-6

Current(A): 16A, 32A
Voltage(V): 220-240V~2P+E
Protection degree: IP44

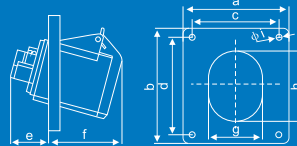

Mã hàng Model

Đơn giá (VNĐ)

MPN-413
16A, 240V
2P+E-IP44

145.500

MPN-423
32A, 240V
2P+E-IP44

226.400

MPN-4132
MPN-4232



Loại Nghiêng

Vị trí cực nối đất	6h	
Dòng điện định mức (A)	16	32
Số cực	3	
Kích thước (mm)	a b c d e f g h i	85 85 70 70 33 47 52 56 51 64 54 75 5.5 5.5
Tiết diện định mức dây cáp (mm ²)	1-2.5	2.5-6

Current(A): 16A, 32A
Voltage(V): 220-240V~2P+E
Protection degree: IP67

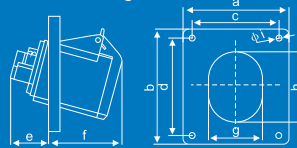

Mã hàng Model

Đơn giá (VNĐ)

MPN-4132
16A, 240V
2P+E-IP67

229.800

MPN-4232
32A, 240V
2P+E-IP67

404.300

MPN-414
MPN-424



Loại Nghiêng

Vị trí cực nối đất	6h	
Dòng điện định mức (A)	16	32
Số cực	4	
Kích thước (mm)	a b c d e f g h i	85 85 70 70 33 47 52 56 57 64 58 76 5.5 5.5
Tiết diện định mức dây cáp (mm ²)	1-2.5	2.5-6

Current(A): 16A, 32A
Voltage(V): 380-415V~3P+E
Protection degree: IP44

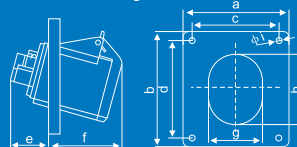

Mã hàng Model

Đơn giá (VNĐ)

MPN-414
16A, 380-415V
3P+E-IP44

170.900

MPN-424
32A, 380-415V
3P+E-IP44

249.500

MPN-415
MPN-425



Loại Nghiêng

Vị trí cực nối đất	6h	
Dòng điện định mức (A)	16	32
Số cực	5	
Kích thước (mm)	a b c d e f g h i	85 85 70 70 35 47 52 62 64 69 68 79 5.5 5.5
Tiết diện định mức dây cáp (mm ²)	1-2.5	2.5-6

Current(A): 16A, 32A
Voltage(V): 220-380V~
240-415V~ 3P+N+E
Protection degree: IP44

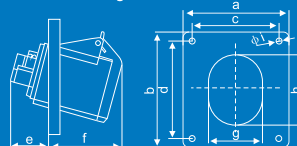

Mã hàng Model

Đơn giá (VNĐ)

MPN-415
16A, 380-415V
3P+N+E-IP44

190.600

MPN-425
32A, 380-415V
3P+N+E-IP44

272.600

Ổ cắm công nghiệp lắp âm mặt nghiêng & Ổ cắm công nghiệp di động có kẹp giữ dây

MPN-4142
MPN-4242



Loại Nghiêng

Vị trí cực nối đất		6h	
Dòng điện định mức (A)		16	32
Số cực		4	4
Kích thước (mm)			
a	85	85	
b	85	85	
c	70	70	
d	70	70	
e	33	50	
f	60	60	
g	56	64	
h	65	76	
i	5.5	5.5	
Tiết diện định mức dây cáp (mm2)		1-2.5	2.5-6

Current(A): 16A, 32A
Voltage(V): 380-415V~3P+E
Protection degree: IP67

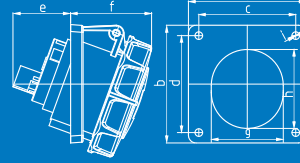

Mã hàng Model **Đơn giá (VNĐ)**

MPN-4142
16A, 380-415V
3P+E-IP67 **244.900**

MPN-4242
32A, 380-415V
3P+E-IP67 **434.300**

MPN-4152
MPN-4252



Loại Nghiêng

Vị trí cực nối đất		6h	
Dòng điện định mức (A)		16	32
Số cực		5	5
Kích thước (mm)			
a	85	85	
b	85	85	
c	70	70	
d	70	70	
e	33	50	
f	52	62	
g	64	70	
h	68	80	
i	5.5	5.5	
Tiết diện định mức dây cáp (mm2)		1-2.5	2.5-6

Current(A): 16A, 32A
Voltage(V): 220-380V~ ~3P+N+E
Protection degree: IP67

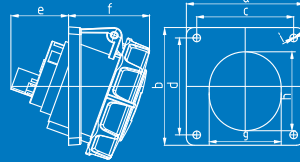

Mã hàng Model **Đơn giá (VNĐ)**

MPN-4152
16A, 380-415V
3P+N+E-IP67 **254.100**

MPN-4252
32A, 380-415V
3P+N+E-IP67 **467.800**

MPN-4342
MPN-4442



Loại Nghiêng

Vị trí cực nối đất		6h	
Dòng điện định mức (A)		63	125
Số cực		4	4
Kích thước (mm)			
a	101	120	
b	113	131	
c	80	100	
d	89	108	
e	64	87	
f	83	82	
g	79	92	
h	92	104	
i	7	7.5	
Tiết diện định mức dây cáp (mm2)		6-25	16-50

Current(A): 63A, 125A
Voltage(V): 380-415V~3P+E
Protection degree: IP67

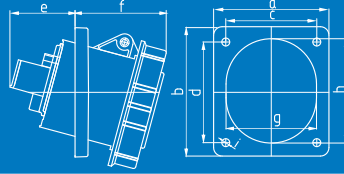

Mã hàng Model **Đơn giá (VNĐ)**

MPN-4342
63A, 380-415V
3P+E-IP67 **693.000**

MPN-4442
125A, 380-415V
3P+E-IP67 **1.848.000**

MPN-4352
MPN-4452



Loại Nghiêng

Vị trí cực nối đất		6h	
Dòng điện định mức (A)		63	125
Số cực		5	5
Kích thước (mm)			
a	101	120	
b	113	131	
c	80	100	
d	89	108	
e	64	87	
f	83	82	
g	79	92	
h	92	104	
i	7	7.5	
Tiết diện định mức dây cáp (mm2)		6-25	16-50

Current(A): 63A, 125A
Voltage(V): 220-380V~ ~3P+N+E
Protection degree: IP67

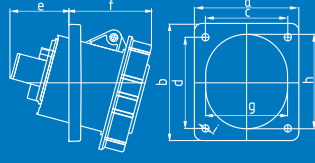

Mã hàng Model **Đơn giá (VNĐ)**

MPN-4352
63A, 380-415V
3P+N+E-IP67 **739.200**

MPN-4452
125A, 380-415V
3P+N+E-IP67 **2.044.400**

MPN-1013
MPN-1023



New

Loại Nghiêng

MPN-1013	MPN-1023
Code: 1 plug 16A	Code: 1 plug 32A
Input: 220V 2P+E 3 Connector	Input: 220V 2P+E 3 Connector
Output: 16A 220V 2P+E	Output: 32A 220V 2P+E
Protection degree: IP44	Protection degree: IP44
Color: Blue	Color: Blue



Mã hàng Model **Đơn giá (VNĐ)**

MPN-1013
16A, 220V
2P+E-IP44, 6h **606.400**

MPN-1023
32A, 220V
2P+E-IP44, 6h **902.600**

MPN-213
MPN-223



Loại Nghiêng

Vị trí cực nối đất		6h	
Dòng điện định mức (A)		16	32
Số cực		3	
Kích thước (mm)			
a	129	159	
b	76	92	
c	6-15	10-20	
sw	38	50	
Tiết diện định mức dây cáp (mm2)		1-2.5	2.5-6

Current(A): 16A, 32A
Voltage(V): 220-240V~2P+E
Protection degree: IP44

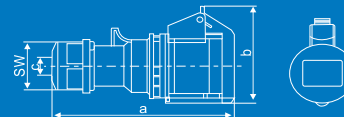

Mã hàng Model **Đơn giá (VNĐ)**

MPN-213
16A, 240V
2P+E-IP44 **106.300**

MPN-223
32A, 240V
2P+E-IP44 **164.000**

MPN-2132
MPN-2232



Loại Nghiêng

Vị trí cực nối đất		6h	
Dòng điện định mức (A)		16	32
Số cực		3	
Kích thước (mm)			
a	133	162	
b	78	96	
c	6-15	10-20	
sw	38	50	
Tiết diện định mức dây cáp (mm2)		1-2.5	2.5-6

Current(A): 16A, 32A
Voltage(V): 220-240V~2P+E
Protection degree: IP67

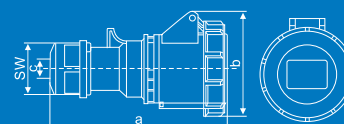

Mã hàng Model **Đơn giá (VNĐ)**

MPN-2132
16A, 240V
2P+E-IP67 **274.900**

MPN-2232
32A, 240V
2P+E-IP67 **404.300**

Ổ cắm công nghiệp di động có kẹp giữ dây & Ổ cắm công nghiệp lắp nổi

**MPN-214
MPN-224**



Vị trí cực nối đất		6h	
Dòng điện định mức (A)		16	32
Số cực		4	
Kích thước (mm)	a	129	159
	b	76	92
	c	6-15	10-20
	sw	38	50
Tiết diện định mức dây cáp (mm ²)		1-2.5	2.5-6

Current(A): 16A, 32A
Voltage(V): 220-240V~3P+E
Protection degree: IP44

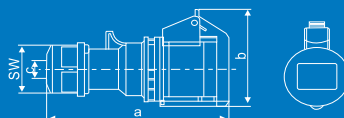

**Mã hàng
Model**

**Đơn giá
(VNĐ)**

MPN-214
16A, 380-415V
3P+E-IP44

132.800

MPN-224
32A, 380-415V
3P+E-IP44

190.600

**MPN-215
MPN-225**



Vị trí cực nối đất		6h	
Dòng điện định mức (A)		16	32
Số cực		5	
Kích thước (mm)	a	142	165
	b	89	98
	c	8-16	10-20
	sw	42	50
Tiết diện định mức dây cáp (mm ²)		1-2.5	2.5-6

Current(A): 16A, 32A
Voltage(V): 220-380V~ 3P+N+E
240-415V~
Protection degree: IP44

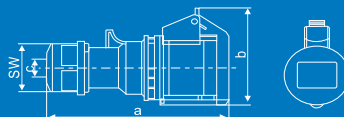

**Mã hàng
Model**

**Đơn giá
(VNĐ)**

MPN-215
16A, 380-415V
3P+N+E-IP44

165.200

MPN-225
32A, 380-415V
3P+N+E-IP44

241.400

**MPN-2142
MPN-2242**



Vị trí cực nối đất		6h	
Dòng điện định mức (A)		16	32
Số cực		4	
Kích thước (mm)	a	139	162
	b	84	96
	c	6-15	10-20
	sw	38	50
Tiết diện định mức dây cáp (mm ²)		1-2.5	2.5-6

Current(A): 16A, 32A
Voltage(V): 380-415V~3P+E
Protection degree: IP67

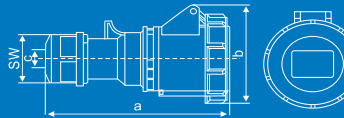

**Mã hàng
Model**

**Đơn giá
(VNĐ)**

MPN-2142
16A, 380-415V
3P+E-IP67

304.900

MPN-2242
32A, 380-415V
3P+E-IP67

421.600

**MPN-2152
MPN-2252**



Vị trí cực nối đất		6h	
Dòng điện định mức (A)		16	32
Số cực		5	
Kích thước (mm)	a	145	168
	b	92	102
	c	8-16	12-22
	sw	42	50
Tiết diện định mức dây cáp (mm ²)		1-2.5	2.5-6

Current(A): 16A, 32A
Voltage(V): 220-380V~ 3P+N+E
240-415V~
Protection degree: IP67

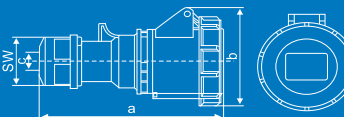

**Mã hàng
Model**

**Đơn giá
(VNĐ)**

MPN-2152
16A, 380-415V
3P+N+E-IP67

386.900

MPN-2252
32A, 380-415V
3P+N+E-IP67

444.700

**MPN-2342
MPN-2442**



Vị trí cực nối đất		6h	
Dòng điện định mức (A)		63	125
Số cực		4	
Kích thước (mm)	a	261	305
	b	114	115
	c	30	44.5
	d	112	130
Tiết diện định mức dây cáp (mm ²)		6-16	16-50

Current(A): 63A, 125A
Voltage(V): 380-415V~3P+E
Protection degree: IP67

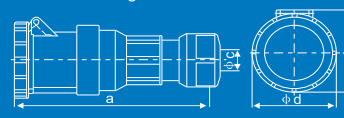

**Mã hàng
Model**

**Đơn giá
(VNĐ)**

MPN-2342
63A, 380-415V
3P+E-IP67

895.100

MPN-2442
125A, 380-415V
3P+E-IP67

2.148.300

**MPN-2352
MPN-2452**



Vị trí cực nối đất		6h	
Dòng điện định mức (A)		63	125
Số cực		5	
Kích thước (mm)	a	261	305
	b	114	115
	c	30	44.5
	d	112	130
Tiết diện định mức dây cáp (mm ²)		6-16	16-50

Current(A): 63A, 125A
Voltage(V): 220-380V~ 3P+N+E
240-415V~
Protection degree: IP67

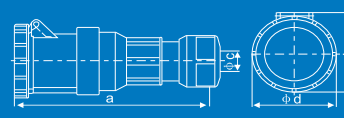

**Mã hàng
Model**

**Đơn giá
(VNĐ)**

MPN-2352
63A, 380-415V
3P+N+E-IP67

966.700

MPN-2452
125A, 380-415V
3P+N+E-IP67

2.298.500

**MPN-113
MPN-123**



Vị trí cực nối đất		6h	
Dòng điện định mức (A)		16	32
Số cực		3	
Kích thước (mm)	a	137	153
	b	87	101
Tiết diện định mức dây cáp (mm ²)		1-2.5	2.5-6

Current(A): 16A, 32A
Voltage(V): 220-240V~2P+E
Protection degree: IP44

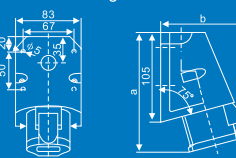

**Mã hàng
Model**

**Đơn giá
(VNĐ)**

MPN-113
16A, 240V
2P+E-IP44

144.400

MPN-123
32A, 240V
2P+E-IP44

204.400

Ổ cắm công nghiệp lắp nổi

**MPN-1132
MPN-1232**



Vị trí cực nối đất	6h	
Dòng điện định mức (A)	16	32
Số cực	3	
Kích thước (mm)	a	151
	b	96
		165
		107
Tiết diện định mức dây cáp (mm ²)	1-2.5	2.5-6

Current(A): 16A, 32A
Voltage(V): 220-240V~2P+E
Protection degree: IP67

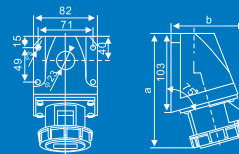

Mã hàng Model	Đơn giá (VNĐ)
MPN-1132 16A, 240V 2P+E-IP67	422.700
MPN-1232 32A, 240V 2P+E-IP67	542.900

**MPN-114
MPN-124**



Vị trí cực nối đất	6h	
Dòng điện định mức (A)	16	32
Số cực	4	
Kích thước (mm)	a	139
	b	95
		153
		101
Tiết diện định mức dây cáp (mm ²)	1-2.5	2.5-6

Current(A): 16A, 32A
Voltage(V): 380-415V~3P+E
Protection degree: IP44

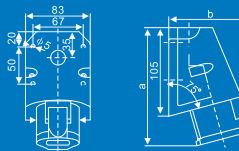

Mã hàng Model	Đơn giá (VNĐ)
MPN-114 16A, 380-415V 3P+E-IP44	175.600
MPN-124 32A, 380-415V 3P+E-IP44	213.700

**MPN-115
MPN-125**



Vị trí cực nối đất	6h	
Dòng điện định mức (A)	16	32
Số cực	5	
Kích thước (mm)	a	138
	b	99
		154
		104
Tiết diện định mức dây cáp (mm ²)	1-2.5	2.5-6

Current(A): 16A, 32A
Voltage(V): 220-380V~
240-415V~ 3P+N+E
Protection degree: IP44

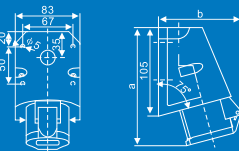

Mã hàng Model	Đơn giá (VNĐ)
MPN-115 16A, 380-415V 3P+N+E-IP44	186.000
MPN-125 32A, 380-415V 3P+N+E-IP44	228.700

**MPN-1142
MPN-1242**



Vị trí cực nối đất	6h	
Dòng điện định mức (A)	16	32
Số cực	4	
Kích thước (mm)	a	155
	b	98
		165
		107
Tiết diện định mức dây cáp (mm ²)	1-2.5	2.5-6

Current(A): 16A, 32A
Voltage(V): 380-415V~3P+E
Protection degree: IP67

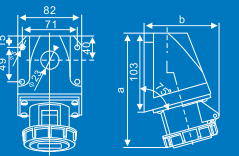

Mã hàng Model	Đơn giá (VNĐ)
MPN-1142 16A, 380-415V 3P+E-IP67	460.800
MPN-1242 32A, 380-415V 3P+E-IP67	576.300

**MPN-1152
MPN-1252**



Vị trí cực nối đất	6h	
Dòng điện định mức (A)	16	32
Số cực	5	
Kích thước (mm)	a	153
	b	103
		166
		109
Tiết diện định mức dây cáp (mm ²)	1-2.5	2.5-6

Current(A): 16A, 32A
Voltage(V): 220-380V~
240-415V~ 3P+N+E
Protection degree: IP67

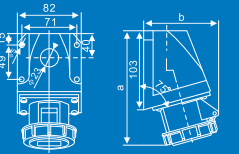

Mã hàng Model	Đơn giá (VNĐ)
MPN-1152 16A, 380-415V 3P+N+E-IP67	504.700
MPN-1252 32A, 380-415V 3P+N+E-IP67	614.500

**MPN-1342
MPN-1442**



Vị trí cực nối đất	6h	
Dòng điện định mức (A)	63	125
Số cực	pole	4
Kích thước (mm)	a	171
	b	170
	c	250
	d	118
	e	137
	f	104
		220
		220
		285
		140
		185
		130
Tiết diện định mức dây cáp (mm ²)	6-16	16-50

Current(A): 63A, 125A
Voltage(V): 380-415V~3P+E
Protection degree: IP67

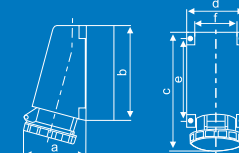

Mã hàng Model	Đơn giá (VNĐ)
MPN-1342 63A, 380-415V 3P+E-IP67	1.060.300
MPN-1442 125A, 380-415V 3P+E-IP67	2.650.700

**MPN-1352
MPN-1452**



Vị trí cực nối đất	6h	
Dòng điện định mức (A)	63	125
Số cực	pole	5
Kích thước (mm)	a	171
	b	170
	c	250
	d	118
	e	137
	f	104
		220
		220
		285
		140
		185
		130
Tiết diện định mức dây cáp (mm ²)	6-16	16-50

Current(A): 63A, 125A
Voltage(V): 220-380V~
240-415V~ 3P+N+E
Protection degree: IP67

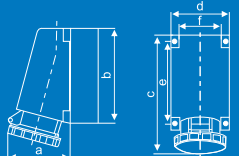

Mã hàng Model	Đơn giá (VNĐ)
MPN-1352 63A, 380-415V 3P+N+E-IP67	1.153.800
MPN-1452 125A, 380-415V 3P+N+E-IP67	2.702.700

Phích & Ổ cắm công nghiệp

Cầu dao chống thấm nước IP66



Mã hàng Model	Số cực	Dòng điện (Ampe)	Điện áp (Voltage)	IP	Kích thước (AxBxC)mm	Đơn giá (VNĐ)
SW-120	1P	20A	250V	IP66	108x101x101	497.900
SW-132	1P	32A	250V	IP66	108x101x101	629.500
SW-220	2P	20A	250V	IP66	108x101x101	642.200
SW-232	2P	32A	250V	IP66	108x101x101	668.800
SW-263	2P	63A	250V	IP66	108x101x101	904.400
SW-320	3P	20A	500V	IP66	108x101x101	760.000
SW-332	3P	32A	500V	IP66	108x101x101	786.600
SW-350	3P	50A	500V	IP66	108x101x101	825.000
SW-363	3P	63A	500V	IP66	108x101x101	1.218.600

Ổ cắm kết hợp công tắc 3 cực IP66



Mã hàng Model	Số cực	Dòng điện (Ampe)	Điện áp (Voltage)	IP	Kích thước (AxBxC)mm	Đơn giá (VNĐ)
S-315	2P+E	15A	250V	IP66	108x197x101	983.000
S-332	2P+E	32A	250V	IP66	108x197x101	1.232.400

Phích Cắm Plug IP66



Mã hàng Model	Số cực	Dòng điện (Ampe)	Điện áp (Voltage)	IP	Kích thước (ØAxB)mm	Đơn giá (VNĐ)
P-315	2P+E	15A	250V	IP66	Ø 71x118	274.900
P-332	2P+E	32A	250V	IP66	Ø 78x180	655.500
MPN-C	Nút che ổ cắm công nghiệp loại bất tường					3.500

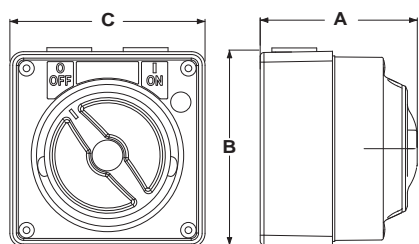

Cầu dao chống thấm nước IP66

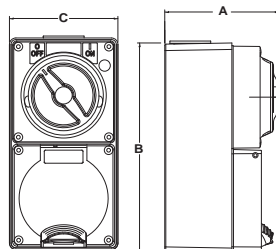

Ổ cắm kết hợp công tắc 3 cực IP66

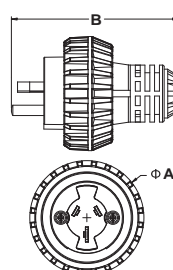

Phích Cắm Plug IP66 P-315

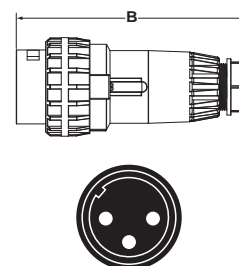

Phích Cắm Plug IP66 P-332

Ổ cắm âm bàn



	Mã hàng	Diễn giải	Kích thước đọc lỗ (mm)	Kích thước bề mặt (mm)	Dây nguồn	Đơn giá (VNĐ)
	TBS1	Ổ cắm âm bàn - 2 ổ cắm đa năng - 2 cổng kết nối USB - 2 cổng kết nối mạng	Dài: 222mm Rộng: 109mm Cao: 65mm	Dài: 264mm Rộng: 118mm	1800mm	3.257.100
	TBS2	Ổ cắm âm bàn - 3 ổ cắm 3 chấu (2 chấu dẹp + 1 chấu tròn) - 2 cổng kết nối USB - 2 cổng kết nối mạng	Dài: 287mm Rộng: 132mm Cao: 79mm	Dài: 318mm Rộng: 159mm	1800mm	3.003.000
	TBS3	Ổ cắm âm bàn - 1 ổ cắm 3 chấu (2 chấu dẹp + 1 chấu tròn) - 1 cổng kết nối USB - 1 cổng kết nối mạng - 1 bộ sạc không dây	Ø 80mm Cao: 69mm	Ø 96mm	1800mm	3.453.500
	TBS4	Ổ cắm âm bàn - 3 ổ cắm 3 chấu (2 chấu dẹp + 1 chấu tròn) - 2 cổng kết nối USB - Có thể cắm phích từ 2 phía	Ø 100mm Cao: 222mm	Ø 115mm	1800mm	2.656.500
	TBS5	Ổ cắm âm bàn - 3 ổ cắm 3 chấu (2 chấu dẹp + 1 chấu tròn) - 2 cổng kết nối USB - 2 cổng kết nối mạng	Ø 100mm Cao: 264mm	Ø 115mm	1800mm	3.003.000
	TBS6	Ổ cắm âm bàn - 3 ổ cắm 3 chấu (2 chấu dẹp + 1 chấu tròn) - 2 cổng kết nối USB - Điều khiển ổ cắm nâng lên & hạ xuống bằng điện	Ø 92mm Cao: 420mm	Ø 110mm	2100mm	10.247.300
	FGP (bao gồm đế)	Ổ cắm âm bàn - Kiểu tròn ,3 lỗ, bằng nhựa 	Dài: 126mm Rộng: 126mm Cao: 50mm	Ø 135mm Cao: 5-30mm	-	762.300

Ổ cắm âm sàn

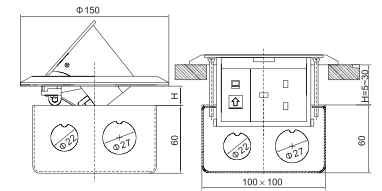
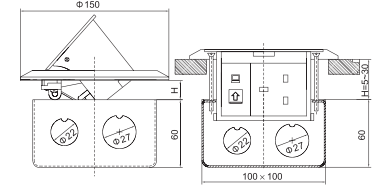
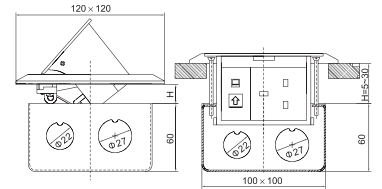
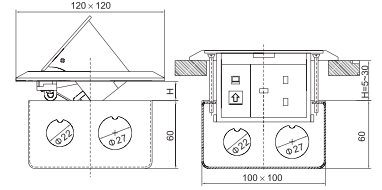





	Mã hàng	Diễn giải	Kích thước bề mặt (mm)	Kích thước âm sàn (mm)	Đơn giá (VNĐ)
	FY-60	Ổ cắm âm sàn - Kiểu vuông - Màu vàng - Không bao gồm đế	Dài: 120mm Rộng: 120mm Cao: 5-30mm	Dài: 100mm Rộng: 100mm Cao: 60mm	855.900
	FA-60	Ổ cắm âm sàn - Kiểu vuông - Màu xám - Không bao gồm đế	Dài: 120mm Rộng: 120mm Cao: 5-30mm	Dài: 100mm Rộng: 100mm Cao: 60mm	855.900
	FCY-60	Ổ cắm âm sàn - Kiểu tròn - Màu vàng - Không bao gồm đế	Ø 150mm Cao: 5-30mm	Dài: 100mm Rộng: 100mm Cao: 60mm	855.900
	FCA-60	Ổ cắm âm sàn - Kiểu tròn - Màu xám - Không bao gồm đế	Ø 150mm Cao: 5-30mm	Dài: 100mm Rộng: 100mm Cao: 60mm	855.900

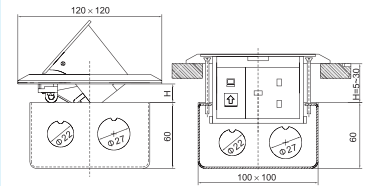
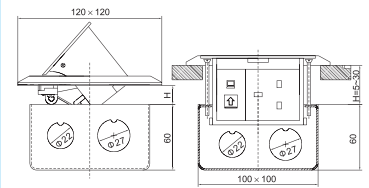





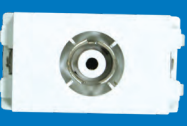

Ổ cắm âm sàn và thiết bị rời A60

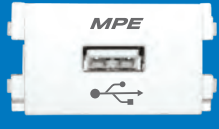



	Mã hàng	Diễn giải	Kích thước bề mặt (mm)	Kích thước âm sàn (mm)	Đơn giá (VNĐ)
	F2Y-60	Ổ cắm âm sàn - Kiểu vuông - Màu vàng - Mặt phẳng - Đóng mở êm - Không bao gồm đế	Dài: 120mm Rộng: 120mm Cao: 5-30mm	Dài: 100mm Rộng: 100mm Cao: 60mm	855.900
	F2A-60	Ổ cắm âm sàn - Kiểu vuông - Màu bạc - Mặt phẳng - Đóng mở êm - Không bao gồm đế	Dài: 120mm Rộng: 120mm Cao: 5-30mm	Dài: 100mm Rộng: 100mm Cao: 60mm	855.900











	Mã số / Diễn giải	Đơn giá (VNĐ)
	A6USV Ổ cắm 2 chấu	32.400
	A6UESMV Ổ cắm đa năng A60 (1.5 module)	68.200
	A6UESM-2 Ổ cắm đa năng A60 (2 module)	68.200
	A6UES2 Ổ cắm đôi 3 chấu	81.800
	A6RJ64 Ổ cắm điện thoại 4 dây	73.700
	A6RJ88 Ổ cắm mạng LAN 8 dây	144.900
	A6TV75 Ổ cắm đồng trục TV loại 75 Ohm	73.700

	Mã số / Diễn giải	Đơn giá (VNĐ)
	A6USB Ổ cắm sạc USB DC 5V-2.1A	306.100
	A6USB-A/C Ổ cắm sạc USB Ổ cắm sạc USB C DC 5V-2.1A	482.800
	A6NGNV Đèn báo xanh	38.800
	A6NRDV Đèn báo đỏ	38.800
	A6P Nút che tròn	5.100
	A6P2 Nút che tròn 1.5 module	5.100
	F115 Đế sắt dùng cho ổ cắm âm sàn KT: 100x100x60 mm	67.000

Ổ cắm du lịch, ổ cắm di động



	Mã số / Diễn giải	Đơn giá (VNĐ)
	PL1 Phích cắm chân dẹp	10.000
	PL2 Phích cắm 2 chấu tròn 4.5mm, 10A-250V	19.100
	PL3 Phích cắm cái 10A-250V	19.100
	AD1 Ổ cắm du lịch, chân cắm dẹp-tròn	27.900
	AD2 Ổ cắm du lịch, 3 chân cắm kiểu Anh	36.200



	Mã số / Diễn giải	Đơn giá (VNĐ)
	TA1 Ổ cắm du lịch	107.500
	TA2 Ổ cắm du lịch, tích hợp cổng USB	302.600
	TA3 Ổ cắm du lịch, tích hợp cổng USB	242.600
	TA4 Ổ cắm du lịch đa năng 2 cổng USB	313.100
	TA5 Ổ cắm du lịch đa năng chân cắm kiểu Châu Âu, Châu Úc, Châu Mỹ 2 sạc USB 3.4A	693.000





Dây Cáp	Mã số / Diễn giải	Đơn giá (VNĐ)
	RG6-112 Cáp tivi 75 Ohm Lớp chống nhiễu 112 sợi Đóng gói: 305m/cuộn	9.200
	TLC-2P Cáp điện thoại 2 đôi (1/0.5mmx2P) đóng gói: 100m/cuộn 200m/cuộn	6.500
	CAT5E-4P Cáp mạng FTP 4 đôi Đóng gói: 305m/cuộn có giáp bạc chống nhiễu	17.100
	CAT6E-4P Cáp mạng FTP 4 đôi Đóng gói: 305m/cuộn có giáp bạc chống nhiễu	26.000

Băng Keo Điện	Mã số / Diễn giải	Đơn giá (VNĐ)
	BKD-20 Băng keo điện P.V.C 0.12mmx19mmx20 yds - màu đen	12.000
	BKW-20 Băng keo điện P.V.C 0.12mmx19mmx20 yds - màu trắng	12.000
	BKG-20 Băng keo điện P.V.C 0.12mmx19mmx20 yds - màu xanh lá	12.000
	BKY-20 Băng keo điện P.V.C 0.12mmx19mmx20 yds - màu vàng	12.000
	BKR-20 Băng keo điện P.V.C 0.12mmx19mmx20 yds - màu đỏ	12.000

Ổ cắm du lịch, ổ cắm di động

	Mã số / Diễn giải	Đơn giá (VNĐ)
	AM6S1 Ổ cắm di động - 3 ổ cắm đôi 3 chấu	460.800
	AM6S2 Ổ cắm di động - 3 ổ cắm đơn 2 chấu - 3 ổ cắm đơn đa năng 2.0	460.800

	Mã số / Diễn giải	Đơn giá (VNĐ)
	AM6S3 Ổ cắm di động - 1 công tắc 2 cực 20A - 1 ổ cắm đôi 3 chấu - 2 ổ cắm đơn đa năng 1.5	444.700
	AM6S4 Ổ cắm di động - 1 công tắc 1 chiều - 1 ổ cắm sạc USB + Type C - 1 ổ cắm đôi 3 chấu - 2 ổ cắm đơn đa năng 1.5	1.019.700

	Mã số / Diễn giải	Đơn giá (VNĐ)
	AM2S-3USB Ổ cắm di động - 2 ổ cắm đơn đa năng - 3 ổ cắm sạc USB	456.500
	AM3S-2USB Ổ cắm di động - 3 ổ cắm đa năng - 2 ổ cắm sạc USB 5VDC - 2.4A	376.200
	AM4S-2USB Ổ cắm di động - 4 ổ cắm đa năng - 2 ổ cắm sạc USB 5VDC - 2.4A	409.200
	AM5S-2USB Ổ cắm di động - 5 ổ cắm đa năng - 2 ổ cắm sạc USB 5VDC - 2.4A	442.200

	Mã số / Diễn giải	Đơn giá (VNĐ)
	AM5S Ổ cắm di động - 5 ổ cắm đơn đa năng	264.400
	AMRL-10 Ổ cắm di động - 4 ổ cắm đơn đa năng - Dây dài 10m	573.100
	AMRL-15 Ổ cắm di động - 4 ổ cắm đơn đa năng - Dây dài 15m	746.900



New



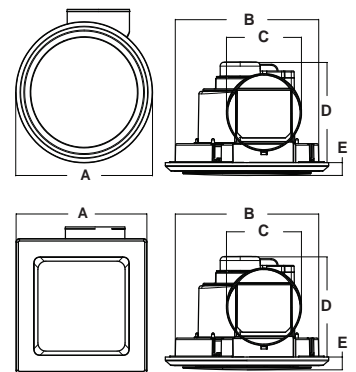

Quạt hút tích hợp đèn LED downlight

Seri AFCL	Mã hàng	Diễn giải	Đơn giá (VNĐ)
	AFCL-130R6	Quạt hút loại ốp trần Ceiling có đèn ■ Công suất tiêu thụ điện 30 Watt ■ Công suất hút gió 270m ³ /h ■ Điện thế 220-240 Volt ■ KT (AxBxCxDxE): 270x240x100x195x26mm ■ Kích thước đục lỗ trần 240mm ■ Dây nguồn dài 1000mm ■ Lỗ lắp đèn Ø90mm ■ Độ ồn 47dB	1.207.800
	AFCL-130R9		1.234.200
	AFCL-130S6		1.207.800
	AFCL-130S9		1.234.200



Seri DLC 3 màu	Mã hàng Model	Quang thông Lumens	Nhiệt độ màu CCT	Kích thước Size	Đục lỗ Cut out	Đóng gói Package	Đơn giá (VNĐ)
	DLC-6/3C	600 lm	6500K 4000K 3000K	Ø115x63mm	Ø90mm	1 cái/hộp 24 cái/thùng	221.800
	DLC-9/3C	900 lm	6500K 4000K 3000K	Ø115x63mm	Ø90mm	1 cái/hộp 24 cái/thùng	236.800

	Mã số / Diễn giải	Đơn giá(VNĐ)
	<p>AFC-130 Quạt hút loại ốp trần có mặt che bảo vệ</p> <ul style="list-style-type: none"> ■ Đường kính cánh quạt 120 mm ■ Công suất tiêu thụ điện 25 Watt ■ Công suất hút gió 2.0m³/min ■ Điện thế 220 Volt ■ KT (AxBxCxDxE): 200x235x245x28x100mm ■ Kích thước đục lỗ trần 200x200mm ■ Độ ồn 40 dB 	<p style="text-align: center;">654.900</p>
	<p>AFC-250 Quạt hút loại ốp trần có mặt che bảo vệ</p> <ul style="list-style-type: none"> ■ Đường kính cánh quạt 160 mm ■ Công suất tiêu thụ điện 33 Watt ■ Công suất hút gió 2.9m³/min ■ Điện thế 220 Volt ■ KT (AxBxCxDxE): 250x302x312x28x100mm ■ Kích thước đục lỗ trần 250x250mm ■ Độ ồn 44 dB 	<p style="text-align: center;">896.500</p>
	<p>AFC-300 Quạt hút loại ốp trần có mặt che bảo vệ</p> <ul style="list-style-type: none"> ■ Đường kính cánh quạt 180 mm ■ Công suất tiêu thụ điện 42 Watt ■ Công suất hút gió 3.1m³/min ■ Điện thế 220 Volt ■ KT (AxBxCxDxE): 292x330x340x37x100mm ■ Kích thước đục lỗ trần 292x292mm ■ Độ ồn 46 dB 	<p style="text-align: center;">1.096.700</p>

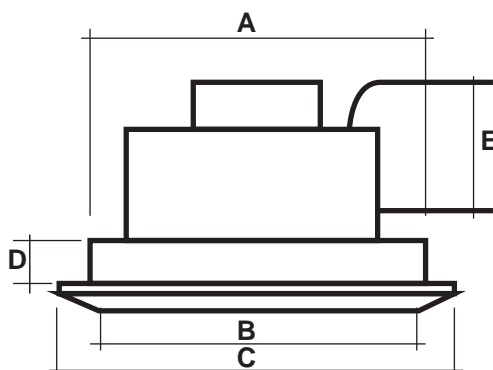

	Mã số / Diễn giải	Đơn giá (VNĐ)
	<p>AF-150</p> <p>Quạt hút loại ốp tường có mặt che bảo vệ</p> <ul style="list-style-type: none"> ■ Đường kính cánh quạt 150 mm ■ Công suất tiêu thụ điện 25 Watt ■ Công suất hút gió 4.8m³/min ■ Điện thế 220 Volt ■ KT (AxBxCxDxE): 150x235x183x80x61mm ■ Kích thước đục lỗ trần 200x200mm ■ Độ ồn 43 dB 	<p>597.800</p>
	<p>AF-200</p> <p>Quạt hút loại ốp tường có mặt che bảo vệ</p> <ul style="list-style-type: none"> ■ Đường kính cánh quạt 200 mm ■ Công suất tiêu thụ điện 30 Watt ■ Công suất hút gió 8.1m³/min ■ Điện thế 220 Volt ■ KT (AxBxCxDxE): 200x290x230x83x61mm ■ Kích thước đục lỗ trần 250x250mm ■ Độ ồn 46 dB 	<p>717.300</p>
	<p>AF-250</p> <p>Quạt hút loại ốp tường có mặt che bảo vệ</p> <ul style="list-style-type: none"> ■ Đường kính cánh quạt 250 mm ■ Công suất tiêu thụ điện 35 Watt ■ Công suất hút gió 12.6m³/min ■ Điện thế 220 Volt ■ KT (AxBxCxDxE): 250x335x280x83x61mm ■ Kích thước đục lỗ trần 305x305mm ■ Độ ồn 48 dB 	<p>790.400</p>

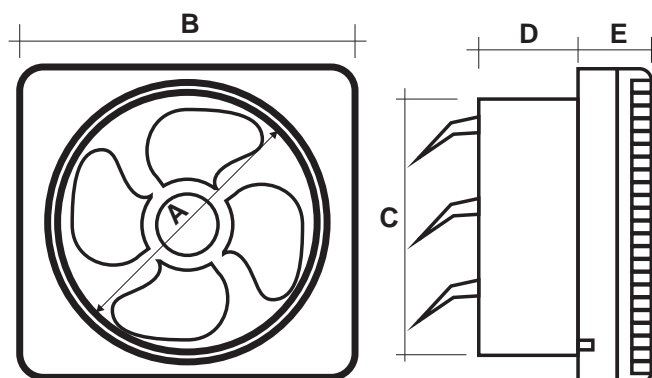

HỆ THỐNG ĐIỀU KHIỂN THÔNG MINH

MPE SMART CONTROL

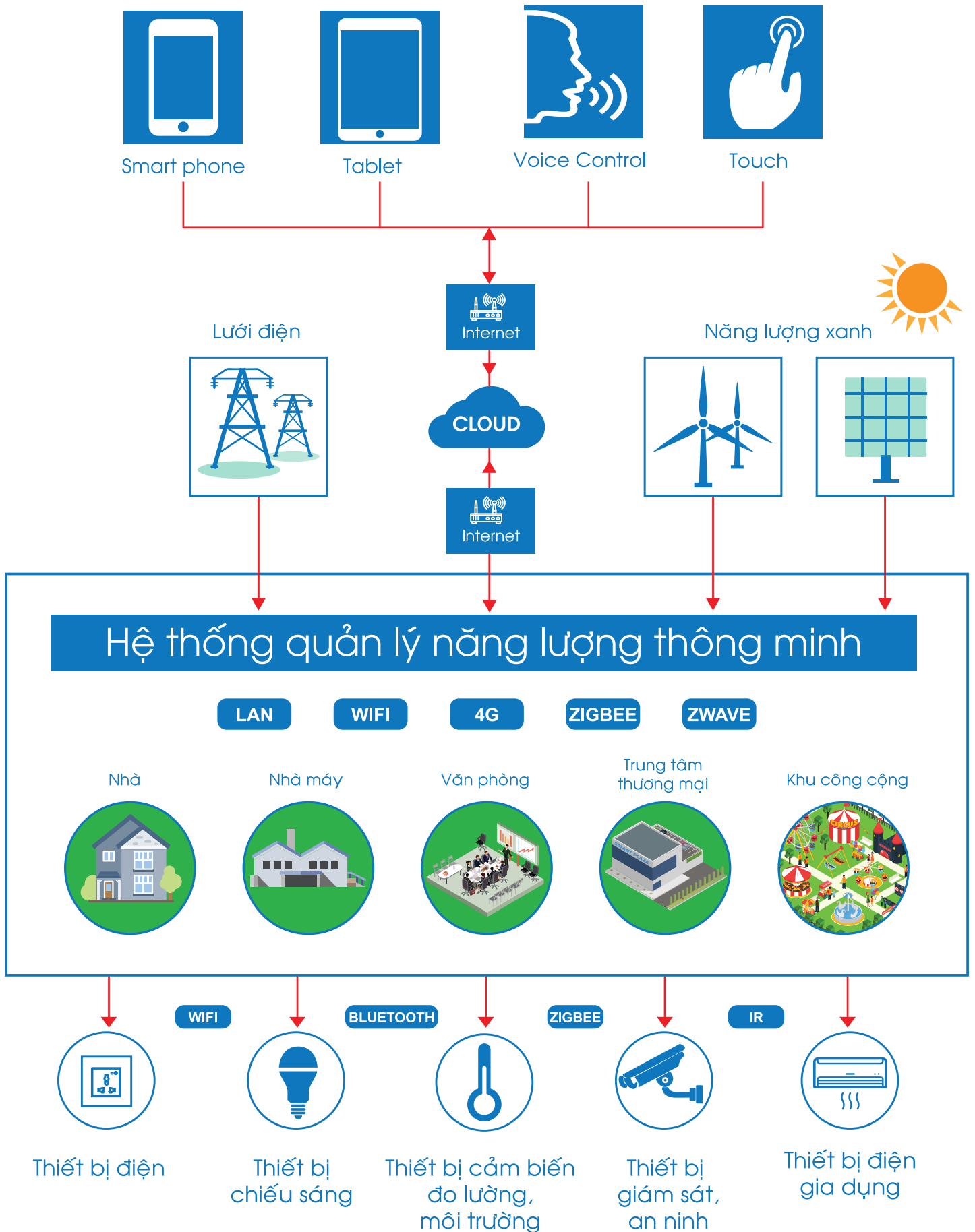

HƯỚNG DẪN CÀI ĐẶT VÀ ĐĂNG NHẬP SMART CB (CB THÔNG MINH)

1. Bấm và giữ nút “Wifi Hotspot” trên Module điều khiển trong 10 giây.
2. Kết nối Wifi của CB phát ra và nhập mật khẩu mặc định là 88888888.
3. Mở ứng dụng MPE Smart Breaker và nhập địa chỉ Mac được in trên Module mạng của CB.
 - Mật khẩu (mặc định): admin
 - Đặt tên thiết bị và lưu.
 - Kiểm tra số lượng CB hiển thị trên ứng dụng:
 - + Nếu số lượng CB không đúng với thực tế làm bước 4.
 - + Nếu số lượng CB đúng với thực tế bỏ qua bước 4 làm bước 5.
4. Chọn mục:
 - Điều khiển → Cài đặt thông số → Set up → Cài đặt địa chỉ → Tắt tất cả các CB và chọn “Bắt Đầu”.
 - Nhấn và giữ nút On/Off (màu cam) trên CB (nên ưu tiên trên CB tổng) cho đến khi đèn sáng nhấp nháy.
 - Chọn kết thúc.
5. Nhấp vào dấu “+” góc phải màn hình
 - Chọn mạng Wifi muốn kết nối.
 - Sửa đổi mật khẩu và chọn múi giờ, thời gian.
(múi giờ GTM + 07:00 - Asian/Ho_Chi_Minh)
6. Trở về màn hình chính (nhấn vào biểu tượng  trên màn hình)
7. Vào mục điều khiển để điều khiển các CB.

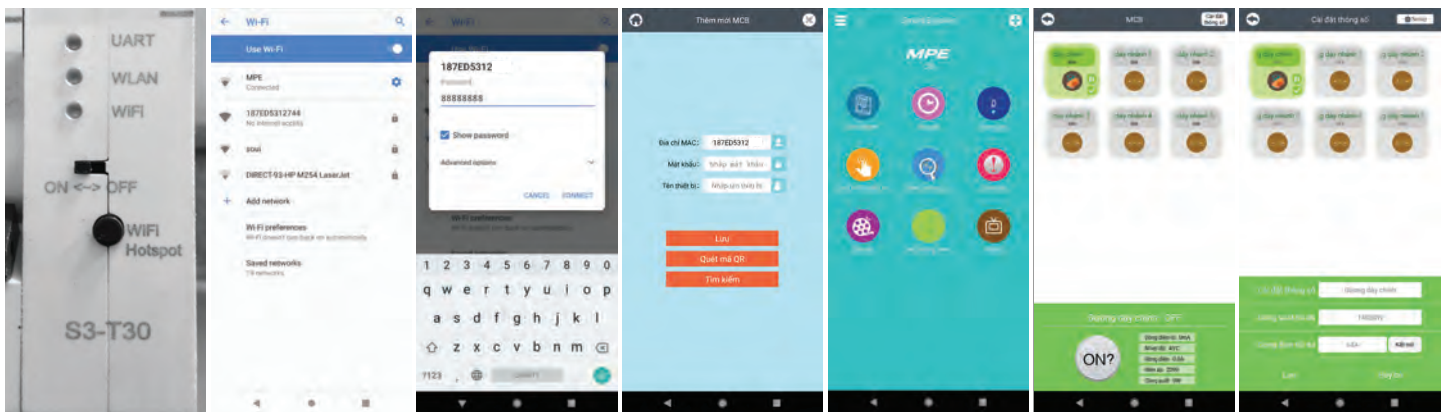

Bước 1

Bước 2.1

Bước 2.2

Bước 3

Bước 4.1

Bước 4.2

Bước 4.3

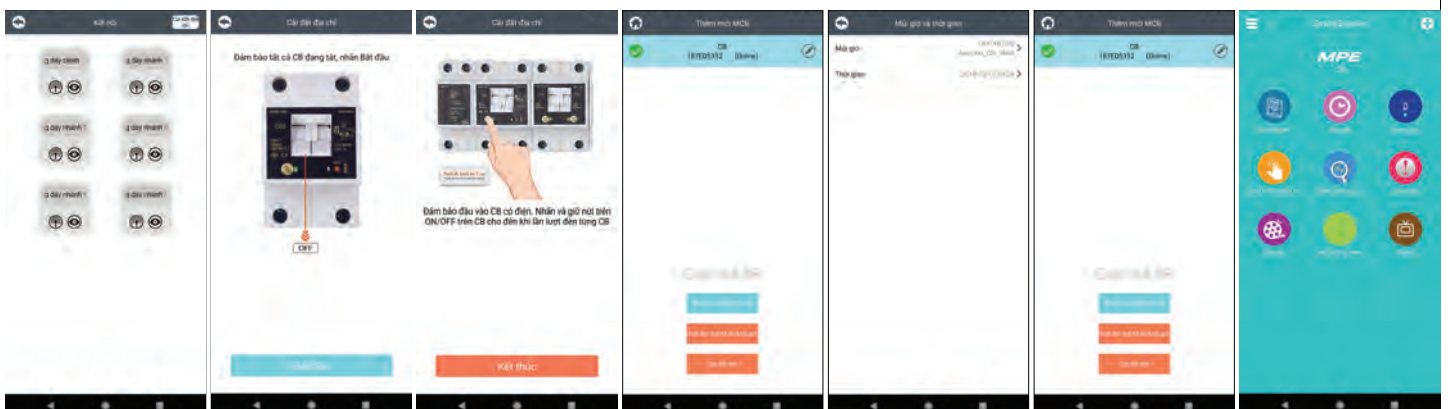

Bước 4.4

Bước 4.5

Bước 4.6

Bước 5.1

Bước 5.2

Bước 6

Bước 7

HỆ THỐNG QUẢN LÝ NĂNG LƯỢNG THÔNG MINH

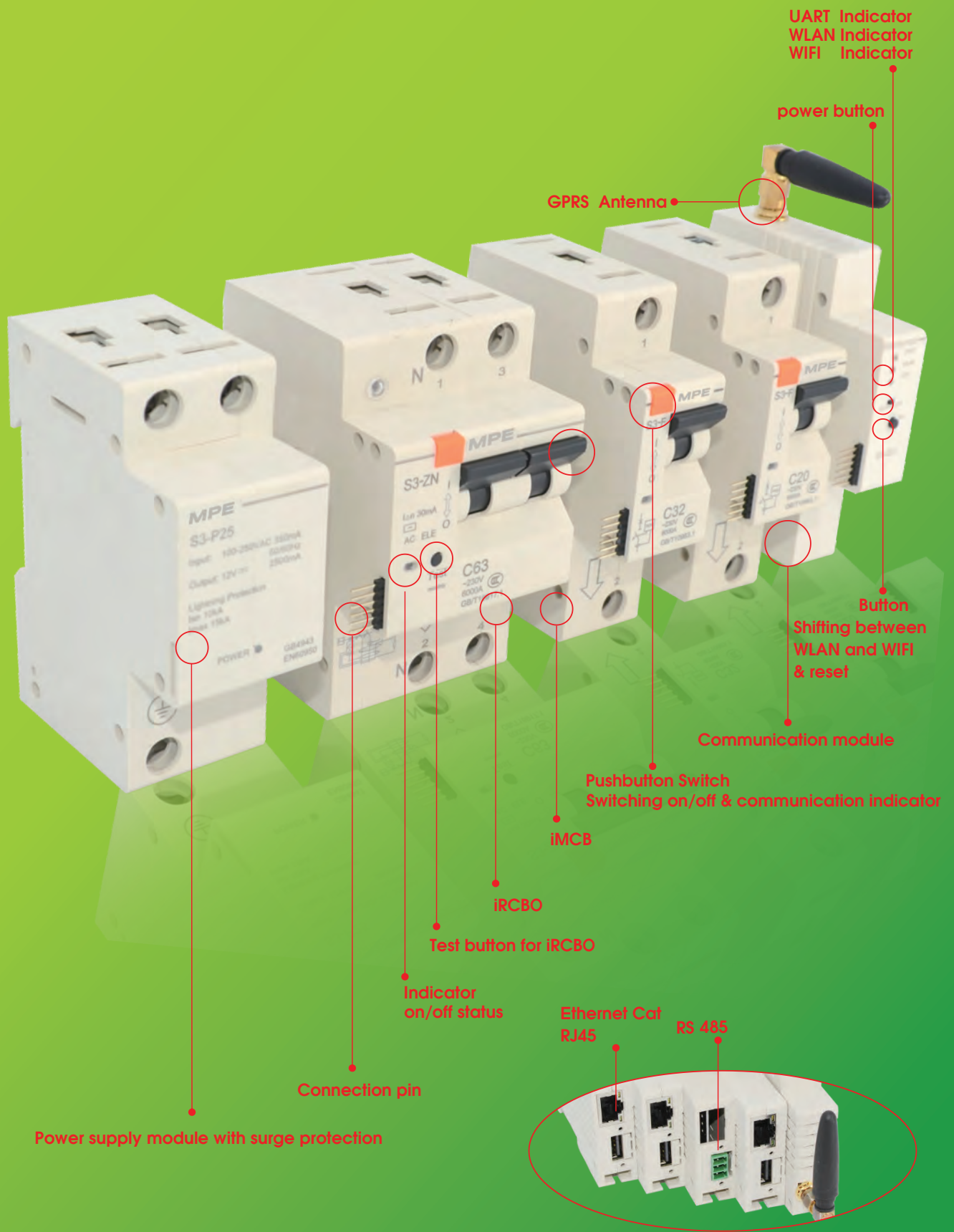



Hệ thống quản lý năng lượng thông minh

MCB 1P, 2P, 3P, 4P

	Mã hàng Model	Số cực	Dòng định mức In (A)	Icu (kA)	Đơn giá (VNĐ)
	MCBS-120 (1+20A)	1P	20A	6kA	1.731.400
	MCBS-132 (1+32A)	1P	32A	6kA	1.731.400
	MCBS-163 (1+63A)	1P	63A	6kA	1.731.400
	MCBS-232 (1+32A)	2P	32A	6kA	4.363.600
	MCBS-263 (1+63A)	2P	63A	6kA	4.363.600
	MCBS-280 (1+80A)	2P	80A	6kA	4.363.600
	MCBS-332 (1+32A)	3P	32A	6kA	6.615.800
	MCBS-363 (1+63A)	3P	63A	6kA	6.615.800
	MCBS-380 (1+80A)	3P	80A	6kA	6.615.800
	MCBS-432 (1+32A)	4P	32A	6kA	7.727.000
	MCBS-463 (1+63A)	4P	63A	6kA	7.727.000
	MCBS-480 (1+80A)	4P	80A	6kA	7.727.000

Cầu dao chống giật (RCBO)

	Mã hàng Model	Số cực	Dòng định mức In (A)	Dòng rò I _{Δn} (mA)	Icu (kA)	Đơn giá (VNĐ)
	RCBOS-232/30	2P	32A	30mA	6kA	4.585.400
	RCBOS-263/30	2P	63A	30mA	6kA	4.585.400
	RCBOS-280/30	2P	80A	30mA	6kA	4.585.400
	RCBOS-432/30	4P	32A	30mA	6kA	8.257.200
	RCBOS-463/30	4P	63A	30mA	6kA	8.257.200
	RCBOS-480/30	4P	80A	30mA	6kA	8.257.200

Module cung cấp nguồn điện DC ổn định cho thiết bị đóng ngắt thông minh

PSS-25, PSS-25D



Mã hàng Model	Điện áp vào In put	Điện áp ra Out put	Dòng điện Ampe	Đơn giá (VNĐ)
PSS-25 Bộ cấp nguồn	110-265 VAC	12 VDC	2.5A	1.731.400
PSS-25D Bộ cấp nguồn	110-265 VAC	12 VDC	2.5A	2.077.900

Module cung cấp nguồn điện Wifi, 4G, Zigbee



Mã hàng Model	Điện áp vào In put	Đơn giá (VNĐ)
MD-WF (Module Wifi)	12 VDC	2.617.200
MD-WF/4G (Module Sim 4G)	12 VDC	4.905.300
MD-ZB (Module Zigbee)	12 VDC	1.357.200

Chân cắm/ Cáp nối

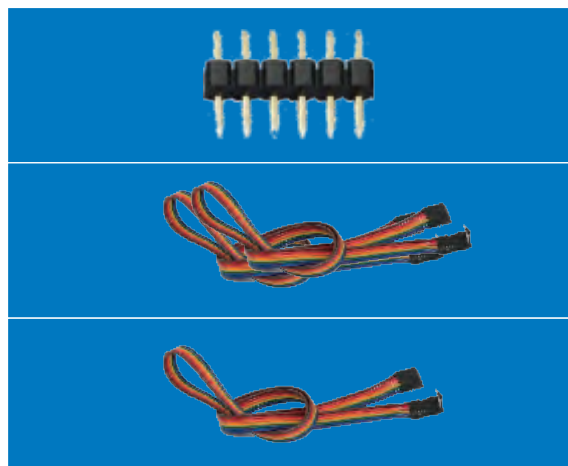

Mã hàng Model	Sản phẩm	Kiểu dáng	Đơn giá (VNĐ)
PKMS-P6	Chân cắm Pin	6 Pin	3.500
PKMS-CT50	Cáp nối	50 cm	277.200
PKMS-CT80	Cáp nối	80 cm	519.800

Tủ điện seri TS

Tủ Điện Seri TS	Mã hàng Model	Số cực	Kích thước (AxBxCxDxH1xH2)mm	Đơn giá (VNĐ)
	Tủ TS-4	2-4	148x160x128x148x90x70	162.900
	Tủ TS-6	5-6	200x216x180x190x90x70	216.000
	New Tủ TS-10	7-10	290x217x267x185x90x70	336.000
	Tủ TS-12	10-12	311x248x286x226x90x70	346.500
	Tủ TS-14	11-14	349x248x326x228x90x70	450.500
	Tủ TS-20	15-20	468x248x434x228x96x76	680.400
	Tủ TS-24	21-24	311x404x290x385x96x76	970.200
	Tủ TS-32	25-32	396x496x372x475x96x76	1.192.000
	Tủ TS-40	33-40	468x496x443x475x96x76	1.375.700
	Tủ TS-48	41-48	395x745x371x724x96x76	2.574.000
	Tủ TS-60	49-60	468x745x444x724x96x76	3.289.000

Kích Thước Tủ Điện

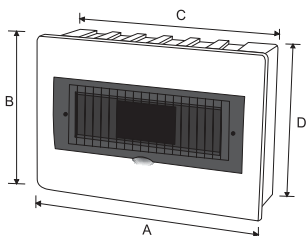



Phần thanh ray có thể thay đổi hướng lắp đặt



Thanh dẫn điện bằng đồng

Tủ điện seri TN + seri WP (chống thấm nước)

Tủ Điện Seri TN - IP30	Mã hàng Model	Số cực	Kích thước (LxHxW)mm	Đơn giá (VNĐ)
	Tủ TN-2	1-2	66x125x85 mm	60.500
	Tủ TN-4	3-4	93x124x85 mm	78.100

Tủ Điện chống thấm Seri WP - IP65	Mã hàng Model	Số cực	Kích thước (LxHxW)mm	Đơn giá (VNĐ)
	Tủ WP-4	2-4	107x212x92 mm	750.800
	Tủ WP-6	5-6	165x200x100 mm	935.600
	Tủ WP-9	7-9	219x200x100 mm	1.150.400
	Tủ WP-12	10-12	273x230x110 mm	1.556.900
	Tủ WP-18	13-18	381x230x110 mm	2.106.700
	Tủ WP-24	19-24	273x380x110 mm	2.743.200
	Tủ WP-36	25-36	381x380x110 mm	3.768.800

Hướng dẫn kết nối thiết bị thông minh với MPE Smart Control

1. Cài đặt ứng dụng MPE SMART CONTROL

- Quét mã QR hoặc tìm kiếm ứng dụng MPE SMART CONTROL trên CH Play / App Store.
- Đăng ký tài khoản, đọc kỹ và đồng ý các chính sách ứng dụng.
- Chọn quốc gia, nhập email. Hệ thống sẽ gửi mã xác minh vào email mà bạn đăng ký.
- Tạo mật khẩu cho tài khoản.
(Lưu ý mật khẩu bao gồm cả chữ và số từ 6 đến 20 kí tự).

2. Kết nối thiết bị thông minh với MPE Smart Control

B1: Nhấn giữ nút nguồn của thiết bị khoảng 5 giây (ổ cắm, công tắc thông minh, cảm biến,...) hoặc “Tắt và Mở” nguồn điện 3 lần liên tục (đèn thông minh, thiết bị không có nút nguồn,...) cho đến khi đèn báo nhấp nháy nhanh 2 lần/giây.

- Nếu đèn báo nhấp nháy chậm 3 giây/lần thì ngắt thiết bị ra khỏi nguồn điện, đợi 10 giây cấp nguồn điện lại và thực hiện lại B1.





B2: Nhấp vào biểu tượng “+” tại góc phải trên cùng MPE Smart Control, chọn thiết bị tương ứng và làm theo hướng dẫn. Trường hợp bạn không tìm thấy thiết bị tương ứng, vui lòng chọn mục “Sản phẩm khác”.



Hệ thống điều khiển thông minh



Ổ Cắm Thông Minh Điều Khiển Wifi

	Mã hàng Model	Công suất Watt	Dòng điện Ampe	Kết nối Wifi	Kích thước Size	Đóng gói Package	Đơn giá (VNĐ)
	SWP15-1	2000W	15A	2.4Ghz, 1T1R	75x37.5x30 mm	1 cái/hộp 200 cái/thùng	508.200
	SWP16-2	2000W	16A	2.4Ghz, 1T1R	85x40x30 mm	1 cái/hộp 200 cái/thùng	559.000
	SWP16-3	2000W	16A	2.4Ghz, 1T1R	85x42x34 mm	1 cái/hộp 200 cái/thùng	559.000
	SWP16-5	2000W	16A+2USB2.4A	2.4Ghz, 1T1R	85x42x34 mm	1 cái/hộp 200 cái/thùng	669.900

Ổ Cắm Di Động Thông Minh Điều Khiển Wifi

	Mã hàng Model	Công suất USB	Dòng điện Ampe	Kết nối Wifi	Kích thước Size	Đóng gói Package	Đơn giá (VNĐ)
	SPS1	5V 2.1A	15A	2.4Ghz	335x65x40 mm	1 cái/hộp 20 cái/thùng	1.231.200

Đèn Ngủ Thông Minh Điều Khiển Wifi

	Mã hàng Model	Công suất Watt	Điện áp VAC	Tần số Hz	Kích thước Size	Đóng gói Package	Đơn giá (VNĐ)
	BHS2/SC	1-9W	220VAC	50Hz	270x270x500 mm	1 cái/hộp 12 cái/thùng	2.246.500

Đèn Bàn Thông Minh Điều Khiển Wifi

	Mã hàng Model	Công suất Watt	Quang thông Lumens	Nhiệt độ màu CCT	Tần số Hz	Điện áp VAC	Đơn giá (VNĐ)
	TL4/SC	10W	600Lm	2700-6000K	50Hz	220VAC	2.772.000

Công tắc thông minh điều khiển Wifi viền vàng - bạc



Công Tắc Thông Minh Điều Khiển Wifi	Mã số / Diễn giải	Đơn giá (VNĐ)	Công Tắc Thông Minh Điều Khiển Wifi	Mã số / Diễn giải	Đơn giá (VNĐ)
	SWW1/SC Mặt 1 công tắc màu trắng viền bạc - KT: 120x72x43 mm - Tải định mức: 1000W/gang (LED: 200W max/gang)	840.600		SWB1/SC Mặt 1 công tắc màu đen viền vàng - KT: 120x72x43 mm - Tải định mức: 1000W/gang (LED: 200W max/gang)	840.600
	SWW2/SC Mặt 2 công tắc màu trắng viền bạc - KT: 120x72x43 mm - Tải định mức: 1000W/gang (LED: 200W max/gang)	935.400		SWB2/SC Mặt 2 công tắc màu đen viền vàng - KT: 120x72x43 mm - Tải định mức: 1000W/gang (LED: 200W max/gang)	935.400
	SWW3/SC Mặt 3 công tắc màu trắng viền bạc - KT: 120x72x43 mm - Tải định mức: 1000W/gang (LED: 200W max/gang)	995.700		SWB3/SC Mặt 3 công tắc màu đen viền vàng - KT: 120x72x43 mm - Tải định mức: 1000W/gang (LED: 200W max/gang)	995.700
	SWW4/SC Mặt 4 công tắc màu trắng viền bạc - KT: 120x72x43 mm - Tải định mức: 1000W/gang (LED: 200W max/gang)	1.064.700		SWB4/SC Mặt 4 công tắc màu đen viền vàng - KT: 120x72x43 mm - Tải định mức: 1000W/gang (LED: 200W max/gang)	1.064.700

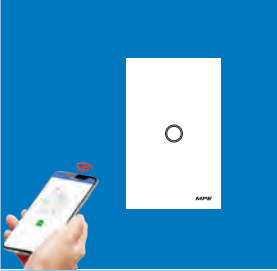
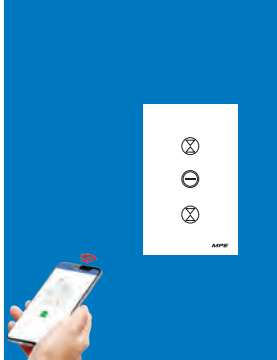
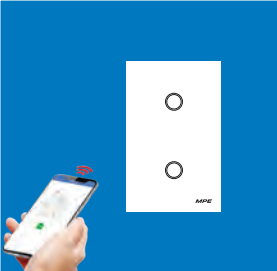
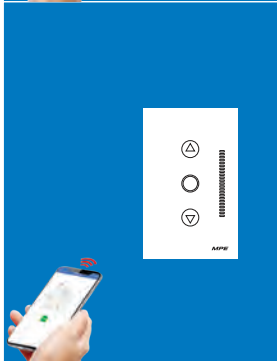
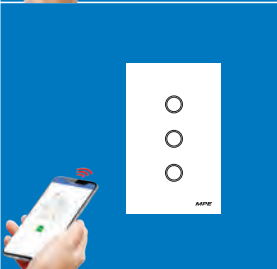
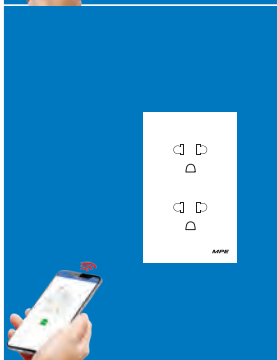
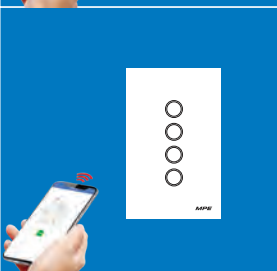
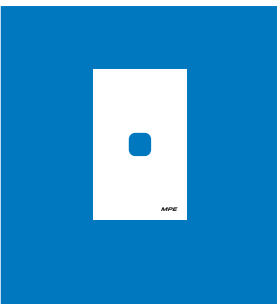
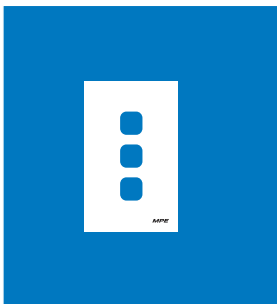
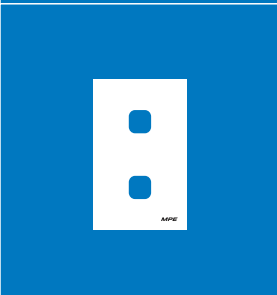

Thiết bị công tắc - Ổ cắm thông minh điều khiển Wifi

Công Tắc Thông Minh Điều Khiển Wifi		Mã số / Diễn giải	Đơn giá(VNĐ)	Công Tắc Thông Minh Điều Khiển Wifi		Mã số / Diễn giải	Đơn giá(VNĐ)
	SW1/SC Mặt 1 công tắc - KT: 120x72x43 mm - Tải định mức: 1000W/gang - LED: 150W max/gang		980.700		CSW/SC Công tắc rèm cửa - KT: 120x72x43 mm - Tải định mức: 1000W/gang		1.195.500
	SW2/SC Mặt 2 công tắc - KT: 120x72x43 mm - Tải định mức: 1000W/gang - LED: 150W max/gang		1.058.000		DIM1/SC Dimmer đèn - KT: 120x72x43 mm - Tải định mức: 1000W/gang,		1.446.100
	SW3/SC Mặt 3 công tắc - KT: 120x72x43 mm - Tải định mức: 1000W/gang - LED: 150W max/gang		1.140.000		S02/SC Ổ cắm đôi 3 chấu - KT: 120x72x43 mm - 16A		1.366.400
	SW4/SC Mặt 4 công tắc - KT: 120x72x43 mm - Tải định mức: 1000W/gang - LED: 150W max/gang		1.491.200				
	Mã số / Diễn giải		Đơn giá(VNĐ)		Mã số / Diễn giải		Đơn giá(VNĐ)
	MAT1/SC Mặt 1 lỗ, dùng cho thiết bị rời A30 - KT: 115x72x43mm		136.300		MAT3/SC Mặt 3 lỗ, dùng cho thiết bị rời A30 - KT: 115x72x43mm		190.600
	MAT2/SC Mặt 2 lỗ, dùng cho thiết bị rời A30 - KT: 115x72x43mm		164.000				

Thiết bị công tắc - ổ cắm thông minh điều khiển Wifi & Zigbee

Công Tắc Thông Minh Điều Khiển Wifi	Mã số / Diễn giải	Đơn giá(VNĐ)	Công Tắc Thông Minh Điều Khiển Wifi	Mã số / Diễn giải	Đơn giá(VNĐ)
	SWV1/SC Mặt 1 công tắc - KT: 86 x 86 mm - Tải định mức: 700W/gang - LED: 150W max/gang	980.700		SWV3/SC Mặt 3 công tắc - KT: 86 x 86 mm - Tải định mức: 700W/gang - LED: 150W max/gang	1.140.000
	SWV2/SC Mặt 2 công tắc - KT: 86 x 86 mm - Tải định mức: 700W/gang - LED: 150W max/gang	1.058.000		SOMV/SC Mặt ổ cắm đa năng - KT: 86 x 86 mm - Tải định mức: 16A	1.084.600
Công Tắc Thông Minh Điều Khiển Zigbee	Mã số / Diễn giải	Đơn giá(VNĐ)	Công Tắc Thông Minh Điều Khiển Zigbee	Mã số / Diễn giải	Đơn giá(VNĐ)
	SW1/ZB Mặt 1 công tắc - KT: 120x72x43 mm - Tải định mức: 500W/gang	1.255.100		SWV1/ZB Mặt 1 công tắc - KT: 86 x 86 mm - Tải định mức: 500W/gang	1.255.100
	SW2/ZB Mặt 2 công tắc - KT: 120x72x43 mm - Tải định mức: 500W/gang	1.375.000		SWV2/ZB Mặt 2 công tắc - KT: 86 x 86 mm - Tải định mức: 500W/gang	1.375.000
	SW3/ZB Mặt 3 công tắc - KT: 120x72x43 mm - Tải định mức: 500W/gang	1.474.000		SWV3/ZB Mặt 3 công tắc - KT: 86 x 86 mm - Tải định mức: 500W/gang	1.474.000

Đèn LED Thông Minh Điều Khiển Wifi



LED Bulb Điều Khiển Wifi	Mã hàng Model	Quang thông Lumens	Nhiệt độ màu CCT	Kích thước Size	Đui đèn Base	Đóng gói Package	Đơn giá (VNĐ)
	LB-9/SC	806 Lm	2700 - 6500K RGB	60x118 mm	E27	1 cái/hộp 100 cái/thùng	481.700
	LB-13/SC	1200 Lm	2700 - 6500K RGB	95x135 mm	E27	1 cái/hộp 10 cái/thùng	594.900
	LB-20/SC	1800 Lm	2700 - 6500K RGB	100x185 mm	E27	1 cái/hộp 20 cái/thùng	829.300
	LB-30/SC	2700 Lm	2700 - 6500K RGB	118x210 mm	E27	1 cái/hộp 12 cái/thùng	1.051.100
	LB-40/SC	3600 Lm	2700 - 6500K RGB	135x238 mm	E27	1 cái/hộp 8 cái/thùng	1.182.700
	LB-50/SC	4500 Lm	2700 - 6500K RGB	135x238 mm	E27	1 cái/hộp 8 cái/thùng	1.615.900

LED Bulb Dây Tóc Điều Khiển Wifi	Mã hàng Model	Quang thông Lumens	Nhiệt độ màu CCT	Kích thước Size	Đui đèn Base	Đóng gói Package	Đơn giá (VNĐ)
	FLM-6/A60SC	600 Lm	3000K	60x105 mm	E27	1 cái/hộp 50 cái/thùng	398.500
	FLM-6/G95SC	600 Lm	3000K	95x140 mm	E27	1 cái/hộp 20 cái/thùng	444.700
	FLM-6/ST64SC	600 Lm	3000K	64x140 mm	E27	1 cái/hộp 20 cái/thùng	421.600

Đèn LED Âm Trần WIFI - ZIGBEE



Panel Tròn Âm Wifi - Zigbee

	Mã hàng Model	Quang thông Lumens	Nhiệt độ màu CCT	Kích thước Size	Đục lỗ Cut out	Đóng gói Package	Đơn giá (VNĐ)
	RPL-6/SC	500 Lm	2700-6500K RGB	Ø120x25 mm	Ø 105 mm	1 cái/hộp 60 cái/thùng	1.098.900
	RPL-6/ZB						
	RPL-9/SC	750 Lm	2700-6500K RGB	Ø150x25 mm	Ø 130	1 cái/hộp 40 cái/thùng	1.166.000
	RPL-9/ZB						
	RPL-12/SC	950 Lm	2700-6500K RGB	Ø170x25 mm	Ø 150	1 cái/hộp 40 cái/thùng	1.276.000
	RPL-12/ZB						
	RPL-18/SC	1500 Lm	2700-6500K RGB	Ø225x25 mm	Ø 205 mm	1 cái/hộp 20 cái/thùng	1.454.200
	RPL-18/ZB						
	RPL-24/SC	1800 Lm	2700-6500K RGB	Ø300x25 mm	Ø 280 mm	1 cái/hộp 10 cái/thùng	1.837.000
	RPL-24/ZB						

Đèn LED Ốp Trần WIFI - ZIGBEE



Panel Tròn Nổi Wifi - Zigbee

	Mã hàng Model	Quang thông Lumens	Nhiệt độ màu CCT	Kích thước Size	PF	Đóng gói Package	Đơn giá (VNĐ)
  6W	SRPL-6/SC	480 Lm	2700-6500K RGB	Ø 217x35 mm	>0.5	1 cái/hộp 20 cái/thùng	1.166.000
	SRPL-6/ZB						
  12W	SRPL-12/SC	950 Lm	2700-6500K RGB	Ø 170x35 mm	>0.5	1 cái/hộp 30 cái/thùng	1.353.000
	SRPL-12/ZB						
  18W	SRPL-18/SC	1500 Lm	2700-6500K RGB	Ø 217x35 mm	>0.5	1 cái/hộp 20 cái/thùng	1.573.000
	SRPL-18/ZB						
  24W	SRPL-24/SC	1800 Lm	2700-6500K RGB	Ø 300x35 mm	>0.5	1 cái/hộp 10 cái/thùng	1.984.400
	SRPL-24/ZB						

Đèn LED Ốp Trần WIFI - ZIGBEE



LED Tầm Thông Minh Điều Khiển Wifi - Zigbee

	Mã hàng Model	Quang thông Lumens	Nhiệt độ màu CCT	Kích thước Size	PF	Đóng gói Package	Đơn giá (VNĐ)
  20W	FPL-3030/SC	1800 Lm	2700-6500K RGB	300x300x11 mm	>0.9	1 cái/hộp 10 cái/thùng	2.142.600
	New FPL-3030/ZB						
  25W	FPL-6030/SC	2250 Lm	2700-6500K RGB	600x300x11 mm	>0.9	1 cái/hộp 5 cái/thùng	2.528.400
	New FPL-6030/ZB						
  40W	FPL-6060/SC	3600 Lm	2700-6500K RGB	600x600x11 mm	>0.9	1 cái/hộp 5 cái/thùng	3.411.900
	New FPL-6060/ZB						
  40W	FPL-12030/SC	3600 Lm	2700-6500K RGB	1200x300x11 mm	>0.9	1 cái/hộp 5 cái/thùng	4.233.100
	New FPL-12030/ZB						

Đèn LED Thông Minh Điều Khiển Wifi



LED Bán Nguyệt Điều Khiển Wifi

	Mã hàng Model	Quang thông Lumens	Nhiệt độ màu CCT	Góc chiếu Angle	Kích thước Size	Đóng gói Package	Đơn giá (VNĐ)
	BN-18/SC	1800Lm	2700-6500K RGB	120°	600x74x24 mm	1 cái/hộp 12 cái/thùng	1.247.400
	BN-36/SC	3600Lm	2700-6500K RGB	120°	1200x74x24 mm	1 cái/hộp 12 cái/thùng	2.032.800

LED Ốp Trần Ceiling Điều Khiển Wifi

	Mã hàng Model	Công suất Watt	Quang thông Lumens	Nhiệt độ màu CCT	Kích thước Size	Đóng gói Package	Đơn giá (VNĐ)
	CL-20/SC	20W	2000 Lm	2700-6500K RGB	Ø300x85 mm	1 cái/hộp 5 cái/thùng	1.153.900
	CL-30/SC	30W	3000 Lm	2700-6500K RGB	Ø350x85 mm	1 cái/hộp 5 cái/thùng	1.542.000

Viên Đèn Ceiling

	Mã số / Diễn giải	Đơn giá (VNĐ)
	BD30-W Màu trắng (White) 20W	206.800
	BD35-W Màu trắng (White) 30W	244.900
	BD30-S Màu xám bạc (Silver) 20W	206.800
	BD35-S Màu xám bạc (Silver) 30W	244.900
	BD30-C Màu crôm (Chromi) 20W	206.800
	BD35-C Màu crôm (Chromi) 30W	244.900

Viên Đèn Ceiling

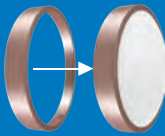
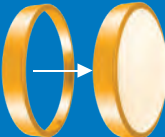

	Mã số / Diễn giải	Đơn giá (VNĐ)
	BD30-R Màu đỏ (Red) 20W	206.800
	BD35-R Màu đỏ (Red) 30W	244.900
	BD30-G Màu vàng (Gold) 20W	206.800
	BD35-G Màu vàng (Gold) 30W	244.900



- Điều khiển qua ứng dụng Smart phone
- Đèn được đổi màu tự động hoặc điều khiển đổi màu qua app MPE Smart Control với hệ màu RGB
- Đèn có thể đổi màu sang màu đỏ, xanh lá, xanh dương hoặc bất kỳ màu đơn sắc nào

- Mạch siêu dẫn giúp hiệu suất phát sáng cao hơn, tiết kiệm năng lượng
- Cấu trúc bảo vệ cách nhiệt nhiều lớp an toàn hơn
- Lắp đặt dễ dàng, uốn lượn được mọi nơi cần trang trí

LED Dây Thông Minh ZIGBEE - WIFI

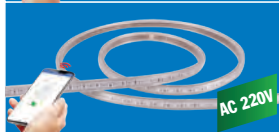
	Mã hàng Model	Nguồn ra VDC	Nhiệt độ màu CCT	Dòng điện Ampe	Công suất Watt	Chiều dài Meter	Đóng gói Package	Đơn giá (VNĐ)
	LS/ZB	12VDC	RGB	5A	14.4W/m	5m	5 m/hộp 5 m/box 40 hộp/thùng 40 box/carton	1.048.700
	LS/SC	12VDC	RGB	5A	14.4W/m	5m	5 m/hộp 5 m/box 40 hộp/thùng 40 box/carton	1.048.700
	LSAC/SC	220VDC	RGB	2A	8W/m	25m	25 m/thùng 25 m/carton	165.200/m

Bộ Nguồn LED Dây WIFI AC 220V

	Mã hàng Model	Công suất Watt	Đơn giá (VNĐ)		Mã hàng Model	Đơn giá (VNĐ)
	CLS/SC	400W	1.107.700		MC-LSAC/SC Khớp nối giữa LED Dây Thông Minh AC	42.800

LED Pha Thông Minh Wifi



- Điều khiển qua ứng dụng Smart phone
- Điều khiển thông minh kết nối qua Amazon Alexa, Google Assistant
- Đèn được đổi màu tự động hoặc điều khiển đổi màu qua app MPE Smart Control với hệ màu RGB
- Đèn có thể đổi màu sang màu đỏ, xanh lá, xanh dương hoặc bất kỳ màu đơn sắc nào
- Cấp độ bảo vệ IP65
- Thân nhôm bền bỉ, thiết kế gọn nhẹ
- Tiết kiệm điện năng, tuổi thọ cao 30.000 giờ
- Dễ dàng lắp đặt và sử dụng



DIALux
German Technology

LED Pha Thông Minh WIFI















Mã hàng Model	Công suất Watt	Nhiệt độ màu CCT	Kích thước Size	Đóng gói Package	Đơn giá (VNĐ)
FLD-50/SC	50W	RGB-W	238x238x100 mm	1 cái/hộp 20 cái/thùng	1.179.200
FLD-100/SC	100W	RGB	290x278x120 mm	1 cái/hộp 20 cái/thùng	2.079.000
FLD-150/SC	150W	RGB	335x323x136 mm	1 cái/hộp 20 cái/thùng	2.898.500

LED Nhà Xưởng Thông Minh WIFI



Mã hàng Model	Quang thông Lumens	Nhiệt độ màu CCT	Kích thước Size	Đóng gói Package	Đơn giá (VNĐ)
HB-100T/SC	12.000Lm	6500k Dimmable	280x220mm	1 cái/thùng	6.634.300
HB-150T/SC	18.000Lm	6500k Dimmable	340x220mm	1 cái/thùng	8.448.900
HB-200T/SC	24.000Lm	6500k Dimmable	400x220mm	1 cái/thùng	9.810.600

Cảm biến - đo lường - thiết bị bảo vệ - WIFI

	Mã số / Diễn giải	Đơn giá(VNĐ)		Mã số / Diễn giải	Đơn giá(VNĐ)
	DS1/SC Cảm biến cửa - Phát hiện tình trạng đóng/mở cửa	743.600		GAS1/SC Cảm biến Gas Phát hiện rò rỉ khí Gas và cảnh báo	1.210.000
	MS1/SC Cảm biến chuyển động - Phát hiện chuyển động trong phạm vi 7m	925.100		LMS1/SC Cảm biến quang - Đo độ sáng trong phạm vi 5m, hiển thị trên ứng dụng	771.500
	WS1/SC Cảm biến nước - Có âm thanh và cảnh báo khi có phát hiện rò rỉ nước	825.000		SR1/SC Còi báo động - Âm thanh 85dB - Có nhiều âm thanh để lựa chọn	1.361.800
	SMS1/SC Cảm biến khói - Phát hiện khói và cảnh báo cháy - Có âm thanh và nháy đèn (85dB)	1.108.800		THD1/SC Máy dò chất lượng không khí - Đo nhiệt độ - Đo độ ẩm - Đo hạt bụi trong không khí	3.656.700
	COS1/SC Cảm biến khí CO - Có âm thanh và nháy đèn (85dB)	3.127.700		EVD1/SC Máy dò chất lượng không khí đa năng - Đo nhiệt độ - Đo độ ẩm - Đo hạt bụi trong không khí - Đo các thông số CH20, VOC, CO2	9.811.800
	Mã số / Diễn giải	Đơn giá(VNĐ)		Mã số / Diễn giải	Đơn giá(VNĐ)
	TMS1/SC Thiết bị đo nhiệt độ có tích hợp bộ điều khiển - Hiển thị thời gian - Độ nhiệt độ môi trường - Điều khiển trực tiếp quạt (3 tốc độ), van nóng lạnh	3.127.700		ARP1/SC Máy lọc không khí - Lọc sạch bụi bẩn trong không khí - 8 tốc độ quạt cho phép làm sạch nhanh hơn - Đo số lượng hạt bụi trong không khí với kích thước hạt 2.5µm - 3 chế độ - Có tính năng an toàn cho trẻ em - Dễ dàng vệ sinh và thay thế linh kiện	13.854.300

Khóa cửa, rèm cửa smart WIFI - Zigbee



Vân tay



Chìa khóa





Smart Control





Thẻ từ





Password

	Mã số / Diễn giải	Đơn giá (VNĐ)
	DL1-D/SC Khóa cửa Smart Wifi - Khóa màu đen - 5 cách mở khóa cửa	9.400.600
	DL2-V/SC Khóa cửa Smart Wifi - Khóa màu vàng - 5 cách mở khóa cửa	14.814.000



	Mã số / Diễn giải	Đơn giá (VNĐ)
	DL2-D/SC Khóa cửa Smart Wifi - Khóa màu đen - 5 cách mở khóa cửa	14.814.000

Rèm Cửa Thông Minh Wifi	Mã số / Diễn giải	Đơn giá (VNĐ)
	CM1/SC Curtain - Điện áp: 220VAC - Công suất: 6.5W, IP20 - Tốc độ: 16cm/s	4.170.800
	CR1/SC Thanh ray rèm cửa - Chiều dài: 1m	1.043.000

Rèm Cửa Thông Minh Wifi	Mã số / Diễn giải	Đơn giá (VNĐ)
	RMC/SC Remote điều khiển rèm cửa - Mỗi remote điều khiển được 2 motor - Khoảng cách: 10m	531.300
	RB1/SC Màn chiếu Smart	2.286.900

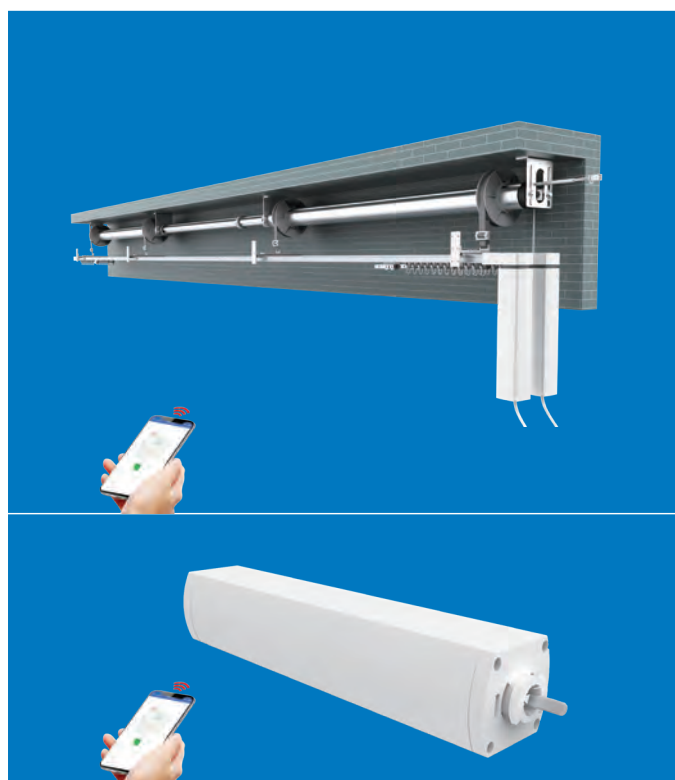
Rèm Cửa Thông Minh Wifi - Zigbee



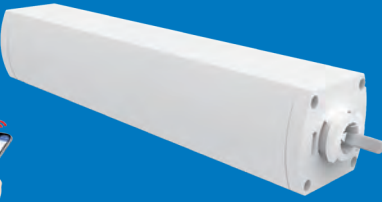







	Mã số / Diễn giải	Đơn giá (VNĐ)
	CM2.2/SC Bộ rèm cửa 2.2m - Wifi	5.769.000
	CM3.2/SC Bộ rèm cửa 3.2m - Wifi	6.656.100
	CM4.2/SC Bộ rèm cửa 4.2m - Wifi	7.542.700
	CM1/ZB Motor rèm cửa Zigbee - IP20 - Điện áp : 240VAC - Công suất : 40W - Khối lượng tải : 50 kg - Phạm vi điều khiển bằng Remote 50m	4.170.800

Camera, Chuông cửa, đui đèn, ổ cắm đa năng, van khóa - WIFI

Camera Thông Minh Wifi	Mã số / Diễn giải	Đơn giá(VNĐ)	Camera Thông Minh Wifi	Mã số / Diễn giải	Đơn giá(VNĐ)
	CI1/SC Camera trong nhà Indoor camera - Góc xoay: 355° - Góc ảnh: 80° - Định dạng video H264 - Ống kính: 3.6mm - Độ phân giải 2MP - Hỗ trợ thẻ nhớ 128GB	1.952.000		C01/SC Camera ngoài trời Outdoor Camera - Ống kính: 3.6mm - Góc ảnh: 80° - Định dạng H264 - Độ phân giải 2MP - Hồng ngoại: 8-10m - Kết nối APP smart - Độ phân giải 2MP - Hỗ trợ thẻ nhớ 128GB	2.102.100
	VDB1/SC Chuông cửa Camera Smart Doorbell with camera - Đàm thoại 2 chiều - Tự động ghi hình khi phát hiện chuyển động	3.400.300		SDB1/SC Chuông cửa Smart Doorbell - Có 5 âm thanh để lựa chọn - Khoảng cách: <50m - Âm lượng: 0-90 dB - Chỉ sử dụng với VDB1/SC	619.100
	LA01/SC - Đui đèn chuyển bóng đèn thường thành bóng Smart - Đui E27	566.000		SB01/SC Hộp điều khiển từ xa thông minh	408.900
	RC-433/SC Điều khiển thông minh - Tối đa 4 thiết bị - Khoảng cách điều khiển: 30m	136.300			
	WV1/SC Ổ cắm đa năng chống thấm nước	2.150.600		SWP1/SC Van khóa nước/ gas - Lực mở: 1.6 MPA - Mô men xoắn: 30-60 kg.cm3	1.247.400

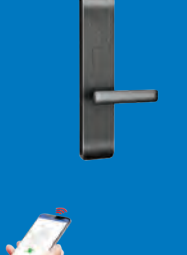
Cảm biến - đo lường - thiết bị bảo vệ Zigbee, Gateway

	Mã số / Diễn giải	Đơn giá (VNĐ)		Mã số / Diễn giải	Đơn giá (VNĐ)
	DS1/ZB Cảm biến cửa - Phát hiện tình trạng đóng/mở cửa	743.600		SMS1/ZB Cảm biến khói - Phát hiện khói và cảnh báo cháy - Có âm thanh và nháy đèn (85dB)	1.108.800
	MS1/ZB Cảm biến chuyển động - Phát hiện chuyển động trong phạm vi 7m	925.100		GAS1/ZB Cảm biến Gas Phát hiện rò rỉ khí Gas và cảnh báo	1.210.000
	WS1/ZB Cảm biến nước - Có âm thanh và cảnh báo khi có phát hiện rò rỉ nước	825.000		SR1/ZB Còi báo động - Âm thanh 85dB - Có nhiều âm thanh để lựa chọn	1.361.800
	OCS/ZB Cảm biến chuyển động và ánh sáng - Phát hiện chuyển động trong phạm vi 10m	2.610.700		DL2-D/ZB Khóa cửa Smart Zigbee - Khóa màu đen - 5 cách mở khóa cửa	14.814.000
	PRS/ZB Cảm biến hiện diện - Phát hiện chuyển động trong phạm vi 3-4m	5.201.800			

Gateway Wifi -> Bluetooth

	Mã hàng Model	Đơn giá (VNĐ)
	GT02-W/BT Gateway chuyển từ Wifi sang Bluetooth	773.900

Gateway Wifi -> Zigbee

	Mã hàng Model	Đơn giá (VNĐ)
	GT02-W/ZB Gateway chuyển từ Wifi sang Zigbee	1.848.000

Gateway Wifi -> IR

	Mã hàng Model	Đơn giá (VNĐ)
	GT02-W/IR Gateway chuyển từ Wifi sang IR	831.600

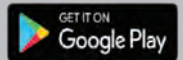
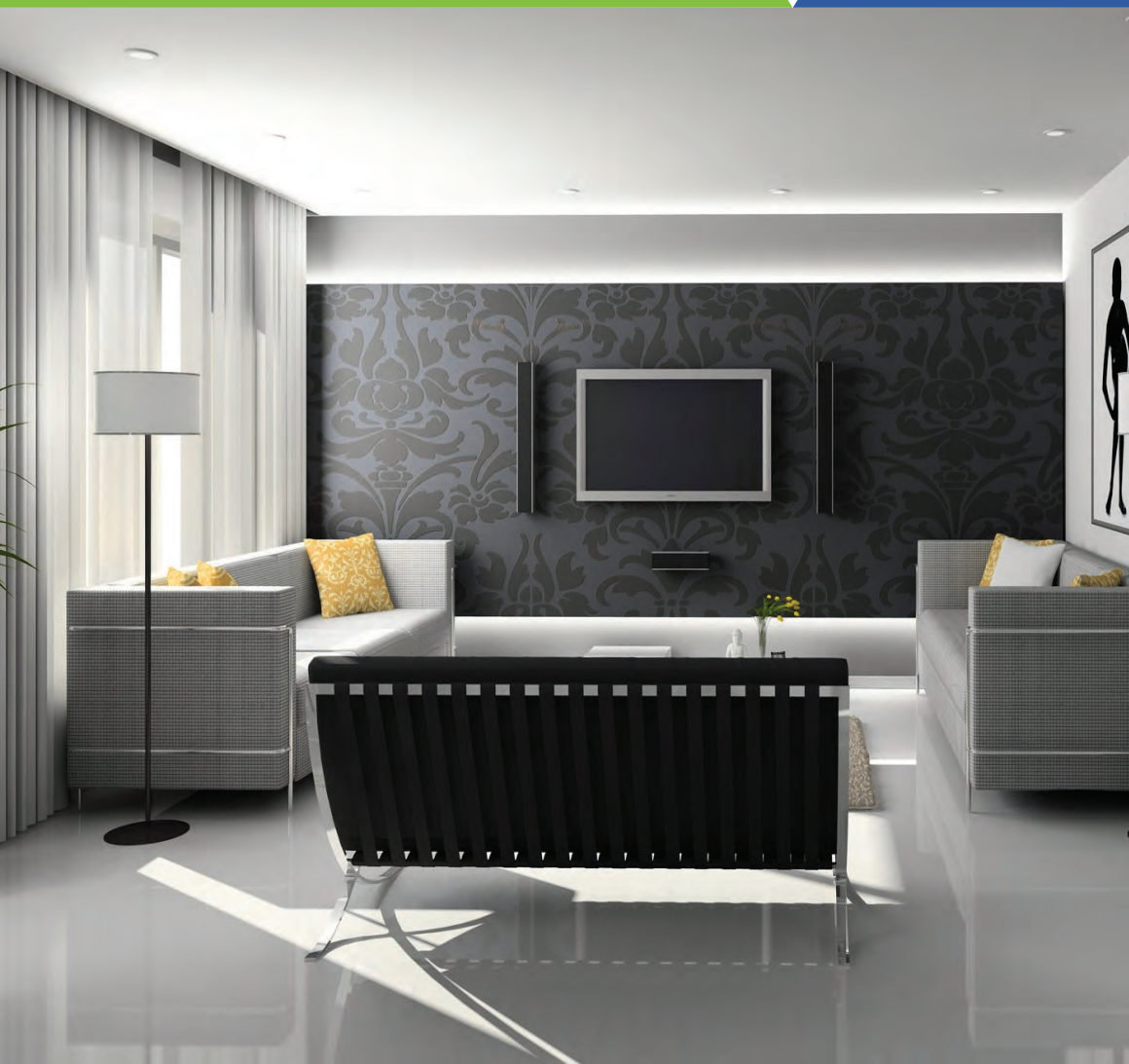

New



- » Chuông cửa camera
- » Cảm biến chuyển động
- » Cảm biến cửa và remote

New



- » Chuông smart
- » Cảm biến cửa/chuyển động
- » Remote

Mã số / Diễn giải	Đơn giá (VNĐ)
<p>HASK/W</p> <ul style="list-style-type: none"> - Điện áp đầu vào: 5VDC - Giọng nói: Alexa, Google home - Âm lượng: 80-120dB - Mức âm lượng: 8 - Nhiệt độ làm việc: -20~55°C - Độ ẩm làm việc: 20-95% - Điều khiển bằng app MPE Smart Control 	<p>7.927.300</p>

Mã số / Diễn giải	Đơn giá (VNĐ)
<p>MFDB/W</p> <ul style="list-style-type: none"> - Điện áp đầu vào: 100-240VAC/50Hz - Nhiệt độ làm việc: -20~55°C - Độ ẩm làm việc: 20-95% - Điều khiển bằng app MPE Smart Control 	<p>3.963.700</p>







New

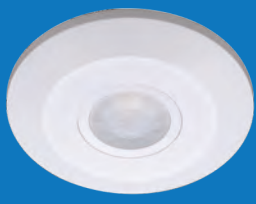

ĐẶC ĐIỂM KỸ THUẬT:

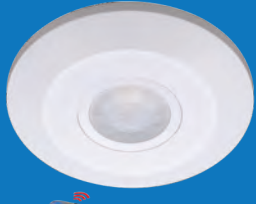
- Sản phẩm có mạch tích hợp và độ nhạy cao
- Cảm biến chuyển động hồng ngoại
- Cảm biến sáng tối tự động
- Tiện lợi, an toàn và tiết kiệm năng lượng
- Thiết kế hiện đại, dễ dàng cài đặt và sử dụng
- Điều khiển bằng App MPE Smart Control

	Mã số / Diễn giải	Đơn giá (VNĐ)
  	MIR1-NT/DW Cảm biến chuyển động hồng ngoại WIFI - Công suất tiêu thụ: 0.5W - Công suất tải: <200W - Góc quét: 90° - Bán kính làm việc: ≤ 4m (<24°C) - Điện áp: 220-240VAC - Chiều cao lắp đặt: 2.2-4m - IP20	865.600
  	MIR1-NT/EW Cảm biến chuyển động hồng ngoại WIFI - Công suất tiêu thụ: 0.5W - Công suất tải: <200W - Góc quét: 90° - Bán kính làm việc: ≤ 4m (<24°C) - Điện áp: 220-240VAC - Chiều cao lắp đặt: 2.2-4m - IP20	967.000

	Mã số / Diễn giải	Đơn giá (VNĐ)
  	MIR1-OD/W Cảm biến chuyển động hồng ngoại WIFI - Công suất tiêu thụ: 0.5W - Công suất tải: <200W - Góc quét: 180° - Khoảng cách hoạt động: ≤ 12m (<24°C) - Điện áp: 220-240VAC - Chiều cao lắp đặt: 1.8-2.5m - IP44	883.000
  	MIR2-AT/W Cảm biến chuyển động hồng ngoại WIFI - Công suất tiêu thụ: 0.5W - Công suất tải: <200W - Góc quét: 90° - Khoảng cách hoạt động: ≤ 4m (<24°C) - Điện áp: 220-240VAC - Chiều cao lắp đặt: 2.2-4m - IP20	866.600

Thiết bị cảm biến chuyển động Microwave, hồng ngoại, photocell

	Mã số / Diễn giải	Đơn giá (VNĐ)		Mã số / Diễn giải	Đơn giá (VNĐ)
	<p>MWS1-NT Cảm biến chuyển động Microwave gắn nổi Công suất tải: ≤ 200W Góc quét: 360° Khoảng cách hoạt động: ≤ 8m (bán kính) IP20</p>	<p>371.800</p>		<p>IRHD1 Đui đèn cảm biến chuyển động hồng ngoại E27 Công suất tải: ≤ 60W Góc quét: 360° Khoảng cách hoạt động: ≤ 6m (bán kính) Điện áp: 110-240VAC Có thể điều chỉnh thời gian, độ nhạy sáng IP20</p>	<p>235.400</p>
	<p>MWS1-AT Cảm biến chuyển động Microwave gắn âm Công suất tải: ≤ 200W Góc quét: 360° Khoảng cách hoạt động: ≤ 8m (bán kính) IP20</p>	<p>407.000</p>		<p>IRHD2 Đui đèn cảm biến chuyển động hồng ngoại E27 Công suất tải: ≤ 60W Góc quét: 120° Khoảng cách hoạt động: ≤ 6m (bán kính) IP20</p>	<p>249.700</p>
	<p>MWS2-NT Cảm biến chuyển động Microwave gắn nổi Công suất tải: ≤ 200W Góc quét: 360° Khoảng cách hoạt động: ≤ 8m (bán kính) IP20</p>	<p>371.800</p>		<p>IRS1-V Cảm biến chuyển động Hồng ngoại vuông Công suất tải: ≤ 200W Góc quét: 160° Khoảng cách hoạt động: ≤ 9m (bán kính) IP20</p>	<p>269.500</p>
	<p>MWHD1 Đui đèn cảm biến Microwave Công suất tải: ≤ 60W Góc quét: 360° Khoảng cách hoạt động: ≤ 5m (bán kính) IP20</p>	<p>455.400</p>		<p>IRS2-V Cảm biến chuyển động Hồng ngoại vuông (mặt kính) Công suất tải: ≤ 200W Góc quét: 160° Khoảng cách hoạt động: ≤ 9m (bán kính) IP20</p>	<p>407.000</p>
	<p>PTC1 Cảm biến quang Photocell Công suất tải: ≤ 10A Hoạt động khi ánh sáng: < 5-15 Lux IP44</p>	<p>227.700</p>		<p>IRS1-H Cảm biến chuyển động Hồng ngoại chữ nhật Công suất tải: ≤ 200W Góc quét: 180° Khoảng cách hoạt động: ≤ 9m (bán kính) IP20</p>	<p>255.200</p>





HỆ THỐNG ĐIỀU KHIỂN MPE SMART LIGHTING

LED Bulb Bluetooth



LED Bulb Điều Khiển Bluetooth

	Mã hàng Model	Quang thông Lumens	Nhiệt độ màu CCT	Điều khiển Control	Kích thước Size	Đóng gói Package	Đơn giá (VNĐ)
	LB-9/SM	850 lm	2700 - 6500K RGB	App, Bluetooth remote control	Ø60x118 mm	1 cái/hộp 10 cái/thùng	481.700
	LB-13/SM	1200 lm	2700 - 6500K RGB	App, Bluetooth remote control	Ø95x135 mm	1 cái/hộp 10 cái/thùng	594.900

LED Bulb Dây Tóc Điều Khiển Bluetooth

	Mã hàng Model	Quang thông Lumens	Nhiệt độ màu CCT	Điều khiển Control	Kích thước Size	Đóng gói Package	Đơn giá (VNĐ)
	FLM6/SM	600 lm	2700K	App, Bluetooth remote control	Ø60x110 mm	1 cái/hộp 10 cái/thùng	398.500

Thiết Bị Điều Khiển / Remote

	Mã hàng Model	Đơn giá (VNĐ)
	RCS	306.100

	Mã hàng Model	Đơn giá (VNĐ)
	RCL	306.100



Gateway



	Mã hàng Model	Đơn giá (VNĐ)
	GT01-W/BL	773.900



LED Panel Bluetooth





LED Panel Tròn Âm Smart Bluetooth	Mã hàng Model	Quang thông Lumens	Điều khiển Control	Kích thước Size	Đục lỗ Cut out	Đóng gói Package	Đơn giá (VNĐ)
	RPL-6/SM	420 lm	App, Bluetooth remote control	Ø120x25 mm	Ø105 mm	1 cái/hộp 10 cái/thùng	831.600
	RPL-12/SM	800 lm	App, Bluetooth remote control	Ø170x25 mm	Ø155 mm	1 cái/hộp 10 cái/thùng	980.700
	RPL-18/SM	1100 lm	App, Bluetooth remote control	Ø225x25 mm	Ø210 mm	1 cái/hộp 10 cái/thùng	1.152.700

LED Panel Tròn Nổi Smart Bluetooth	Mã hàng Model	Quang thông Lumens	Điều khiển Control	Kích thước Size	Nhiệt độ màu	Đóng gói Package	Đơn giá (VNĐ)
	SRPL-18/SM	1100 lm	App, Bluetooth remote control	Ø225x38 mm	2700-6500K RGB	1 cái/hộp 10 cái/thùng	1.244.000
	SRPL-24/SM	1500 lm	App, Bluetooth remote control	Ø300x38 mm	2700-6500K RGB	1 cái/hộp 10 cái/thùng	1.615.900

LED Ốp Trần Bluetooth



LED Ốp Trần Ceiling Bluetooth	Mã hàng Model	Công suất Watt	Quang thông Lumens	Nhiệt độ màu CCT	Kích thước Size	Đóng gói Package	Đơn giá (VNĐ)
	CL20/SM	20W	2000 Lm	2700-6500K RGB	Ø300x85 mm	1 cái/hộp 5 cái/thùng	1.153.900
	CL30/SM	30W	3000 Lm	2700-6500K RGB	Ø350x85 mm	1 cái/hộp 5 cái/thùng	1.542.000

Viên Đèn	Mã hàng Model	Đơn giá (VNĐ)
	BD30-W Màu trắng (White) 20W	206.800
	BD35-W Màu trắng (White) 30W	244.900
	BD30-S Màu xám bạc (Silver) 20W	206.800
	BD35-S Màu xám bạc (Silver) 30W	244.900
	BD30-C Màu crôm (Chromi) 20W	206.800
	BD35-C Màu crôm (Chromi) 30W	244.900

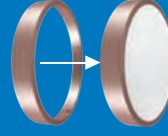
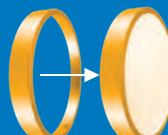
Viên Đèn	Mã hàng Model	Đơn giá (VNĐ)
	BD30-R Màu đỏ (Red) 20W	206.800
	BD35-R Màu đỏ (Red) 30W	244.900
	BD30-G Màu vàng (Gold) 20W	206.800
	BD35-G Màu vàng (Gold) 30W	244.900

LED Panel Tắm Bluetooth



LED Panel Tắm Bluetooth	Mã hàng Model	Hệ số công suất	Quang thông Lumens	Nhiệt độ màu CCT	Điều khiển Control	Kích thước Size	Đóng gói Package	Đơn giá (VNĐ)
	FPL-3030/SM	>0.9	1700 Lm	2700-6500K RGB	App Bluetooth, remote control	296x296 mm	1 cái/hộp 4 cái/thùng	2.142.600
	FPL-6060/SM	>0.9	3000 Lm	2700-6500K RGB	App Bluetooth, remote control	596x596 mm	1 cái/hộp 4 cái/thùng	3.411.900
	FPL-12030/SM	>0.9	3000 Lm	2700-6500K RGB	App Bluetooth, remote control	1196x296 mm	1 cái/hộp 3 cái/thùng	4.233.100

Phụ kiện Gắn Treo Panel LED Tắm

	Mã hàng Model	Đơn giá (VNĐ)
	PKL-60	100.900
	PKL-120	201.000

Phụ Kiện Gắn Nổi Panel LED Tắm

	Mã hàng Model	Đơn giá (VNĐ)
	SMPL-3030	302.600
	SMPL-6030	375.400
	SMPL-6060	485.100
	SMPL-12030	519.800

Đèn ngủ thông minh Bluetooth

	Mã hàng Model	Đơn giá (VNĐ)
	BHS1 Đèn ngủ thông minh - 1W-9W - Nhiệt độ màu 2700k-6500k-RGB	2.246.500

LED Dây Bluetooth

	Mã hàng Model	Đơn giá (VNĐ)
	LS/SM Đèn LED dây Smart - 10W/ 5m - Nhiệt độ màu: RGB	1.048.700







Đèn Bàn LED 3 Chế Độ

	Mã hàng Model	Đơn giá (VNĐ)
	TL1S Đèn LED bàn 3 chế độ sáng - 2.2W/5V-500mA - Nhiệt độ màu 3000-4000-6000k	852.400
	TL1G Đèn LED bàn 3 chế độ sáng - 2.2W/5V-500mA - Nhiệt độ màu 3000-4000-6000k	852.400

Đèn Bàn LED 3 Chế Độ

	Mã hàng Model	Đơn giá (VNĐ)
	TL2 Đèn bàn cảm ứng 6W nhiệt độ màu 3000-4000-6000k màu trắng	651.400
	TL3 Đèn bàn cảm ứng 4W nhiệt độ màu 3000-4000-6500k màu trắng xanh, trắng hồng	449.400



Seri RPL/3C-RC	Mã hàng Model	Quang thông Lumens	Nhiệt độ màu CCT	Kích thước Size	Đục lỗ Cut out	Đóng gói Package	Đơn giá (VNĐ)
 <p>3 màu 6W</p>	RPL-6/3C-RC	500 Lm	6000 - 6500k 4000 - 4500k 2800 - 3200k	Ø120x25 mm	Ø105 mm	1 cái/hộp 60 cái/thùng	490.900
 <p>3 màu 6W</p>	RPL-6S/3C-RC	500 Lm	6000 - 6500k 4000 - 4500k 2800 - 3200k	Ø110x25 mm	Ø 90 mm	1 cái/hộp 60 cái/thùng	490.900
 <p>3 màu 9W</p>	RPL9/3C-RC	750 Lm	6000 - 6500k 4000 - 4500k 2800 - 3200k	Ø150x25 mm	Ø130 mm	1 cái/hộp 40 cái/thùng	545.200
 <p>3 màu 12W</p>	RPL12/3C-RC	950 Lm	6000 - 6500k 4000 - 4500k 2800 - 3200k	Ø170x25 mm	Ø150 mm	1 cái/hộp 40 cái/thùng	592.600
 <p>3 màu 15W</p>	RPL15/3C-RC	1300 Lm	6000 - 6500k 4000 - 4500k 2800 - 3200k	Ø190x25 mm	Ø180 mm	1 cái/hộp 30 cái/thùng	681.500
 <p>3 màu 18W</p>	RPL18/3C-RC	1500 Lm	6000 - 6500k 4000 - 4500k 2800 - 3200k	Ø225x25 mm	Ø205 mm	1 cái/hộp 20 cái/thùng	727.700
 <p>3 màu 24W</p>	RPL24/3C-RC	1800 Lm	6000 - 6500k 4000 - 4500k 2800 - 3200k	Ø300x25 mm	Ø280 mm	1 cái/hộp 10 cái/thùng	981.800

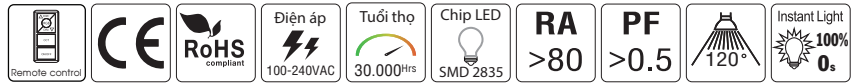

Seri FPL/3C-RC	Mã hàng Model	Quang thông Lumens	Nhiệt độ màu CCT	Kích thước Size	Đóng gói Package	Đơn giá (VNĐ)
	FPL-3030/3C-RC	1800 lm	6000 - 6500k 4000 - 4500k 2800 - 3200k	300x300x10 mm	1 cái/hộp 10 cái/thùng	1.247.400
	FPL-6030/3C-RC	2250 lm	6000 - 6500k 4000 - 4500k 2800 - 3200k	600x300x10 mm	1 cái/hộp 5 cái/thùng	1.614.700
	FPL-6060/3C-RC	3600 lm	6000 - 6500k 4000 - 4500k 2800 - 3200k	600x600x10 mm	1 cái/hộp 5 cái/thùng	2.088.200
	FPL-12030/3C-RC	3600 lm	6000 - 6500k 4000 - 4500k 2800 - 3200k	1200x300x10 mm	1 cái/hộp 5 cái/thùng	2.143.700

Phụ Kiện Gắn Treo Cho Seri FPL	Mã hàng Model	Đơn giá (VNĐ)
	PKL - 60	100.900
	PKL - 120	201.000

Phụ Kiện Gắn Nối Cho Seri FPL	Mã hàng Model	Đơn giá (VNĐ)
	SMPL-3030	302.600
	SMPL-6030	375.400
	SMPL-6060	485.100
	SMPL-12030	519.800

LED Tube Nhôm T8 Điều Chỉnh Độ Sáng Bằng Remote	Mã hàng Model	Quang thông Lumens	Nhiệt độ màu CCT	Góc chiếu Angle	Kích thước Size	Đóng gói Package	Đơn giá (VNĐ)
	LT8-60/3C-RC	950 lm	6000 - 6500k 4000 - 4500k 2800 - 3200k	160°	A - 588mm B - 603mm C - Ø26mm	1 cái/hộp 25 cái/thùng	706.900
	LT8-120/3C-RC	1850 lm	6000 - 6500k 4000 - 4500k 2800 - 3200k	160°	A - 1197mm B - 1213mm C - Ø26mm	1 cái/hộp 25 cái/thùng	822.400

Thiết bị Điều Khiển / Remote RF	Mã hàng Model	Đơn giá (VNĐ)
	RC-RF	207.900

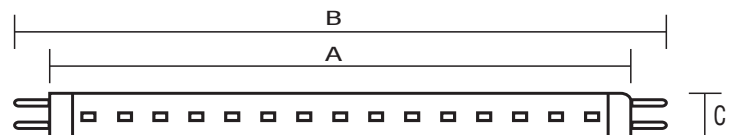

MPE

SOLAR

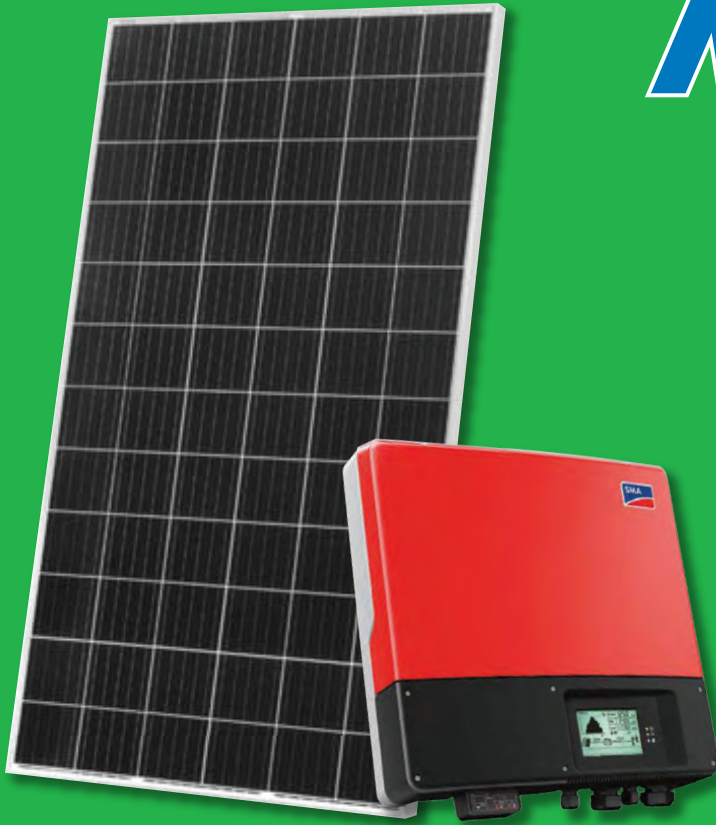

NHÀ MÁY MPE THÔNG MINH THEO TIÊU CHUẨN LEED

**NĂNG LƯỢNG
MẶT TRỜI**

SẢN XUẤT NĂNG LƯỢNG HIỆU QUẢ

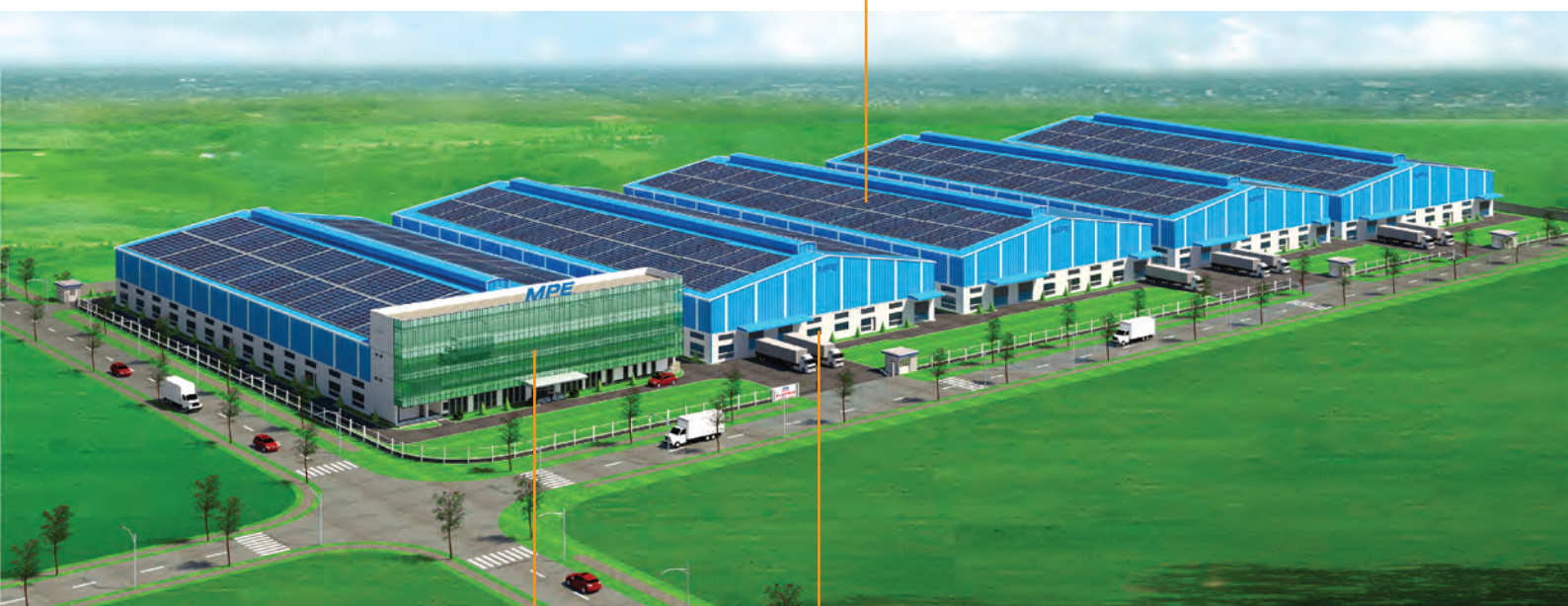

**THIẾT BỊ
THÔNG MINH**

QUẢN LÝ NĂNG LƯỢNG THÔNG MINH

**ĐÈN LED
THIẾT BỊ ĐIỆN**

SỬ DỤNG NĂNG LƯỢNG TIẾT KIỆM

HỆ THỐNG SIÊU TIẾT KIỆM - DUY NHẤT TẠI MPE



DIALux
German Technology

TẠI SAO PHẢI LẮP ĐẶT HỆ THỐNG MPE SOLAR ?

1. Điện tăng giá

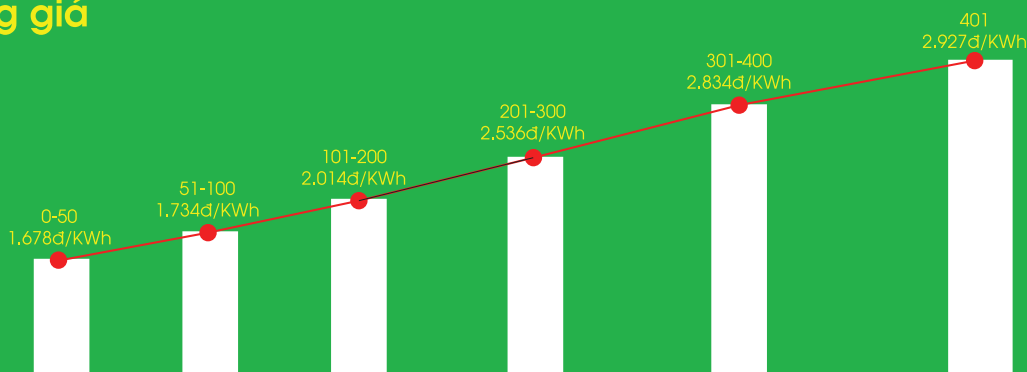

Khách hàng sử dụng 900 kWh/ tháng sẽ phải trả tiền điện theo giá 6 bậc thang tổng cộng là : 2.377.500 đ/tháng

2. MPE Solar sẽ giúp các bạn giảm ngay tiền điện

Nếu khách hàng đầu tư hệ thống MPE SOLAR 3.12 kWp thì:

- Sản lượng điện tạo ra trung bình hàng tháng:
 $3.12\text{kWp} \times 4.5 \text{ giờ/ngày} \times 30 \text{ ngày} = 405 \text{ kWh}$ được công tơ 2 chiều của điện lực ghi nhận.
- Sản lượng điện tiêu thụ hàng tháng chỉ còn:
 $900 \text{ kWh} - 405 \text{ kWh} = 495 \text{ kWh}$ (tương đương 1.188.015 đ)
- Vì vậy chi phí tiền điện hàng tháng giảm 50%



3. MPE Solar sử dụng công nghệ gì mà mang lại hiệu quả như vậy

- Hệ thống MPE SOLAR sử dụng công nghệ Đức.
- Sử dụng tấm Pin công nghệ mới với hiệu suất cao.
- Thiết kế gọn nhẹ, tiết kiệm diện tích lắp đặt.
- Bảo hành hệ thống : 10 năm (Pin, Inverter, giá đỡ, phụ kiện)
- Bảo hành hiệu suất trên 80% sau 25 năm
- Giá MPE SOLAR 3.12kWp : 75tr VNĐ (bao gồm VAT)
- Giá MPE SOLAR 5.5kWp : 120tr VNĐ (bao gồm VAT)

4. Sử dụng năng lượng tiết kiệm

- Các thiết bị chiếu sáng MPE với hiệu suất cao, tiết kiệm 50% điện năng tiêu thụ.
- Hệ thống phần mềm thiết kế chiếu sáng DIALux - MPE Plug in (Premium) - Germany giúp tiết kiệm điện cho công trình của bạn.
- Hệ thống MPE Smart Breaker, MPE Smart Control giúp chúng ta quản lý, giám sát và vận hành tất cả các thiết bị một cách tiết kiệm, an toàn, mọi lúc, mọi nơi.

5. MPE luôn đồng hành, hỗ trợ và mang lại giải pháp hữu ích cho bạn

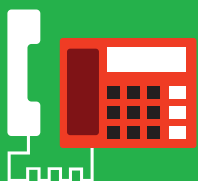

Tư vấn miễn phí

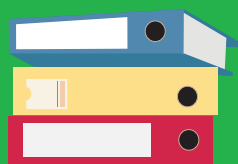

Hỗ trợ pháp lý, hướng dẫn từng bước khi giao dịch với các Cty Điện lực



Nhiều chương trình khuyến mãi hấp dẫn



Lắp đặt, bảo hành chuyên nghiệp

MPE

MANG NĂNG LƯỢNG XANH VÀO CUỘC SỐNG

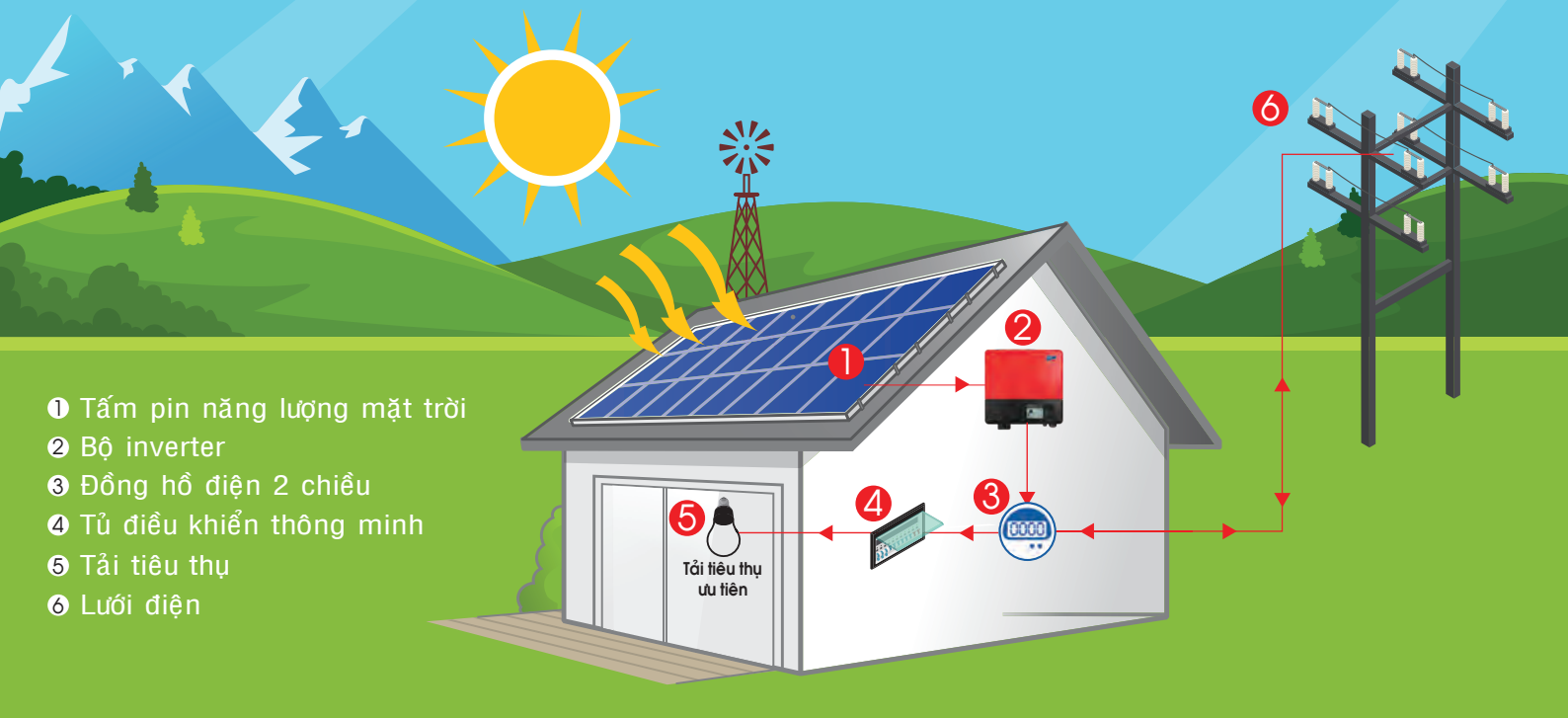

NGUYÊN LÝ HOẠT ĐỘNG

Khi không có ánh sáng mặt trời: (buổi tối hoặc trời mưa)

Các tấm Pin năng lượng mặt trời sẽ không sản sinh ra điện nên các phụ tải sẽ sử dụng điện từ lưới một cách bình thường

Khi trời có nắng

Các tấm Pin sẽ hoạt động theo sơ đồ trên:

1

Tấm Pin năng lượng mặt trời hấp thụ quang năng từ mặt trời và tạo ra dòng điện một chiều (DC).

2

Dòng điện một chiều (DC) sẽ đi qua bộ chuyển đổi (Inverter) để biến đổi thành dòng điện xoay chiều (AC).

3

Công tơ điện 2 chiều: nếu công suất điện năng phát ra từ hệ thống điện mặt trời cung cấp cho thiết bị điện trong sinh hoạt sử dụng vẫn còn dư, thì phần dư sẽ đi qua công tơ điện hai chiều để ghi nhận lượng điện tải lên lưới điện quốc gia trong ngày, phần điện dư này được EVN mua lại.



4

Dòng điện xoay chiều (AC) đi qua tủ điện chứa các MCB và sẽ được truyền tải cung cấp cho các thiết bị điện sử dụng.

5

Lưới điện quốc gia: nếu hệ thống điện mặt trời không đủ công suất phát ra cho các thiết bị sử dụng điện, do ảnh hưởng của thời tiết hay lượng nắng ít, lúc này lưới điện quốc gia sẽ tự động bù điện để các thiết bị sử dụng không bị gián đoạn hoạt động.

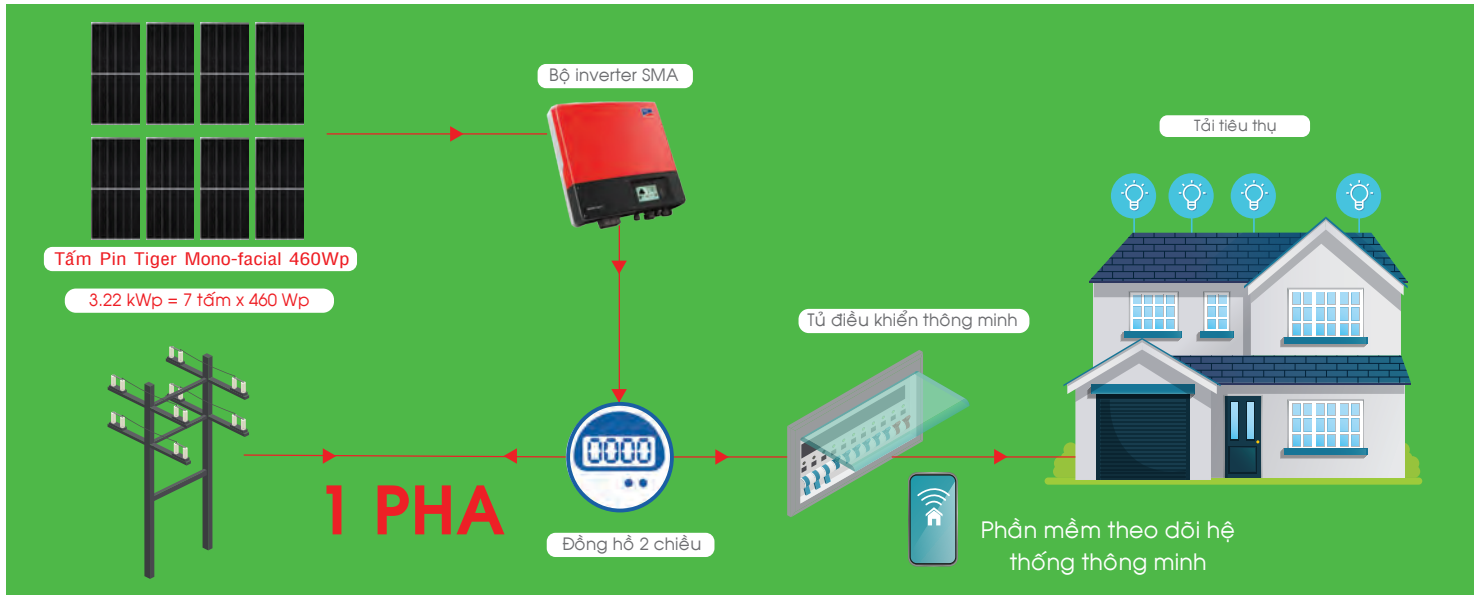

GIÁ TRỌN GÓI (BH 5 năm): 78,1 TRIỆU VNĐ (Đã bao gồm VAT, chi phí vận chuyển và lắp đặt)
GIÁ TRỌN GÓI (BH 10 năm): 83,6 TRIỆU VNĐ (Đã bao gồm VAT, chi phí vận chuyển và lắp đặt)

Sản phẩm	Thông số chi tiết	Đơn vị tính	Số lượng	Bảo hành
Tấm Pin Tiger Mono-facial 460Wp 	<ul style="list-style-type: none"> - Tấm pin JinKO - Model: Tiger Mono-facial (JKM460-7RL3-V) - Kích thước: 2182 x 1029 x 40mm - Trọng lượng: 26.1 kg - Mặt trước: Kính cường lực 3.2mm - Khung: Hợp kim Nhôm Anod - Hộp nối: IP67 - Cáp DC: 1x 4.0mm² - Công suất: 460Wp - Điện áp ở công suất cực đại: 43.08VDC - Dòng điện ở công suất cực đại: 10.68A - Điện áp hở mạch: 51.7VDC - Dòng điện ngắn mạch: 11.5A - Hiệu suất chuyển đổi quang năng: 20.49% - Nhiệt độ làm việc: âm 40°C đến 85°C - Dung sai công suất: 0~+3% 	Tấm	7	5 năm/10 năm
Inverter 	<ul style="list-style-type: none"> - Inverter SMA - Model: SB-3000TL - Công suất đầu vào tối đa: 3200Wp - Điện áp DC đầu vào tối đa: 750V - Công suất đầu ra tối đa (230V/50Hz): 3000W - Điện áp AC: 230V - Dòng AC max: 16A - Hiệu suất chuyển đổi MAX/tiêu chuẩn EU: 97% / 96% - Kết nối PC, máy tính bảng, smart phone theo dõi số liệu kỹ thuật 	Bộ	1	5 năm/10 năm
Khung, giá đỡ 	<ul style="list-style-type: none"> - Kẹp, thanh ray Schletter - Đức 	Bộ	1	5 năm/10 năm
Dây cáp DC 	<ul style="list-style-type: none"> - Cáp DC tiêu chuẩn Châu Âu 	Bộ	1	5 năm/10 năm
<ul style="list-style-type: none"> - Hệ thống đã bao gồm tủ điều khiển: Vô tủ, MCB, cầu chì, cáp AC 		Bộ	1	5 năm/10 năm

Trong một số trường hợp đặc biệt, công ty sẽ khảo sát và báo giá cụ thể theo thực tế
 Quý khách sử dụng Pin 390Wp (JKM390M-72) sẽ giảm 5%

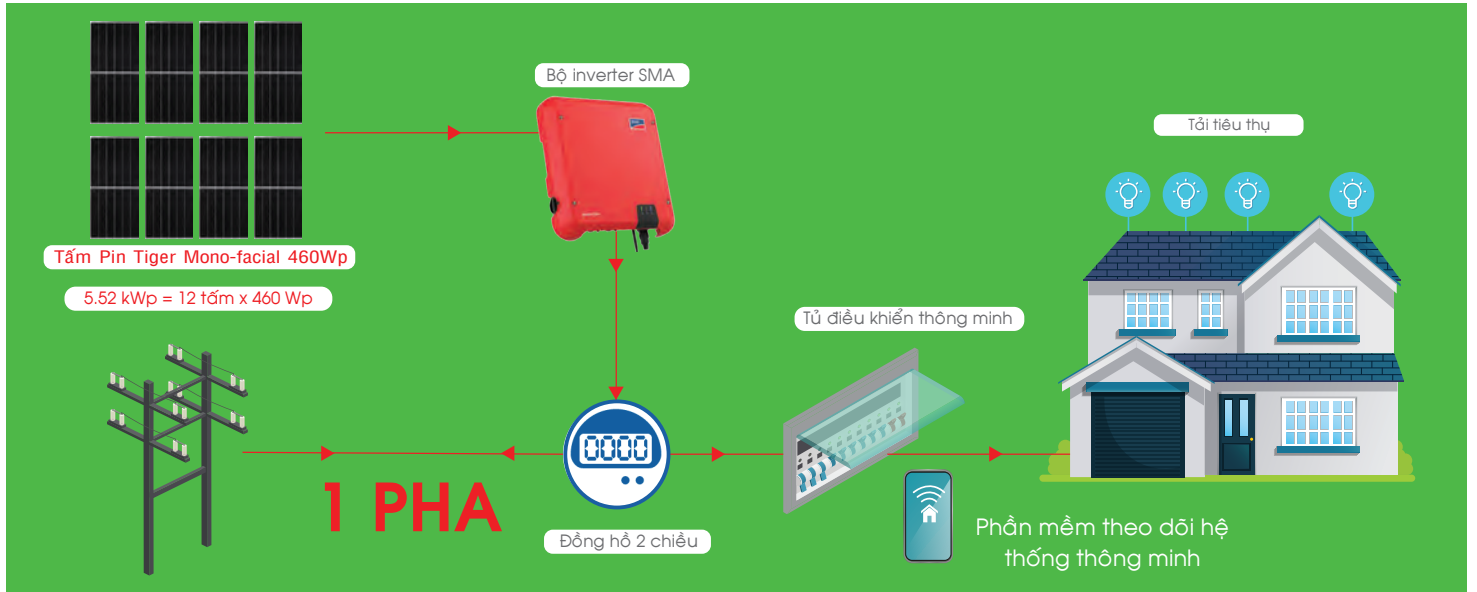

GIÁ TRỌN GÓI (BH 5 năm): 127,6 TRIỆU VNĐ (Đã bao gồm VAT, chi phí vận chuyển và lắp đặt)

GIÁ TRỌN GÓI (BH 10 năm): 134,2 TRIỆU VNĐ (Đã bao gồm VAT, chi phí vận chuyển và lắp đặt)

Sản phẩm	Thông số chi tiết	Đơn vị tính	Số lượng	Bảo hành
Tấm Pin Tiger Mono-facial 460Wp 	<ul style="list-style-type: none"> - Tấm pin JinKO - Model: Tiger Mono-facial (JKM460-7RL3-V) - Kích thước: 2182 x 1029 x 40mm - Trọng lượng: 26.1 kg - Mặt trước: Kính cường lực 3.2mm - Khung: Hợp kim Nhôm Anod - Hộp nối: IP67 - Cấp DC: 1x 4.0mm² - Công suất: 460Wp - Điện áp ở công suất cực đại: 43.08VDC - Dòng điện ở công suất cực đại: 10.68A - Điện áp hở mạch: 51.7VDC - Dòng điện ngắn mạch: 11.5A - Hiệu suất chuyển đổi quang năng: 20.49% - Nhiệt độ làm việc: âm 40°C đến 85°C - Dung sai công suất: 0~+3% 	Tấm	12	5 năm/10 năm
Inverter 	<ul style="list-style-type: none"> - Inverter SMA - Model: SB-5.0-1AV - Công suất đầu vào tối đa: 7500Wp - Điện áp DC đầu vào tối đa: 600V - Công suất đầu ra tối đa (230V/50Hz): 5000W - Điện áp AC: 230V - Dòng AC max: 22A - Hiệu suất chuyển đổi MAX/tiêu chuẩn EU: 97% / 96.5% - Kết nối PC, máy tính bảng, smart phone theo dõi số liệu kỹ thuật 	Bộ	1	5 năm/10 năm
Khung, giá đỡ 	<ul style="list-style-type: none"> - Kẹp, thanh ray Schletter - Đức 	Bộ	1	5 năm/10 năm
Dây cáp DC 	<ul style="list-style-type: none"> - Cáp DC tiêu chuẩn Châu Âu 	Bộ	1	5 năm/10 năm
- Hệ thống đã bao gồm tủ điều khiển: Vỏ tủ, MCB, cầu chì, cáp AC		Bộ	1	5 năm/10 năm

Trong một số trường hợp đặc biệt, công ty sẽ khảo sát và báo giá cụ thể theo thực tế

Quý khách sử dụng Pin 390Wp (JKM390M-72) sẽ giảm 5%

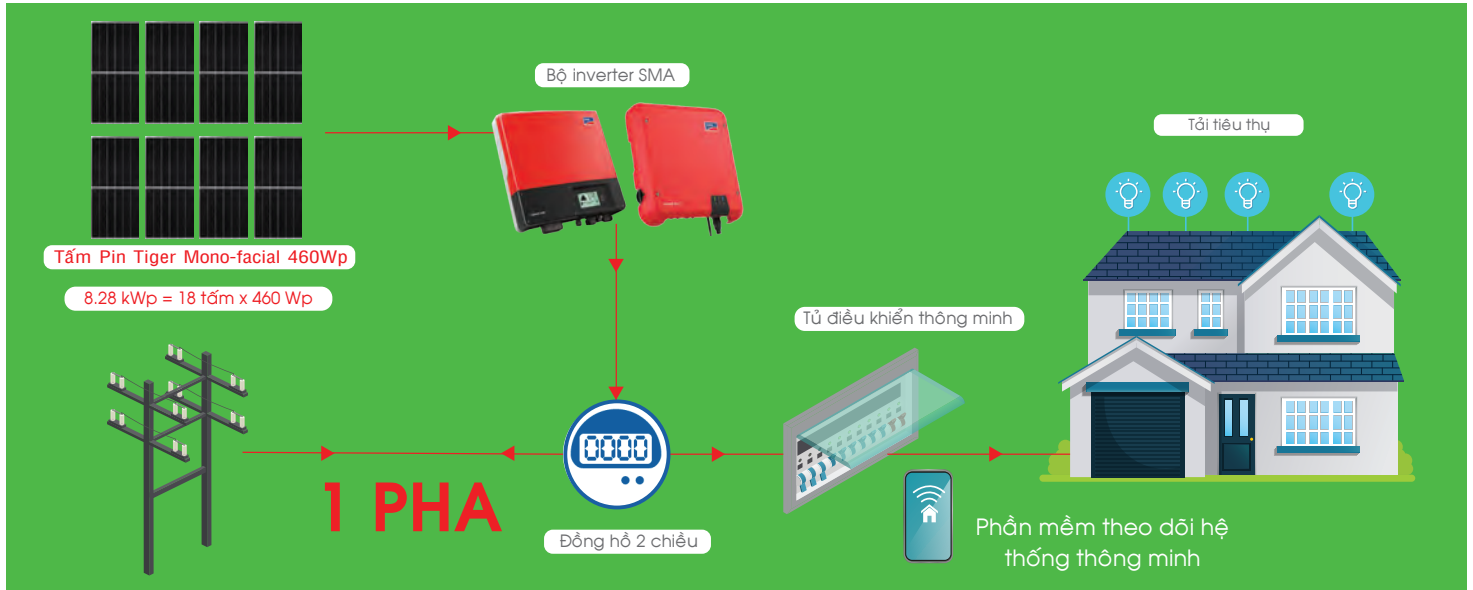

GIÁ TRỌN GÓI (BH 5 năm): 195,8 TRIỆU VNĐ (Đã bao gồm VAT, chi phí vận chuyển và lắp đặt)
GIÁ TRỌN GÓI (BH 10 năm): 206,8 TRIỆU VNĐ (Đã bao gồm VAT, chi phí vận chuyển và lắp đặt)

Sản phẩm	Thông số chi tiết	Đơn vị tính	Số lượng	Bảo hành
Tấm Pin Tiger Mono-facial 460Wp 	<ul style="list-style-type: none"> - Tấm pin Jinko - Model: Tiger Mono-facial (JKM460-7RL3-V) - Kích thước: 2182 x 1029 x 40mm - Trọng lượng: 26.1 kg - Mặt trước: Kính cường lực 3.2mm - Khung: Hợp kim Nhôm Anod - Hộp nối: IP67 - Cáp DC: 1x 4.0mm2 - Công suất: 460Wp - Điện áp ở công suất cực đại: 43.08VDC - Dòng điện ở công suất cực đại: 10.68A - Điện áp hở mạch: 51.7VDC - Dòng điện ngắn mạch: 11.5A - Hiệu suất chuyển đổi quang năng: 20.49% - Nhiệt độ làm việc: âm 40°C đến 85°C - Dung sai công suất: 0~+3% 	Tấm	18	5 năm/10 năm
Inverter 	<ul style="list-style-type: none"> - Inverter SMA - Model: SB-3000TL + SB-5.0-1AV - Công suất đầu vào tối đa: 10700Wp - Điện áp DC đầu vào tối đa: 600V - Công suất đầu ra tối đa (230V/50Hz): 8000W - Điện áp AC: 230V - Dòng AC max: 48A - Hiệu suất chuyển đổi MAX/tiêu chuẩn EU: 97% / 96,5% - Kết nối PC, máy tính bảng, smart phone theo dõi số liệu kỹ thuật 	Bộ	1	5 năm/10 năm
Khung, giá đỡ 	<ul style="list-style-type: none"> - Kẹp, thanh ray Schletter - Đức 	Bộ	1	5 năm/10 năm
Dây cáp DC 	<ul style="list-style-type: none"> - Cáp DC tiêu chuẩn Châu Âu 	Bộ	1	5 năm/10 năm
<ul style="list-style-type: none"> - Hệ thống đã bao gồm tủ điều khiển: Vỏ tủ, MCB, cầu chì, cáp AC 		Bộ	1	5 năm/10 năm

Trong một số trường hợp đặc biệt, công ty sẽ khảo sát và báo giá cụ thể theo thực tế
 Quý khách sử dụng Pin 390Wp (JKM390M-72) sẽ giảm 5%

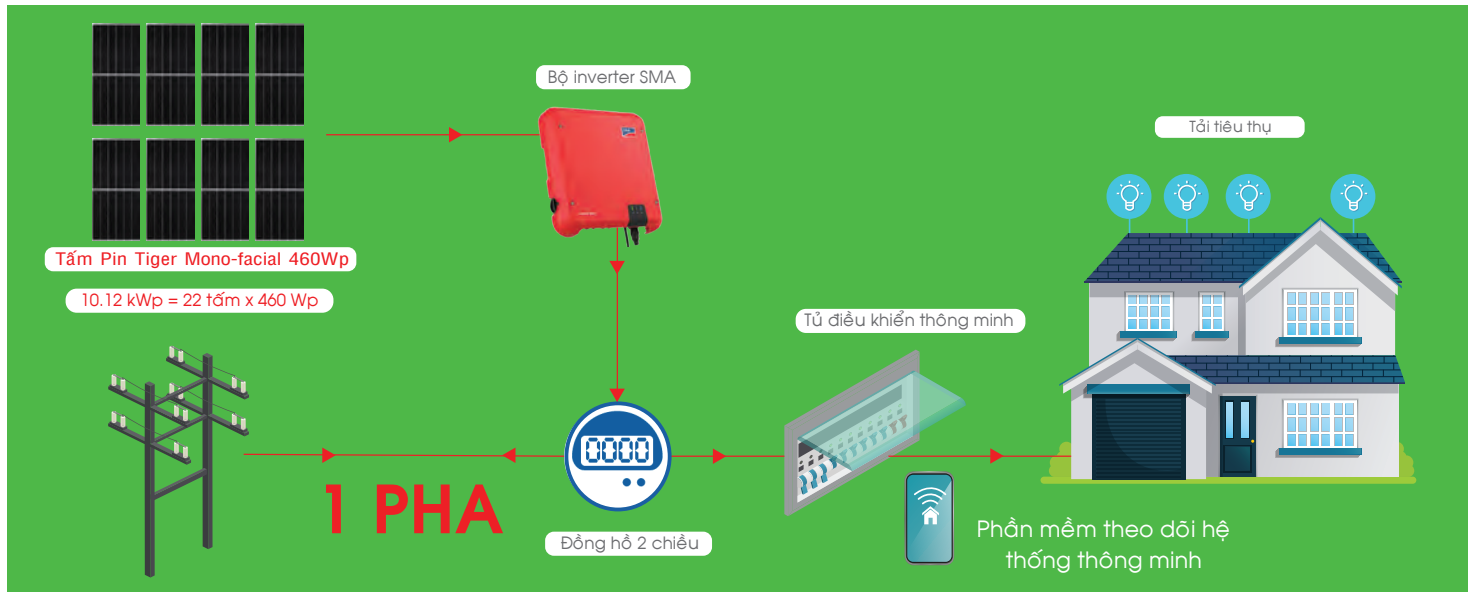

GIÁ TRỌN GÓI (BH 5 năm): 228,8 TRIỆU VNĐ (Đã bao gồm VAT, chi phí vận chuyển và lắp đặt)

GIÁ TRỌN GÓI (BH 10 năm): 240,9 TRIỆU VNĐ (Đã bao gồm VAT, chi phí vận chuyển và lắp đặt)

Sản phẩm	Thông số chi tiết	Đơn vị tính	Số lượng	Bảo hành
Tấm Pin Tiger Mono-facial 460Wp 	<ul style="list-style-type: none"> - Tấm pin JinkO - Model: Tiger Mono-facial (JKM460-7RL3-V) - Kích thước: 2182 x 1029 x 40mm - Trọng lượng: 26.1 kg - Mặt trước: Kính cường lực 3.2mm - Khung: Hợp kim Nhôm Anod - Hộp nối: IP67 - Cấp DC: 1x 4.0mm2 - Công suất: 460Wp - Điện áp ở công suất cực đại: 43.08VDC - Dòng điện ở công suất cực đại: 10.68A - Điện áp hở mạch: 51.7VDC - Dòng điện ngắn mạch: 11.5A - Hiệu suất chuyển đổi quang năng: 20.49% - Nhiệt độ làm việc: âm 40°C đến 85°C - Dung sai công suất: 0~+3% 	Tấm	22	5 năm/10 năm
Inverter 	<ul style="list-style-type: none"> - Inverter SMA - Model: SB-5.0-1AV - Công suất đầu vào tối đa: 15000Wp - Điện áp DC đầu vào tối đa: 600V - Công suất đầu ra tối đa (230V/50Hz): 10000W - Điện áp AC: 230V - Dòng AC max: 44A - Hiệu suất chuyển đổi MAX/tiêu chuẩn EU: 97% / 96% - Kết nối PC, máy tính bảng, smart phone theo dõi số liệu kỹ thuật 	Bộ	2	5 năm/10 năm
Khung, giá đỡ 	<ul style="list-style-type: none"> - Kẹp, thanh ray Schletter - Đức 	Bộ	1	5 năm/10 năm
Dây cáp DC 	<ul style="list-style-type: none"> - Cáp DC tiêu chuẩn Châu Âu 	Bộ	1	5 năm/10 năm
- Hệ thống đã bao gồm tủ điều khiển: Vỏ tủ, MCB, cầu chì, cáp AC		Bộ	1	5 năm/10 năm

Trong một số trường hợp đặc biệt, công ty sẽ khảo sát và báo giá cụ thể theo thực tế

Quý khách sử dụng Pin 390Wp (JKM390M-72) sẽ giảm 5%

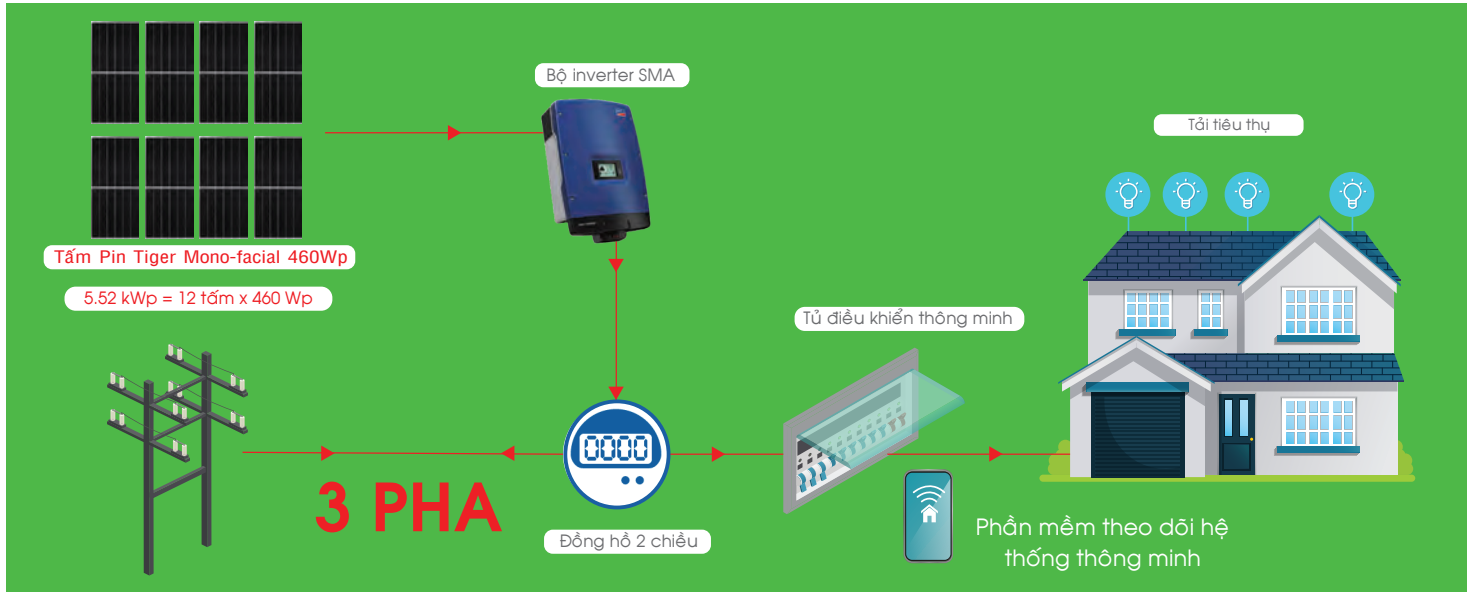

GIÁ TRỌN GÓI (BH 5 năm): 136,4 TRIỆU VNĐ (Đã bao gồm VAT, chi phí vận chuyển và lắp đặt)

GIÁ TRỌN GÓI (BH 10 năm): 143 TRIỆU VNĐ (Đã bao gồm VAT, chi phí vận chuyển và lắp đặt)

Sản phẩm	Thông số chi tiết	Đơn vị tính	Số lượng	Bảo hành
Tấm Pin Tiger Mono-facial 460Wp 	<ul style="list-style-type: none"> - Tấm pin Jinko - Model: Tiger Mono-facial (JKM460-7RL3-V) - Kích thước: 2182 x 1029 x 40mm - Trọng lượng: 26.1 kg - Mặt trước: Kính cường lực 3.2mm - Khung: Hợp kim Nhôm Anod - Hộp nối: IP67 - Cáp DC: 1x 4.0mm2 - Công suất: 460Wp - Điện áp ở công suất cực đại: 43.08VDC - Dòng điện ở công suất cực đại: 10.68A - Điện áp hở mạch: 51.7VDC - Dòng điện ngắn mạch: 11.5A - Hiệu suất chuyển đổi quang năng: 20.49% - Nhiệt độ làm việc: âm 40°C đến 85°C - Dung sai công suất: 0~+3% 	Tấm	12	5 năm/10 năm
Inverter 	<ul style="list-style-type: none"> - Inverter SMA - Model: STP-5000TL - Công suất đầu vào tối đa: 9000Wp - Điện áp DC đầu vào tối đa: 850VDC - Công suất đầu ra tối đa (400V/50Hz): 5000W - Điện áp AC: 230/400V - Dòng AC max: 3x7.6A - Hiệu suất chuyển đổi MAX/tiêu chuẩn EU: 98,2% / 97.4% - Kết nối PC, máy tính bảng, smart phone theo dõi số liệu kỹ thuật 	Bộ	1	5 năm/10 năm
Khung, giá đỡ 	<ul style="list-style-type: none"> - Kẹp, thanh ray Schletter - Đức 	Bộ	1	5 năm/10 năm
Dây cáp DC 	<ul style="list-style-type: none"> - Cáp DC tiêu chuẩn Châu Âu 	Bộ	1	5 năm/10 năm
<ul style="list-style-type: none"> - Hệ thống đã bao gồm tủ điều khiển: Vỏ tủ, MCB, cầu chì, cáp AC 		Bộ	1	5 năm/10 năm

Trong một số trường hợp đặc biệt, công ty sẽ khảo sát và báo giá cụ thể theo thực tế

Quý khách sử dụng Pin 390Wp (JKM390M-72) sẽ giảm 5%

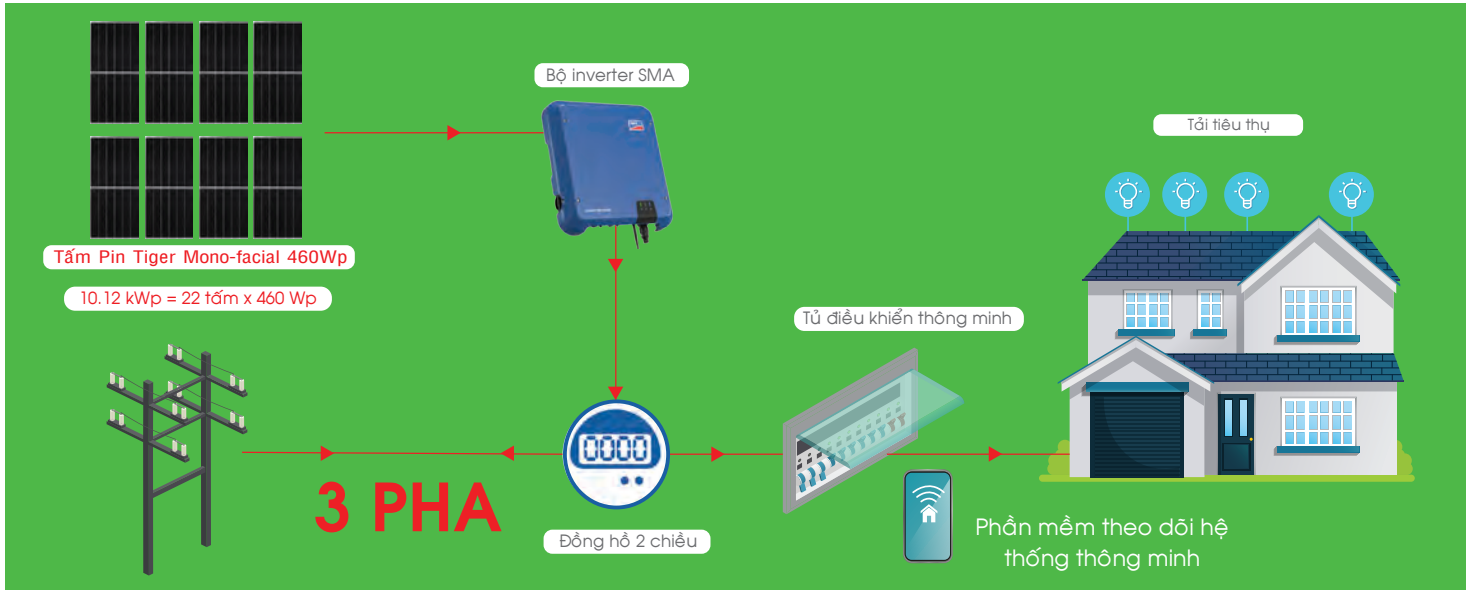

GIÁ TRỌN GÓI (BH 5 năm): 243,1 TRIỆU VNĐ (Đã bao gồm VAT, chi phí vận chuyển và lắp đặt)

GIÁ TRỌN GÓI (BH 10 năm): 251,9 TRIỆU VNĐ (Đã bao gồm VAT, chi phí vận chuyển và lắp đặt)

Sản phẩm	Thông số chi tiết	Đơn vị tính	Số lượng	Bảo hành
Tấm Pin Tiger Mono-facial 460Wp 	<ul style="list-style-type: none"> - Tấm pin Jinko - Model: Tiger Mono-facial (JKM460-7RL3-V) - Kích thước: 2182 x 1029 x 40mm - Trọng lượng: 26.1 kg - Mặt trước: Kính cường lực 3.2mm - Khung: Hộp kim Nhôm Anod - Hộp nối: IP67 - Cấp DC: 1x 4.0mm² - Công suất: 460Wp - Điện áp ở công suất cực đại: 43.08VDC - Dòng điện ở công suất cực đại: 10.68A - Điện áp hở mạch: 51.7VDC - Dòng điện ngắn mạch: 11.5A - Hiệu suất chuyển đổi quang năng: 20.49% - Nhiệt độ làm việc: âm 40°C đến 85°C - Dung sai công suất: 0~+3% 	Tấm	22	5 năm/10 năm
	<ul style="list-style-type: none"> - Inverter SMA - Model: STP-10.0-3AV - Công suất đầu vào tối đa: 15000Wp - Điện áp DC đầu vào tối đa: 1000VDC - Công suất đầu ra tối đa (400V/50Hz): 10000W - Điện áp AC: 230/400V - Dòng AC max: 3x14.5A - Hiệu suất chuyển đổi MAX/tiêu chuẩn EU: 98,3% / 98% - Kết nối PC, máy tính bảng, smart phone theo dõi số liệu kỹ thuật 	Bộ	1	5 năm/10 năm
Khung, giá đỡ 	<ul style="list-style-type: none"> - Kẹp, thanh ray Schletter - Đức 	Bộ	1	5 năm/10 năm
	<ul style="list-style-type: none"> - Cấp DC tiêu chuẩn Châu Âu 	Bộ	1	5 năm/10 năm
<ul style="list-style-type: none"> - Hệ thống đã bao gồm tủ điều khiển: Vỏ tủ, MCB, cầu chì, cáp AC 		Bộ	1	5 năm/10 năm

Trong một số trường hợp đặc biệt, công ty sẽ khảo sát và báo giá cụ thể theo thực tế

Quý khách sử dụng Pin 390Wp (JKM390M-72) sẽ giảm 5%



GIÁ TRỌN GÓI (BH 5 năm): 342,1 TRIỆU VNĐ (Đã bao gồm VAT, chi phí vận chuyển và lắp đặt)

GIÁ TRỌN GÓI (BH 10 năm): 353,1 TRIỆU VNĐ (Đã bao gồm VAT, chi phí vận chuyển và lắp đặt)

Sản phẩm	Thông số chi tiết	Đơn vị tính	Số lượng	Bảo hành
Tấm Pin Tiger Mono-facial 460Wp 	<ul style="list-style-type: none"> - Tấm pin Jinko - Model: Tiger Mono-facial (JKM460-7RL3-V) - Kích thước: 2182 x 1029 x 40mm - Trọng lượng: 26.1 kg - Mặt trước: Kính cường lực 3.2mm - Khung: Hợp kim Nhôm Anod - Hộp nối: IP67 - Cáp DC: 1x 4.0mm2 - Công suất: 460Wp - Điện áp ở công suất cực đại: 43.08VDC - Dòng điện ở công suất cực đại: 10.68A - Điện áp hở mạch: 51.7VDC - Dòng điện ngắn mạch: 11.5A - Hiệu suất chuyển đổi quang năng: 20.49% - Nhiệt độ làm việc: âm 40°C đến 85°C - Dung sai công suất: 0~+3% 	Tấm	34	5 năm/10 năm
Inverter 	<ul style="list-style-type: none"> - Inverter SMA - Model: STP-15000TL - Công suất đầu vào tối đa: 27000Wp - Điện áp DC đầu vào tối đa: 1000V - Công suất đầu ra tối đa (400V/50Hz): 15000W - Điện áp AC: 230/400V - Dòng AC max: 29A - Hiệu suất chuyển đổi MAX/tiêu chuẩn EU: 98.4% / 98% - Kết nối PC, máy tính bảng, smart phone theo dõi số liệu kỹ thuật 	Bộ	1	5 năm/10 năm
Khung, giá đỡ 	<ul style="list-style-type: none"> - Kẹp, thanh ray Schletter - Đức 	Bộ	1	5 năm/10 năm
Dây cáp DC 	<ul style="list-style-type: none"> - Cáp DC tiêu chuẩn Châu Âu 	Bộ	1	5 năm/10 năm
<ul style="list-style-type: none"> - Hệ thống đã bao gồm tủ điều khiển: Vô tủ, MCB, cầu chì, cáp AC 		Bộ	1	5 năm/10 năm

Trong một số trường hợp đặc biệt, công ty sẽ khảo sát và báo giá cụ thể theo thực tế
 Quý khách sử dụng Pin 390Wp (JKM390M-72) sẽ giảm 5%



GIÁ TRỌN GÓI (BH 5 năm): 462 TRIỆU VNĐ (Đã bao gồm VAT, chi phí vận chuyển và lắp đặt)

GIÁ TRỌN GÓI (BH 10 năm): 476,3 TRIỆU VNĐ (Đã bao gồm VAT, chi phí vận chuyển và lắp đặt)

Sản phẩm	Thông số chi tiết	Đơn vị tính	Số lượng	Bảo hành
Tấm Pin Tiger Mono-facial 460Wp 	<ul style="list-style-type: none"> - Tấm pin Jinko - Model: Tiger Mono-facial (JKM460-7RL3-V) - Kích thước: 2182 x 1029 x 40mm - Trọng lượng: 26.1 kg - Mặt trước: Kính cường lực 3.2mm - Khung: Hợp kim Nhôm Anod - Hộp nối: IP67 - Cáp DC: 1x 4.0mm² - Công suất: 460Wp - Điện áp ở công suất cực đại: 43.08VDC - Dòng điện ở công suất cực đại: 10.68A - Điện áp hở mạch: 51.7VDC - Dòng điện ngắn mạch: 11.5A - Hiệu suất chuyển đổi quang năng: 20.49% - Nhiệt độ làm việc: âm 40°C đến 85°C - Dung sai công suất: 0~+3% 	Tấm	44	5 năm/10 năm
Inverter 	<ul style="list-style-type: none"> - Inverter SMA - Model: STP-20000TL - Công suất đầu vào tối đa: 36000Wp - Điện áp DC đầu vào tối đa: 1000V - Công suất đầu ra tối đa (400V/50Hz): 20000W - Điện áp AC: 230/400V - Dòng AC max: 29A - Hiệu suất chuyển đổi MAX/tiêu chuẩn EU: 98.4% / 98% - Kết nối PC, máy tính bảng, smart phone theo dõi số liệu kỹ thuật 	Bộ	1	5 năm/10 năm
Khung, giá đỡ 	<ul style="list-style-type: none"> - Kẹp, thanh ray Schletter - Đức 	Bộ	1	5 năm/10 năm
Dây cáp DC 	<ul style="list-style-type: none"> - Cáp DC tiêu chuẩn Châu Âu 	Bộ	1	5 năm/10 năm
<ul style="list-style-type: none"> - Hệ thống đã bao gồm tủ điều khiển: Vô tủ, MCB, cầu chì, cáp AC 		Bộ	1	5 năm/10 năm

Trong một số trường hợp đặc biệt, công ty sẽ khảo sát và báo giá cụ thể theo thực tế
 Quý khách sử dụng Pin 390Wp (JKM390M-72) sẽ giảm 5%

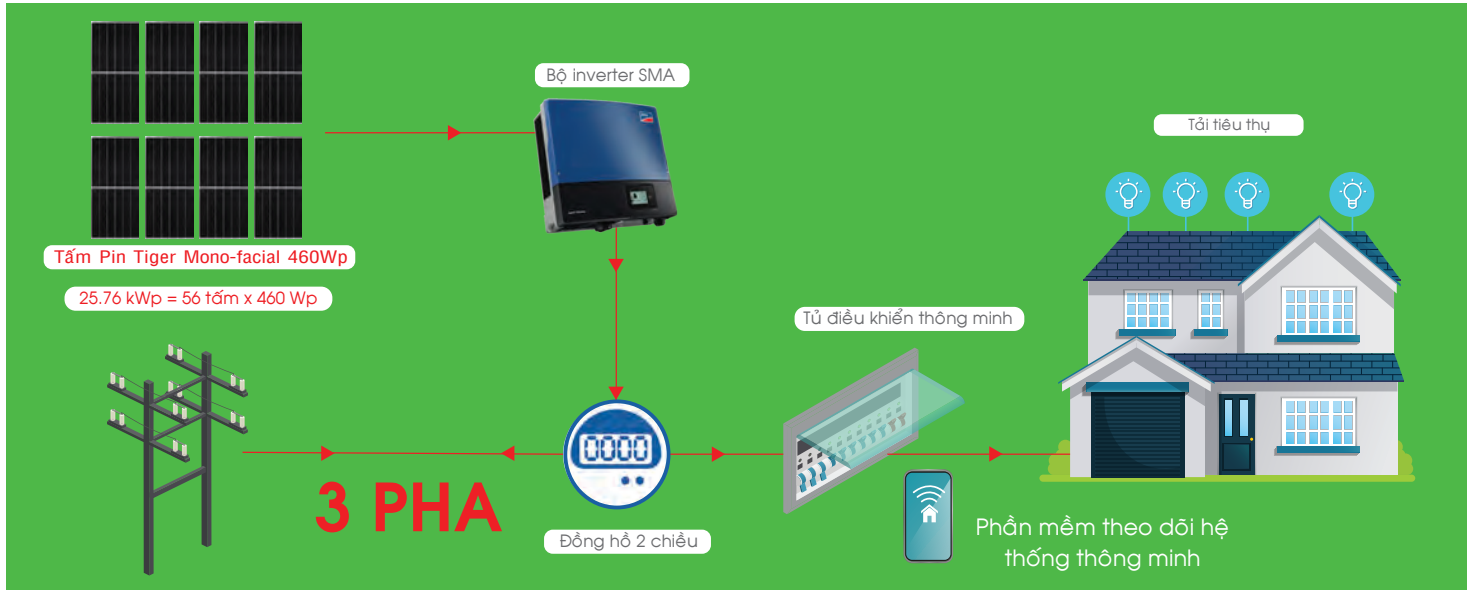

GIÁ TRỌN GÓI (BH 5 năm): 519,2 TRIỆU VNĐ (Đã bao gồm VAT, chi phí vận chuyển và lắp đặt)

GIÁ TRỌN GÓI (BH 10 năm): 532,4 TRIỆU VNĐ (Đã bao gồm VAT, chi phí vận chuyển và lắp đặt)

Sản phẩm	Thông số chi tiết	Đơn vị tính	Số lượng	Bảo hành
Tấm Pin Tiger Mono-facial 460Wp 	<ul style="list-style-type: none"> - Tấm pin Jinko - Model: Tiger Mono-facial (JKM460-7RL3-V) - Kích thước: 2182 x 1029 x 40mm - Trọng lượng: 26.1 kg - Mặt trước: Kính cường lực 3.2mm - Khung: Hợp kim Nhôm Anod - Hộp nối: IP67 - Cáp DC: 1x 4.0mm2 - Công suất: 460Wp - Điện áp ở công suất cực đại: 43.08VDC - Dòng điện ở công suất cực đại: 10.68A - Điện áp hở mạch: 51.7VDC - Dòng điện ngắn mạch: 11.5A - Hiệu suất chuyển đổi quang năng: 20.49% - Nhiệt độ làm việc: âm 40°C đến 85°C - Dung sai công suất: 0~+3% 	Tấm	56	5 năm/10 năm
Inverter 	<ul style="list-style-type: none"> - Inverter SMA - Model: STP-25000TL - Công suất đầu vào tối đa: 45000Wp - Điện áp DC đầu vào tối đa: 1000V - Công suất đầu ra tối đa (400V/50Hz): 25000W - Điện áp AC: 230/400V - Dòng AC max: 36.2A - Hiệu suất chuyển đổi MAX/tiêu chuẩn EU: 98.3% / 98.1% - Kết nối PC, máy tính bảng, smart phone theo dõi số liệu kỹ thuật 	Bộ	1	5 năm/10 năm
Khung, giá đỡ 	<ul style="list-style-type: none"> - Kẹp, thanh ray Schletter - Đức 	Bộ	1	5 năm/10 năm
Dây cáp DC 	<ul style="list-style-type: none"> - Cáp DC tiêu chuẩn Châu Âu 	Bộ	1	5 năm/10 năm
<ul style="list-style-type: none"> - Hệ thống đã bao gồm tủ điều khiển: Vỏ tủ, MCB, cầu chì, cáp AC 		Bộ	1	5 năm/10 năm

Trong một số trường hợp đặc biệt, công ty sẽ khảo sát và báo giá cụ thể theo thực tế
 Quý khách sử dụng Pin 390Wp (JKM390M-72) sẽ giảm 5%

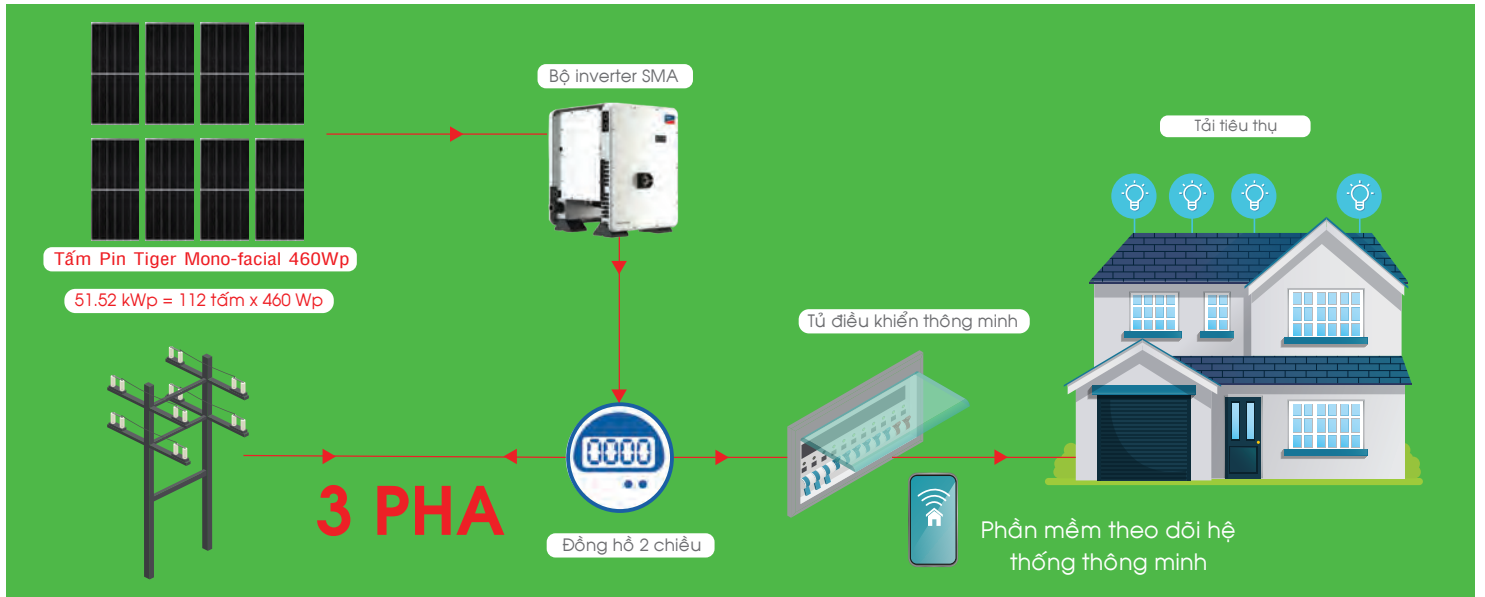

GIÁ TRỌN GÓI (BH 5 năm): 1 TỶ 014,2 TRIỆU VNĐ (Đã bao gồm VAT, chi phí vận chuyển và lắp đặt)

GIÁ TRỌN GÓI (BH 10 năm): 1 TỶ 031,8 TRIỆU VNĐ (Đã bao gồm VAT, chi phí vận chuyển và lắp đặt)

Sản phẩm	Thông số chi tiết	Đơn vị tính	Số lượng	Bảo hành
Tấm Pin Tiger Mono-facial 460Wp 	<ul style="list-style-type: none"> - Tấm pin Jinko - Model: Tiger Mono-facial (JKM460-7RL3-V) - Kích thước: 2182 x 1029 x 40mm - Trọng lượng: 26.1 kg - Mặt trước: Kính cường lực 3.2mm - Khung: Hợp kim Nhôm Anod - Hộp nối: IP67 - Cáp DC: 1x 4.0mm2 - Công suất: 460Wp - Điện áp ở công suất cực đại: 43.08VDC - Dòng điện ở công suất cực đại: 10.68A - Điện áp hở mạch: 51.7VDC - Dòng điện ngắn mạch: 11.5A - Hiệu suất chuyển đổi quang năng: 20.49% - Nhiệt độ làm việc: âm 40°C đến 85°C - Dung sai công suất: 0~+3% 	Tấm	112	5 năm/10 năm
Inverter 	<ul style="list-style-type: none"> - Inverter SMA - Model: STP50-40 - Công suất đầu vào tối đa: 75000Wp - Điện áp DC đầu vào tối đa: 1000V - Công suất đầu ra tối đa (400V/50Hz): 50000W - Điện áp AC: 230/400V - Dòng AC max: 72.5A - Hiệu suất chuyển đổi MAX/tiêu chuẩn EU: 98.1% / 97.8% - Kết nối PC, máy tính bảng, smart phone theo dõi số liệu kỹ thuật 	Bộ	1	5 năm/10 năm
Khung, giá đỡ 	<ul style="list-style-type: none"> - Kẹp, thanh ray Schletter - Đức 	Bộ	1	5 năm/10 năm
Dây cáp DC 	<ul style="list-style-type: none"> - Cáp DC tiêu chuẩn Châu Âu 	Bộ	1	5 năm/10 năm
<ul style="list-style-type: none"> - Hệ thống đã bao gồm tủ điều khiển: Vô tủ, MCB, cầu chì, cáp AC 		Bộ	1	5 năm/10 năm

Trong một số trường hợp đặc biệt, công ty sẽ khảo sát và báo giá cụ thể theo thực tế
 Quý khách sử dụng Pin 390Wp (JKM390M-72) sẽ giảm 5%

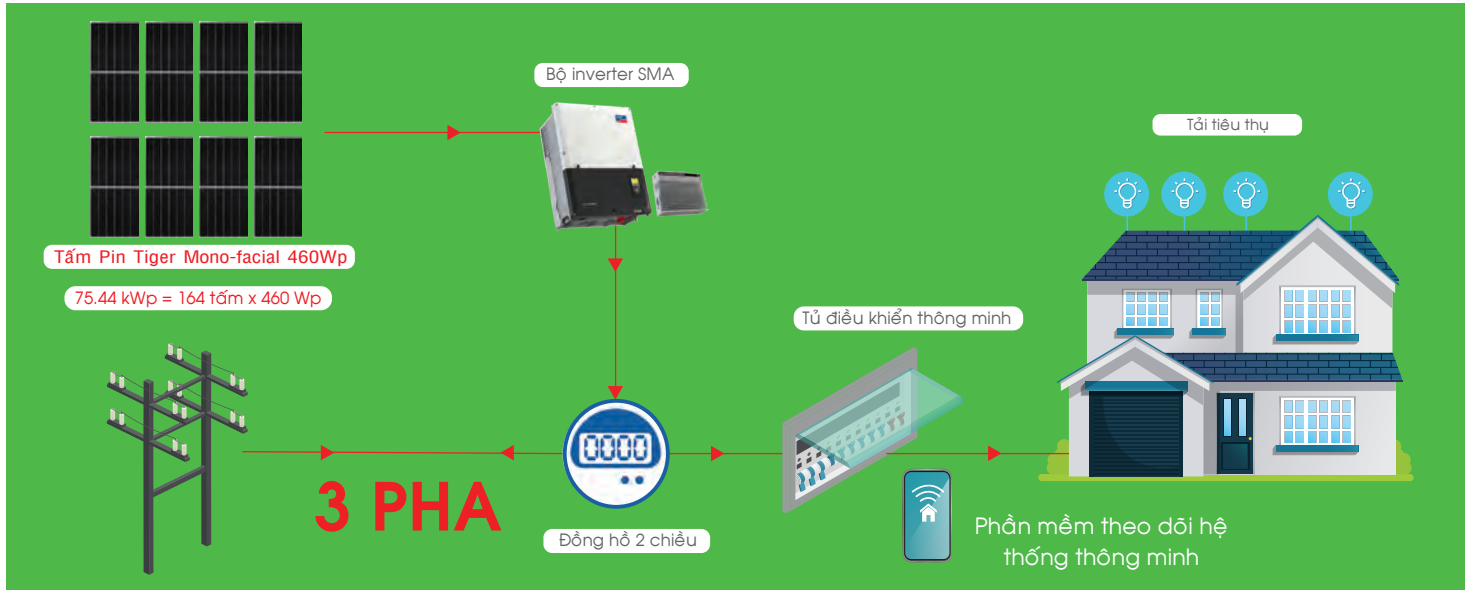

GIÁ TRỌN GÓI (BH 5 năm): 1 TỶ 489,4 TRIỆU VNĐ (Đã bao gồm VAT, chi phí vận chuyển và lắp đặt)
GIÁ TRỌN GÓI (BH 10 năm): 1 TỶ 518 TRIỆU VNĐ (Đã bao gồm VAT, chi phí vận chuyển và lắp đặt)

Sản phẩm	Thông số chi tiết	Đơn vị tính	Số lượng	Bảo hành
Tấm Pin Tiger Mono-facial 460Wp 	<ul style="list-style-type: none"> - Tấm pin JinKO - Model: Tiger Mono-facial (JKM460-7RL3-V) - Kích thước: 2182 x 1029 x 40mm - Trọng lượng: 26.1 kg - Mặt trước: Kính cường lực 3.2mm - Khung: Hợp kim Nhôm Anod - Hộp nối: IP67 - Cáp DC: 1x 4.0mm2 - Công suất: 460Wp - Điện áp ở công suất cực đại: 43.08VDC - Dòng điện ở công suất cực đại: 10.68A - Điện áp hở mạch: 51.7VDC - Dòng điện ngắn mạch: 11.5A - Hiệu suất chuyển đổi quang năng: 20.49% - Nhiệt độ làm việc: âm 40°C đến 85°C - Dung sai công suất: 0~+3% 	Tấm	164	5 năm/10 năm
Inverter 	<ul style="list-style-type: none"> - Inverter SMA - Model: SHP75-10 - Công suất đầu vào tối đa: 112500Wp - Điện áp DC đầu vào tối đa: 1000V - Công suất đầu ra tối đa (400V/50Hz): 75000W - Điện áp AC: 230/400V - Dòng AC max: 109A - Hiệu suất chuyển đổi MAX/tiêu chuẩn EU: 98.8% / 98.2% - Kết nối PC, máy tính bảng, smart phone theo dõi số liệu kỹ thuật 	Bộ	1	5 năm/10 năm
Khung, giá đỡ 	<ul style="list-style-type: none"> - Kẹp, thanh ray Schletter - Đức 	Bộ	1	5 năm/10 năm
Dây cáp DC 	<ul style="list-style-type: none"> - Cáp DC tiêu chuẩn Châu Âu 	Bộ	1	5 năm/10 năm
<ul style="list-style-type: none"> - Hệ thống đã bao gồm tủ điều khiển: Vỏ tủ, MCB, cầu chì, cáp AC 		Bộ	1	5 năm/10 năm

Trong một số trường hợp đặc biệt, công ty sẽ khảo sát và báo giá cụ thể theo thực tế
 Quý khách sử dụng Pin 390Wp (JKM390M-72) sẽ giảm 5%

Tấm Pin năng lượng mặt trời

- Các tấm pin Jinko Solar thế hệ mới được ứng dụng công nghệ 9 thanh dẫn và công nghệ Tilling-Ribbon nhằm giảm thiểu tổn hao điện năng và loại bỏ khoảng trống giữa các tế bào quang điện. Qua đó nâng hiệu suất lên đến 20.93% cho tấm pin Mono-facial.
- Với hệ thống 9 thanh dẫn, các tế bào quang điện được chia nhỏ hơn. Công nghệ mới giúp thanh dẫn trụ tròn của Jinko có độ dẻo cao. Nhờ đó hiện tượng vi nứt (micro crack) được hạn chế giúp tăng độ bền và độ tin cậy của tấm pin gấp nhiều lần.
- Jinko Solar hợp tác với DuPont Tedlar (Hoa Kỳ) để tạo ra lớp phủ mặt sau vượt trội về khả năng chống chịu thời tiết. Với nhiều sản phẩm đã được kiểm nghiệm trên 40 năm, lớp phủ mặt sau DuPont Tedlar đảm bảo không bị ố vàng theo thời gian, giảm mức độ gia nhiệt do Mặt Trời, từ đó giảm suy hao công suất mỗi năm chỉ còn 0.6%.
- Sản phẩm của Jinko Solar được bảo hành 12 năm và bảo hành hiệu suất 25 năm. Cam kết bảo hành được chứng nhận bởi đơn vị bảo hiểm uy tín từ Mỹ (Power Guard) và Thụy Sĩ (Ariel Re).

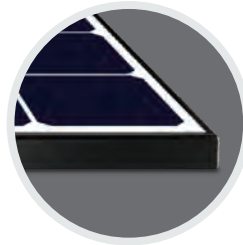

Khung viền làm bằng hợp kim cao cấp

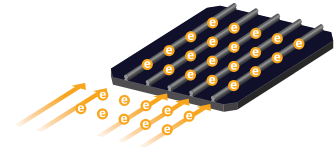

Số lượng kết nối tăng lên giúp giảm tổn thất năng lượng

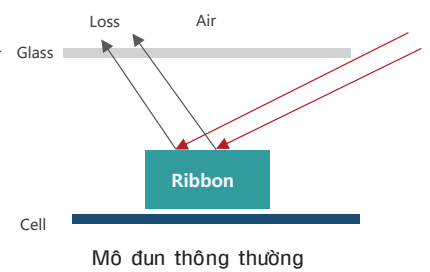
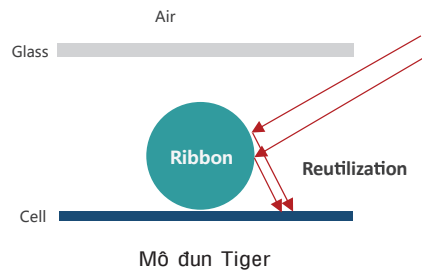

Jinko Solar

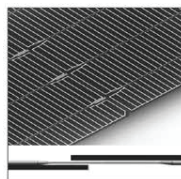

Thanh dẫn được ép dẹt tại điểm xếp chồng

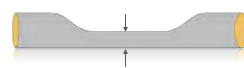

Thanh dẫn độ dẻo cao được ép dẹt giúp tăng độ bền cơ học của tế bào quang điện

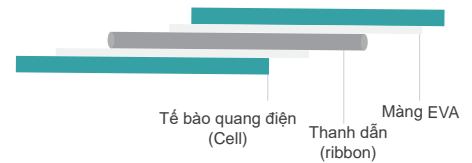

Các thanh dẫn Ribbon trụ tròn giúp tăng khả năng hấp thụ ánh sáng

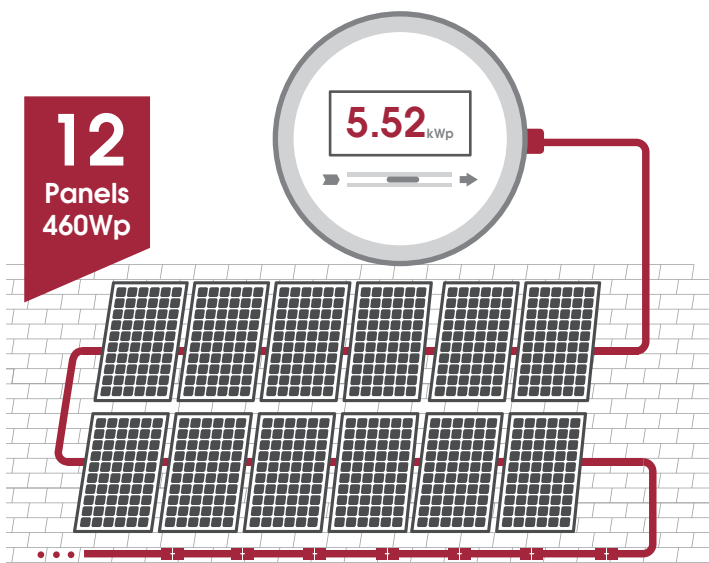

Không gian lắp đặt khoảng 27.7m²

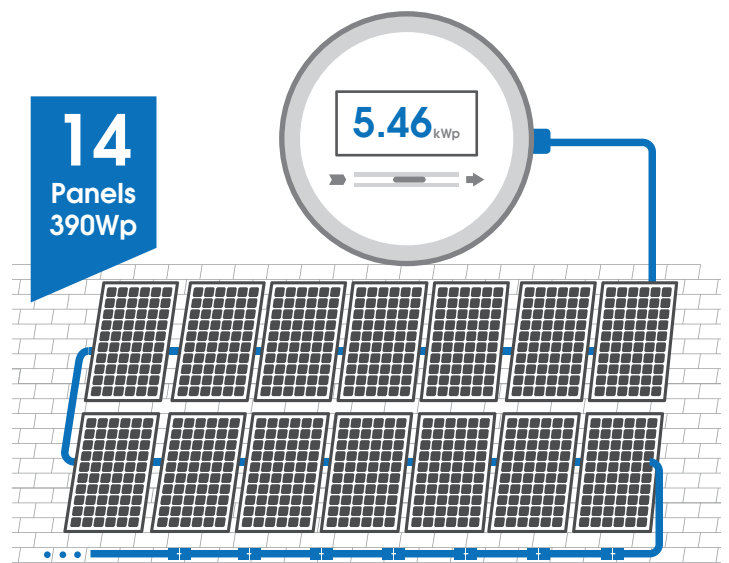

Không gian lắp đặt khoảng 29m²

Tấm Pin năng lượng mặt trời

Hình ảnh	Thông số chi tiết	Đơn giá (VNĐ)
 <p>Cheetah HC 72M-V 390W Mono PERC module Positive power tolerance of 0~+3% - Mono PERC 72 Cell</p>	Mã hàng	JKM390M-72-V
	Kích thước	1979x1002x40mm
	Trọng lượng	22.5 kg
	Mặt trước	Kính cường lực 3.2mm
	Khung	Hợp kim Nhôm Anod
	Hộp nối	IP67
	Cáp DC	1x4.0mm ²
	Công suất đỉnh	390Wp
	Điện áp ở công suất cực đại	41.4VDC
	Dòng điện ở công suất cực đại	9.49A
	Điện áp tối đa của hệ thống	1500VDC
	Dòng lớn nhất của cầu chì bảo vệ	20A
	Điện áp hở mạch	49.3VDC
	Dòng điện ngắn mạch	10.12A
	Hiệu suất chuyển đổi quang năng	19.38%
	Nhiệt độ làm việc	-40°C ~ 85°C
Dung sai công suất	0~+3%	
Thời gian bảo hành	12 năm	
Giá đã bao gồm VAT 10%		4.330.700

Hình ảnh	Thông số chi tiết	Đơn giá (VNĐ)
 <p>Cheetah HC 72M-V 410W Mono PERC half Cell module Positive power tolerance of 0~+3% - Half Cell - Mono PERC 72 Cell</p>	Mã hàng	JKM410M-72H-V
	Kích thước	2008x1002x40mm
	Trọng lượng	22.5 kg
	Mặt trước	Kính cường lực 3.2mm
	Khung	Hợp kim Nhôm Anod
	Hộp nối	IP67
	Cáp DC	1x4.0mm ²
	Công suất đỉnh	410Wp
	Điện áp ở công suất cực đại	42.3VDC
	Dòng điện ở công suất cực đại	9.69A
	Điện áp tối đa của hệ thống	1500VDC
	Dòng lớn nhất của cầu chì bảo vệ	20A
	Điện áp hở mạch	50.4VDC
	Dòng điện ngắn mạch	10.60A
	Hiệu suất chuyển đổi quang năng	20.38%
	Nhiệt độ làm việc	-40°C ~ 85°C
Dung sai công suất	0~+3%	
Thời gian bảo hành	12 năm	
Giá đã bao gồm VAT 10%		4.897.200



Tấm Pin năng lượng mặt trời

Hình ảnh	Thông số chi tiết	Đơn giá (VNĐ)
 <p>Cheetah Plus HC 78M 445W Mono PERC half Cell module Positive power tolerance of 0~+3% - Half Cell - Mono PERC 78 Cell</p>	Mã hàng	JKM445M-78H-V
	Kích thước	2167x998x40mm
	Trọng lượng	24.3 kg
	Mặt trước	Kính cường lực 3.2mm
	Khung	Hộp kim Nhôm Anod
	Hộp nối	IP67
	Cáp DC	1x4.0mm ²
	Công suất đỉnh	445Wp
	Điện áp ở công suất cực đại	43.72VDC
	Dòng điện ở công suất cực đại	10.18A
	Điện áp tối đa của hệ thống	1500VDC
	Dòng lớn nhất của cầu chì bảo vệ	20A
	Điện áp hở mạch	52.04VDC
	Dòng điện ngắn mạch	10.84A
	Hiệu suất chuyển đổi quang năng	20.38%
Nhiệt độ làm việc	-40°C ~ 85°C	
Dung sai công suất	0~+3%	
Thời gian bảo hành	12 năm	
Giá đã bao gồm VAT 10%		5.315.200

Hình ảnh	Thông số chi tiết	Đơn giá (VNĐ)
 <p>Tiger Mono-facial 460W Tiling Ribbon (TR) Technology Positive power tolerance of 0~+3%</p>	Mã hàng	JKM460M-7RL3-V
	Kích thước	2182x1029x40mm
	Trọng lượng	26.1 kg
	Mặt trước	Kính cường lực 3.2mm
	Khung	Hộp kim Nhôm Anod
	Hộp nối	IP67
	Cáp DC	1x4.0mm ²
	Công suất đỉnh	460Wp
	Điện áp ở công suất cực đại	43.08VDC
	Dòng điện ở công suất cực đại	10.68A
	Điện áp tối đa của hệ thống	1500VDC
	Dòng lớn nhất của cầu chì bảo vệ	20A
	Điện áp hở mạch	51.70VDC
	Dòng điện ngắn mạch	11.50A
	Hiệu suất chuyển đổi quang năng	20.49%
Nhiệt độ làm việc	-40°C ~ 85°C	
Dung sai công suất	0~+3%	
Thời gian bảo hành	12 năm	
Giá đã bao gồm VAT 10%		5.494.500

Thiết bị Inverter SMA

Bộ chuyển đổi Inverter	Mã hàng Model	Số pha	Công suất đầu ra AC	Điện áp đầu vào DC	Đơn giá (VNĐ)	
					Bảo hành 5 năm	Bảo hành 10 năm
	SB-3000TL	1 pha	3000W	750 VDC	31.350.000	36.300.000
	SB-5.0-1AV	1 pha	5000W	600 VDC	40.150.000	46.200.000
	STP-5000TL	3 pha	5000W	1000 VDC	50.600.000	57.200.000
	STP-10.0-3AV	3 pha	10.000W	1000 VDC	74.800.000	83.600.000
	STP-15000TL	3 pha	15.000W	1000 VDC	95.700.000	106.700.000
	STP-20000TL	3 pha	20.000W	1000 VDC	101.750.000	115.500.000
	STP-25000TL	3 pha	25.000W	1000 VDC	104.500.000	117.700.000
	STP50-40	3 pha	50.000W	1000 VDC	177.100.000	194.700.000
	SHP75-10	3 pha	75.000W	1000 VDC	181.500.000	205.700.000
	STP110-60	3 pha	110.000W	1000 VDC	264.000.000	299.200.000

Phụ kiện Inverter	Mã hàng Model	Diễn giải	Bảo hành 5 năm	Bảo hành 10 năm
	IM-20	Inverter Manager (Dùng cho Inverter 75kW & 110kW) - Số lượng inverter : 200 bộ - Công suất tiêu thụ : 4W - Cổng kết nối dữ liệu : - Tiêu chuẩn bảo vệ : IP20 2xRJ45, 1xUSB 2.0 (Type A), - Trọng lượng : 220g LAN - Lắp đặt trong nhà	97.900.000	116.600.000
	DCC-14	DC Combinerbox (Dùng cho Inverter 75kW) - Số cổng đầu vào : 14 - Số cổng đầu ra : 1 - Điện áp ngõ vào tối đa : 1000V DC - Kích thước : 600x600x225mm	35.200.000	40.700.000
	EDMM-10	Data Manager (Dùng cho Inverter 110kW) - Số lượng inverter : 50 bộ - Công suất tiêu thụ : 4W - Công suất tối đa : 2.5MW - Tiêu chuẩn bảo vệ : IP20 - Cổng kết nối dữ liệu : - Trọng lượng : 220g 2xRJ45, 1xUSB 2.0 (Type A), - Lắp đặt trong nhà WLAN	40.700.000	46.200.000

Giá đã bao gồm VAT 10%

Khung, giá đỡ Solar

Ứng dụng từng loại

Vật liệu: nhôm định hình, sắt mạ kẽm, tôn kẽm, sơn kẽm, sơn Epoxy, Inox



1. Khung lắp đặt trên mái bằng

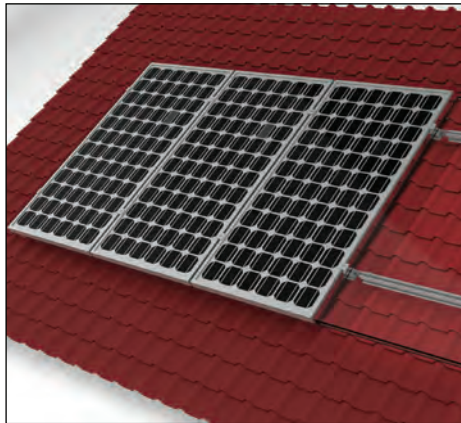

2. Khung lắp đặt trên mái ngói

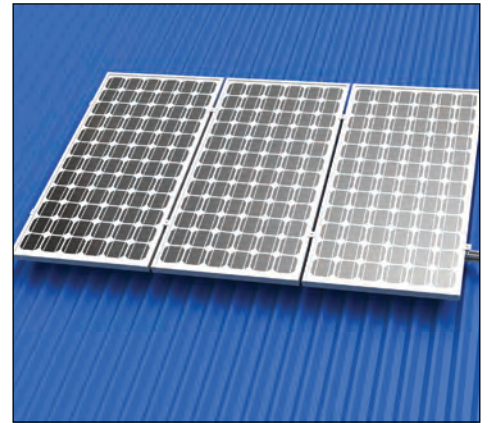

3. Khung lắp đặt trên mái tole

Căn cứ từng khu vực lắp đặt cụ thể, từ đó phần mềm tính toán hướng và góc phù hợp.

Căn cứ vào mặt bằng thực tế.

Dựa vào hai yếu tố trên, đề xuất phương án, giải pháp về hướng và góc cụ thể của từng công trình.

Cáp DC

Hình ảnh	Thông số chi tiết	4 mm ²	6 mm ²
	Kết cấu ruột dẫn	80/0.25	120/0.25
	Đường kính ruột dẫn (mm)	2.58	3.16
	Chiều dày cách điện (mm)	0.7	0.7
	Chiều dày vỏ bảo vệ (Ω/km)	0.8	0.8
	Đường kính ngoài gần đúng (Kg/km)	5.6	6.2
	Khối lượng gần đúng (m)	58	79
	Điện trở ruột dẫn tối đa ở 20°C	5.09	3.39
	Điện trở cách điện tối đa ở 20°C	580	500
	Điện trở cách điện tối đa ở 90°C	0.58	0.50
	Dòng điện cho phép	Cáp đơn đặt trong không khí	55
Cáp đơn đặt trên một bề mặt		52	67
Hai cáp đặt cạnh trên một bề mặt		44	57

CERTIFICATE
of Conformity
EC Council Directive 2004/108/EC
Electromagnetic Compatibility

TÜVRheinland

Registration No.: AE 50335059 0001
Report No.: 17057601 001

Holder: **MANH PHUONG ELECTRIC CO.,LTD (MPE)**
L37 Mieu Noi area, Ward 3,
Binh Thanh dist
HOCHIMINH 700000
Vietnam

Product: Indoor Lamp
(LED Bulb)

Identification: Type Designation: LB-3X LB-5X LB-7X LB-9X LB-12X
LB-15X LB-20X LB-30X LB-40X
(X= T or V)
Serial No. : Engineering samples
Remark: Refer to above-listed test report for details.

Tested acc. to: EN 55015:2013
EN 61000-3-2:2014
EN 61000-3-3:2013
EN 61547:2009

This certificate of conformity is based on an evaluation of a sample of the above mentioned product. Technical Report and documentation are at the Licence Holder's disposal. This is to certify that the tested sample is in conformity with all provisions of Annex I of Council Directive 2004/108/EC. This certificate does not imply assessment of the production of the product and does not permit the use of a TÜV Rheinland mark of conformity. The holder of the certificate is authorized to use this certificate in connection with the EC declaration of conformity according to the a.m. Directive.

Certification Body
Date 25.03.2016
Tim Feng

TÜV Rheinland LGA Products GmbH - Tillystraße 2 - 90431 Nürnberg

CE The CE marking may only be used if all relevant and effective EC Directives are complied with. CE

CERTIFICATE
of Conformity
EC Council Directive 2014/30/EU
Electromagnetic Compatibility

TÜVRheinland

Registration No.: AE 50335725 0001
Report No.: 17057599 001

Holder: **MANH PHUONG ELECTRIC CO.,LTD (MPE)**
L37 Mieu Noi area, Ward 3,
Binh Thanh dist
HOCHIMINH 700000
Vietnam

Product: Indoor Lamp
(LED TUBE)

Identification: Type Designation: LTB-120X LTB-60X
(X= T or V)
Serial No. : Engineering samples
Remark: Refer to above-listed test report for details.
Valid from 20. April 2016

Tested acc. to: EN 55015:2013
EN 61000-3-2:2014
EN 61000-3-3:2013
EN 61547:2009

This certificate of conformity is based on an evaluation of a sample of the above mentioned product. Technical Report and documentation are at the Licence Holder's disposal. This is to certify that the tested sample is in conformity with all provisions of Annex I of Council Directive 2014/30/EU. This certificate does not imply assessment of the production of the product and does not permit the use of a TÜV Rheinland mark of conformity. The holder of the certificate is authorized to use this certificate in connection with the EC declaration of conformity according to the a.m. Directive.

Certification Body
Date 25.03.2016
Tim Feng

TÜV Rheinland LGA Products GmbH - Tillystraße 2 - 90431 Nürnberg

CE The CE marking may only be used if all relevant and effective EC Directives are complied with. CE

CERTIFICATE
of Conformity
EC Council Directive 2014/30/EU
Electromagnetic Compatibility

TÜVRheinland

Registration No.: AE 50335734 0001
Report No.: 17057603 001

Holder: **MANH PHUONG ELECTRIC CO.,LTD (MPE)**
L37 Mieu Noi area, Ward 3,
Binh Thanh dist
HOCHIMINH 700000
Vietnam

Product: Indoor Lamp
(LED Panel Light)

Identification: RPL-6X RPL-9X RPL-12X RPL-15X RPL-18X SPL-6X
SRPL-6X SSPL-6X SPL-9X SPL-12X SRPL-12X SSPL-12X
SPL-15X SPL-18X SRPL18X SSPL18X SPL-3030X
FPL-6030X FPL-6060X FPL-12030X (X=V or T)
Serial No. : Engineering samples
Remark: Refer to above-listed test report for details.
Valid from 20. April 2016

Tested acc. to: EN 55015:2013
EN 61000-3-2:2014
EN 61000-3-3:2013
EN 61547:2009

This certificate of conformity is based on an evaluation of a sample of the above mentioned product. Technical Report and documentation are at the Licence Holder's disposal. This is to certify that the tested sample is in conformity with all provisions of Annex I of Council Directive 2014/30/EU. This certificate does not imply assessment of the production of the product and does not permit the use of a TÜV Rheinland mark of conformity. The holder of the certificate is authorized to use this certificate in connection with the EC declaration of conformity according to the a.m. Directive.

Certification Body
Date 25.03.2016
Tim Feng

TÜV Rheinland LGA Products GmbH - Tillystraße 2 - 90431 Nürnberg

CE The CE marking may only be used if all relevant and effective EC Directives are complied with. CE

Sản phẩm đạt tiêu chuẩn Châu Âu



NHÀ MÁY THÔNG MINH - ĐẠT TIÊU CHUẨN LEED CỦA MỸ

NĂNG LƯỢNG MẶT TRỜI

SẢN XUẤT NĂNG LƯỢNG HIỆU QUẢ

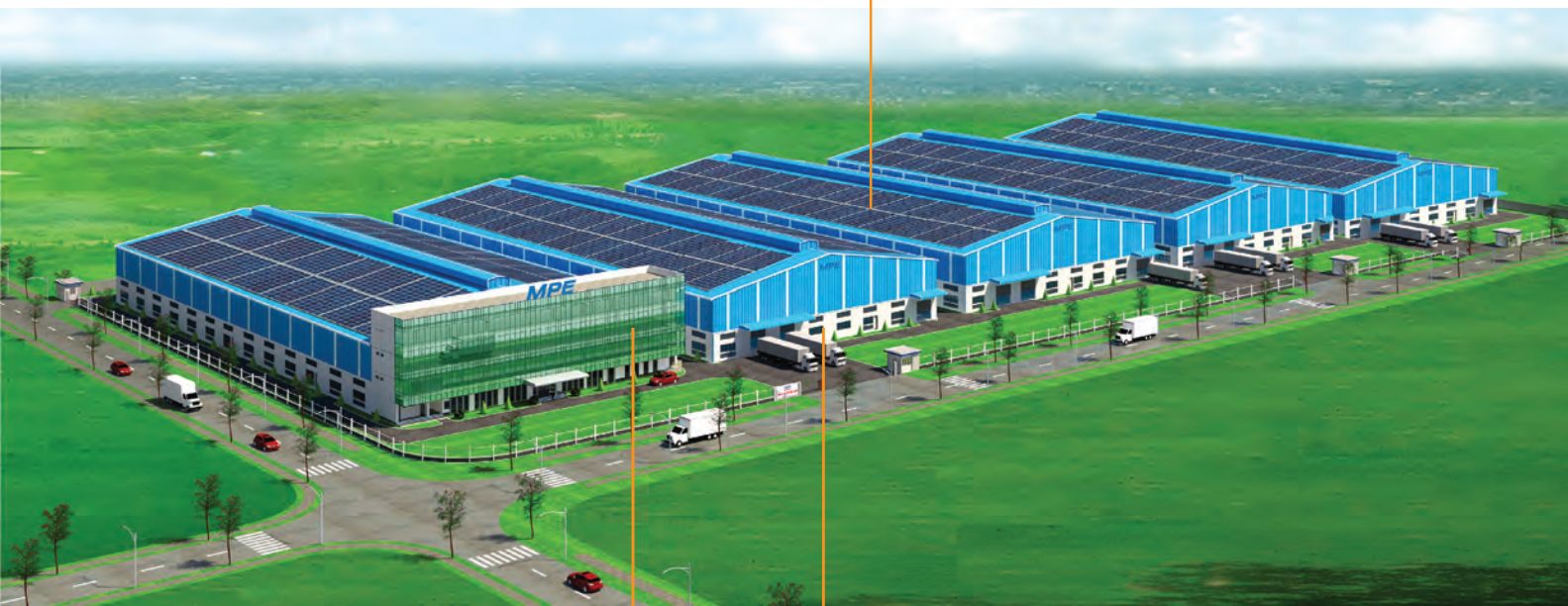

THIẾT BỊ THÔNG MINH

QUẢN LÝ NĂNG LƯỢNG THÔNG MINH

ĐÈN LED THIẾT BỊ ĐIỆN

SỬ DỤNG NĂNG LƯỢNG TIẾT KIỆM

TP.HCM : 272A Nguyễn Trãi, P.8, Q.5, Tp.Hồ Chí Minh
Đà Nẵng : Lô A2-7, Đường Nguyễn Tất Thành Nối Dài, Tp.Đà Nẵng
Cần Thơ : 37A KV Thạnh Huê, P.Thường Thạnh, Q.Cái Răng, Tp.Cần Thơ
Hà Nội : 524 Minh Khai, P.Hai Bà Trưng, Hà Nội
Đắk Lắk : Cụm KCN Tân An, P.Tân An, TP. Buôn Mê Thuật, Đắk Lắk
TP.HCM : Lô II-6, Đường CN11, KCN Tân Bình, Q.Tân Phú, Tp.HCM
Nhà Máy 1 : Lô C4 - C11, Đường số 4, KCN Nhị Xuân, H.Hóc Môn, Tp.HCM
Nhà máy 2 : Lô LG14-15-16, Đường số 3, KCN Xuyên Á, H.Đức Hòa, Long An

