

DUHAL LED

ISO 9001:2015

BẢNG GIÁ *THÁNG 09/2022*

A

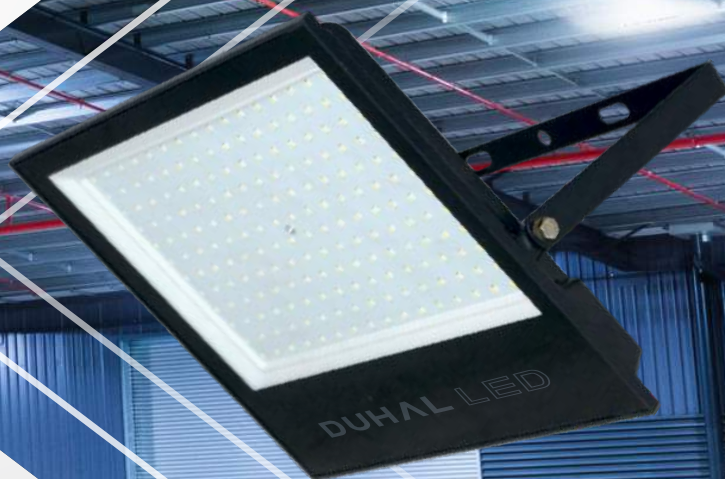

DUHAL LIGHTING

www.duhal.com.vn



EMC LÀ GÌ ?

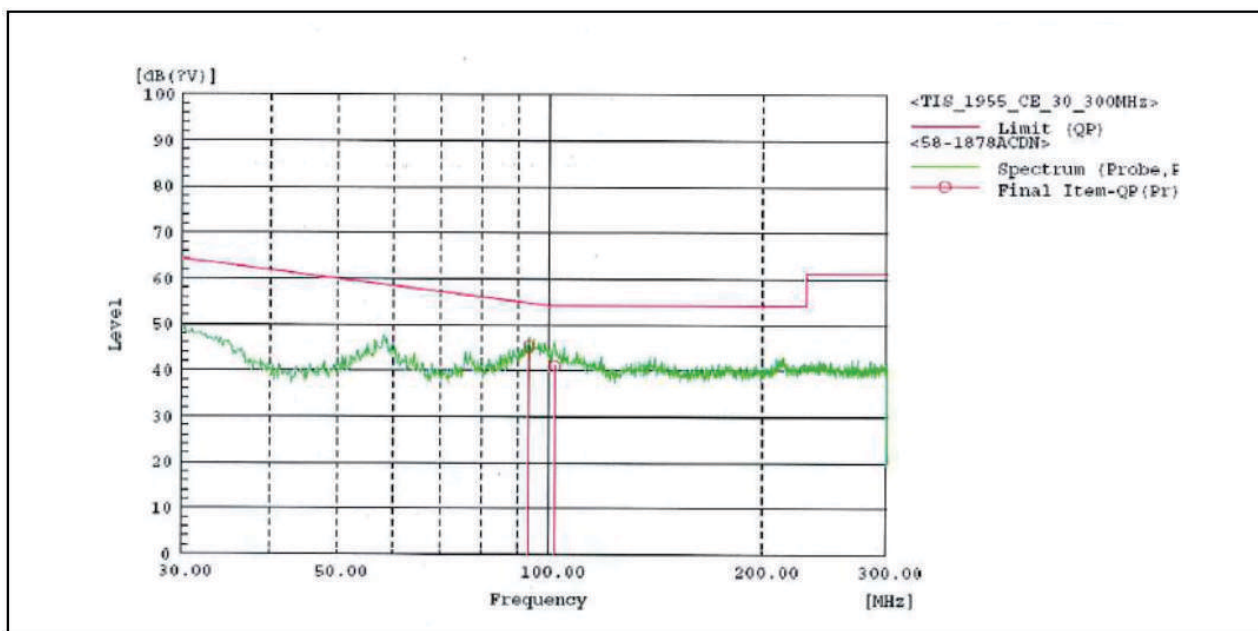

TẠI SAO EMC LẠI CẦN THIẾT CHO ĐÈN LED CHIẾU SÁNG?

- Khi một thiết bị điện tử hoạt động, chúng thường phát ra một lượng sóng điện từ. Khi lượng sóng điện từ này đủ lớn, sẽ ảnh hưởng đến các thiết bị xung quanh và sức khỏe của con người.
- Thông thường người tiêu dùng khi chọn mua một bóng đèn LED, sẽ chỉ quan tâm đến kiểu dáng, độ sáng, chất lượng sản phẩm mà ít chú ý đến khả năng tương thích điện từ của đèn LED.
- Vậy EMC chính là khả năng tương thích điện từ của các sản phẩm điện tử khi hoạt động. EMC viết tắt của tiếng Anh là Electro-magnetic Compatibility. Khi các thiết bị điện - điện tử được trang bị EMC sẽ giúp ngăn cản sóng điện từ phát ra từ chính thiết bị và có khả năng chống lại sóng điện từ từ các thiết bị khác.
- Các thiết bị y tế trong bệnh viện cần có độ chính xác cao, nếu không may xảy ra nhiễu trong hệ thống điện thì sẽ làm cho các thiết bị y tế hoạt động không chính xác gây ảnh hưởng đến sức khỏe con người.
- Dưới đây là hình ảnh thể hiện mức độ nhiễu điện từ nằm trong phạm vi cho phép của tiêu chuẩn EMC.



- Qui chuẩn kỹ thuật quốc gia QCVN 9:2012/BKHCN về tương thích điện từ (EMC) đối với thiết bị điện và điện tử gia dụng và các mục đích tương tự. Trong đó bóng đèn LED cũng là đối tượng bắt buộc thực hiện theo quy chuẩn này.
- Đèn LED muốn hoạt động phải có Driver giúp chuyển đổi nguồn điện và ổn áp, do đó bộ nguồn Driver của đèn LED nhất thiết phải có EMC. Tuy nhiên do giá cả và lợi nhuận các nhà sản xuất thường cắt bỏ phần EMC trong đèn LED, điều này không những gây ra nhiễu cho thiết bị xung quanh mà còn giảm tuổi thọ của đèn LED, ảnh hưởng đến sức khỏe con người.
- Sản phẩm Đèn LED Duhal có tính năng tương thích điện từ EMC, không gây nhiễu cho các thiết bị điện tử khác, không ảnh hưởng nhiều của các thiết bị điện tử khác.

DUHAL LED

	BÓNG LED TUÝP - ĐÈN LED BATTEN	04 - 05
	ĐÈN LED PANEL ÂM TRẦN - GẮN NỔI	06 - 11
	ĐÈN MÁNG LED ÂM TRẦN / TÁN QUANG	12
	ĐÈN ÂM TRẦN LED	13 - 22
	ĐÈN CHIẾU ĐIỂM LED	23 - 25
	ĐÈN LED GẮN NỔI - ỐP TRẦN	26 - 34
	ĐÈN LED TREO THẢ PHÒNG HỌP	35
	ĐÈN LED ÂM TƯỜNG	36
	ĐÈN PHA LED - ĐÈN LED SÂN THI ĐẤU	37 - 39
	ĐÈN LED ÂM NƯỚC	40 - 42
	ĐÈN LED CÔNG NGHIỆP	43 - 44
	ĐÈN ĐƯỜNG LED	45 - 47
	ĐÈN LED CHỐNG THẤM	48
	MÁNG ĐÈN LED PHẢN QUANG ÂM TRẦN - LẮP NỔI T8	49 - 50
	MÁNG ĐÈN LED TÁN QUANG ÂM TRẦN CHỤP MICA T8	
	MÁNG ĐÈN LED TÁN QUANG LẮP NỔI CHỤP MICA T8	
	MÁNG ĐÈN LED TÁN QUANG ÂM TRẦN CHỐNG THẤM CHỤP MICA	51
	ĐÈN LED CÔNG NGHIỆP CHÓA PHẢN QUANG - SƠN TÍNH ĐIỆN T8	52
	MÁNG ĐÈN LED BATTEN T8 - T5	
	MÁNG ĐÈN LED PHẢN QUANG LẮP NỔI - ÂM TRẦN T5	53
	ĐÈN LED CÔNG NGHIỆP CHÓA PHẢN QUANG - SƠN TÍNH ĐIỆN T5	
	ĐÈN DOWNLIGHT ÂM TRẦN - ĐÈN LED CHỐNG THẤM IP68	54
	ĐÈN CHỐNG NỔ - ĐÈN LED CÔNG NGHIỆP CHỐNG NỔ	55
	ĐÈN PHA LED CHỐNG NỔ - ĐÈN BÁO TẦNG CAO	56
	ĐÈN THOÁT HIỂM	57
	ĐÈN KHẨN CẤP	58
	ĐÈN CHÓA CÔNG NGHIỆP - ĐÈN SÂN THI ĐẤU - ĐÈN SÂN VƯỜN	59
	BỘ CẢM BIẾN - BỘ LƯU	60



- Điện áp: 220V/50Hz
- Tuổi thọ: 50.000h
- IP: 20
- Hiệu suất năng lượng: 110 lm/W
- CRI: 85
- Góc chiếu: 180°
- Chất liệu: Nhôm, PC, Thủy tinh

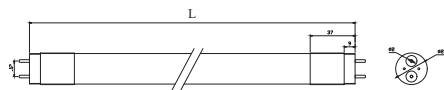

Nhà ở



Văn phòng



Nhà hàng



Khách sạn



SDH

Mã SP	Công suất	Màu ánh sáng	Quang thông	Kích Thước L (mm)	Giá bán (VNĐ)
SDH110	10W	3000K/6500K	1100 lm	600	91.000
SDH120	20W	3000K/6500K	2200 lm	1200	117.000
SDH136	36W	3000K/6500K	3600 lm	1200	229.000
SDH123	23W	3000K/6500K	2500 lm	1500	197.000

Chụp nhựa PC chống cháy đạt chuẩn UL. Chống sốc điện 1kV, PF 0.5. Sản phẩm thiết kế sử dụng ở môi trường điện bình thường, không có tác nhân gây nhiễu, sốc điện. Không sử dụng quá 12 giờ/ngày.



SDHT

Mã SP	Công suất	Màu ánh sáng	Quang thông	Kích Thước L (mm)	Giá bán (VNĐ)
SDH1104	10W	3000K/6500K	1100 lm	600	125.000
SDH1204	20W	3000K/6500K	2200 lm	1200	199.000
SDH1364	36W	3000K/6500K	3600 lm	1200	372.000

Chụp nhựa PC chống cháy đạt chuẩn UL. Đạt chuẩn EMC, chống sốc điện 1kV, PF 0.9. Không sử dụng quá 12 giờ/ngày.



SDHB

Mã SP	Công suất	Màu ánh sáng	Quang thông	Kích Thước L (mm)	Giá bán (VNĐ)
SDHT801	9W	3000K/6500K	1100 lm	600	251.000
SDHT803	18W	3000K/6500K	2200 lm	1200	325.000
SDHT804	23W	3000K/6500K	2500 lm	1500	651.000

Thân đèn hợp kim nhôm cao cấp, chụp nhựa PC chống cháy đạt chuẩn UL. Đầu xoay 180°. Đạt chuẩn EMC, chống sốc điện 1kV, PF 0.9. Hoạt động trên nhiệt độ thấp, bền bỉ 24/24h.



TUV0081

Mã SP	Công suất	Màu ánh sáng	Quang thông	Kích Thước L (mm)	Giá bán (VNĐ)
SDHB001	9W	3000K/6500K	1300 lm	600	328.000
SDHB003	18W	3000K/6500K	2500 lm	1200	385.000
SDHB004	36W	3000K/6500K	4200 lm	1200	843.000

Thân đèn hợp kim nhôm cao cấp, chụp nhựa PC chống cháy đạt chuẩn UL. Đạt chuẩn EMC, chống sốc điện 1kV, PF 0.9. Hoạt động trên nhiệt độ thấp, bền bỉ 24/24h.



DUV0081

BÓNG LED DIỆT KHUẨN

Mã SP	Công suất	Màu ánh sáng	Kích Thước L (mm)	Giá bán (VNĐ)
TUV0081	8W	UVC	600	2.859.000
DUV0081	8W	UVC	600	3.491.000

Đèn Tube UV: DUV0081 có tích hợp cảm biến chuyển động không gây hại cho người hoạt động xung quanh.

Tùy chọn ánh sáng: Mã SP/3: 3000K Mã SP/4: 4200K Mã SP/6: 6500K

* Đơn giá trên chưa bao gồm VAT.

* Đối với các sản phẩm không có trên bảng giá xin vui lòng liên hệ nhà cung cấp để được báo giá theo thời điểm.

* Lưu ý: Đơn giá trên có thể thay đổi không thông báo trước.

* Các thông số kỹ thuật có dung sai cho phép ±10%. Thông số quang học được đo trực tiếp từ Chip LED.



- Điện áp: 220V/50Hz
- Tuổi thọ: 50.000h
- IP: 20
- Hiệu suất năng lượng: 110 lm/W
- CRI: 85
- Góc chiếu: 180°
- Chất liệu: Hợp kim sơn tĩnh điện, PC



Nhà ở



Văn phòng



Nhà hàng



Khách sạn

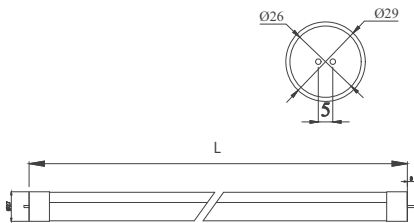

BÓNG LED TUÝP T5

Mã SP	Công suất	Màu ánh sáng	Quang thông	Kích Thước L (mm)	Giá bán (VNĐ)
SDHT506	9W	3000K/6500K	1100 lm	550	237.000
SDHT512	18W	3000K/6500K	2200 lm	1155	328.000

Sử dụng nguồn Driver rời.

BÓNG LED TUÝP T5 - THÂN T8

Mã SP	Công suất	Màu ánh sáng	Quang thông	Kích Thước L (mm)	Giá bán (VNĐ)
SHN501	9W	3000K/6500K	1000 lm	550	133.000
SHN503	18W	3000K/6500K	2000 lm	1155	178.000

Sử dụng nguồn Driver tích hợp trong bóng.

ĐÈN LED BATTEN T8

Mã SP	Công suất	Màu ánh sáng	Quang thông	Kích Thước LxWxH (mm)	Giá bán (VNĐ)
SDHD110	10W	3000K/6500K	1100 lm	610x34x47	179.000
SDHD120	20W	3000K/6500K	2200 lm	1220x34x47	230.000

Mã SP	Công suất	Màu ánh sáng	Quang thông	Kích Thước LxWxH (mm)	Giá bán (VNĐ)
SDHD210	2x10W	3000K/6500K	2200 lm	610x95x60	256.000
SDHD220	2x20W	3000K/6500K	4400 lm	1220x95x60	416.000

Tùy chọn ánh sáng: Mã SP/3: 3000K Mã SP/4: 4200K Mã SP/6: 6500K

* Đơn giá trên chưa bao gồm VAT.

* Đối với các sản phẩm không có trên bảng giá xin vui lòng liên hệ nhà cung cấp để được báo giá theo thời điểm.

* Lưu ý: Đơn giá trên có thể thay đổi không thông báo trước.

* Các thông số kỹ thuật có dung sai cho phép ±10%. Thông số quang học được đo trực tiếp từ Chip LED.



- Điện áp: 220V/50Hz
- Tuổi thọ: 50.000h
- IP: 20
- Hiệu suất năng lượng: 100 lm/W
- CRI: 85
- Góc chiếu: 120°
- Chất liệu: PC (thân đèn).



Nhà ở



Văn phòng



Nhà hàng



Khách sạn

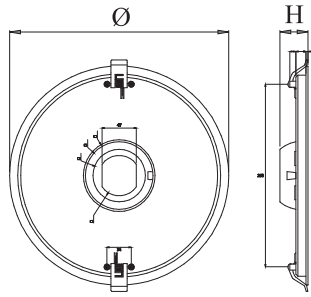

ĐÈN LED PANEL CAO CẤP



Mã SP	Công suất	Màu ánh sáng	Quang thông	Kích Thước ØxH(mm)	CTLĐ Ø(mm)	Giá bán (VNĐ)
SDPT247	7W	3000K/6500K	750 lm	106x30	90	101.000
SDPT207	7W	3000K/6500K	750 lm	118x30	105	110.000
SDPT209	9W	3000K/6500K	950 lm	144x30	130	136.000
SDPT212	12W	3000K/6500K	1300 lm	167x30	155	176.000
SDPT215	15W	3000K/6500K	1600 lm	192x30	175	211.000

Chống sốc điện 1kV

ĐÈN LED PANEL ĐỔI MÀU



Mã SP	Công suất	Màu ánh sáng	Quang thông	Kích Thước ØxH(mm)	CTLĐ Ø(mm)	Giá bán (VNĐ)
SDMT0061	7W	6500K/3000K/4200K	750 lm	106x28	90	158.000
SDMT0091	9W	6500K/3000K/4200K	940 lm	144x28	130	217.000
SDMT0121	12W	6500K/3000K/4200K	1260 lm	167x28	155	263.000

Chất liệu: hợp kim sơn tĩnh điện (thân đèn)

Chống sốc điện 1kV



Tùy chọn ánh sáng: Mã SP/3: 3000K Mã SP/4: 4200K Mã SP/6: 6500K

* Đơn giá trên chưa bao gồm VAT.

* Đối với các sản phẩm không có trên bảng giá xin vui lòng liên hệ nhà cung cấp để được báo giá theo thời điểm.

* Lưu ý: Đơn giá trên có thể thay đổi không thông báo trước.

* Các thông số kỹ thuật có dung sai cho phép ±10%. Thông số quang học được đo trực tiếp từ Chip LED.



- Điện áp: 220V/50Hz
- Tuổi thọ: 50.000h
- IP: 20
- Hiệu suất năng lượng: 100 lm/W
- CRI: 85
- Góc chiếu: 120°
- Chất liệu: Nhôm (thân đèn).



Nhà ở



Văn phòng



Nhà hàng



Khách sạn

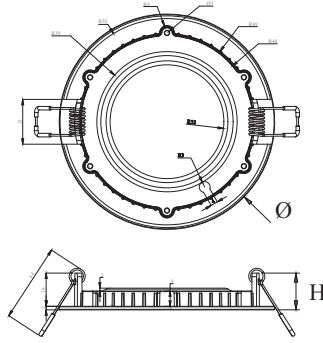

Mã SP	Công suất	Màu ánh sáng	Quang thông	Kích Thước ØxH(mm)	KTLĐ Ø(mm)	Giá bán (VNĐ)
SDGT503	3W	3000K/6500K	330 lm	91x22	75	95.000
SDGT504	4W	3000K/6500K	450 lm	105x22	90	99.000
SDGT547	7W	3000K/6500K	750 lm	105x22	90	111.000
SDGT507	7W	3000K/6500K	750 lm	120x22	110	121.000
SDGT509	9W	3000K/6500K	950 lm	150x22	130-135	151.000
SDGT512	12W	3000K/6500K	1300 lm	170x22	155	195.000
SDGT515	15W	3000K/6500K	1600 lm	192x22	175	234.000
SDGT518	18W	3000K/6500K	1900 lm	222x22	205	256.000
SDGT524	24W	3000K/6500K	2450 lm	300x22	280	465.000

Chống sốc điện 1kV



Mã SP	Công suất	Màu ánh sáng	Quang thông	Kích Thước LxWxH(mm)	KTLĐ (mm)	Giá bán (VNĐ)
SDGV506	7W	3000K/6500K	750 lm	120x120x18	105x105	156.000
SDGV509	9W	3000K/6500K	950 lm	150x150x18	135x135	219.000
SDGV512	12W	3000K/6500K	1300 lm	170x170x18	155x155	244.000
SDGV515	15W	3000K/6500K	1600 lm	190x190x18	175x175	288.000
SDGV518	18W	3000K/6500K	1900 lm	225x225x18	210x210	334.000
SDGV524	24W	3000K/6500K	2400 lm	297x297x18	280x280	507.000

Chống sốc điện 1kV



Mã SP	Công suất	Màu ánh sáng	Quang thông	Kích Thước ØxH(mm)	KTLĐ Ø(mm)	Giá bán (VNĐ)
SDGD506	7W	3000K/6500K	750 lm	120x30	110	259.000
SDGD509	9W	3000K/6500K	950 lm	147x30	135	352.000
SDGD512	12W	3000K/6500K	1300 lm	168x30	155	396.000
SDGD515	15W	3000K/6500K	1600 lm	190x30	180	486.000

Tùy chọn ánh sáng: Mã SP/3: 3000K

Mã SP/4: 4200K

Mã SP/6: 6500K

* Đơn giá trên chưa bao gồm VAT.

* Đối với các sản phẩm không có trên bảng giá xin vui lòng liên hệ nhà cung cấp để được báo giá theo thời điểm.

* Lưu ý: Đơn giá trên có thể thay đổi không thông báo trước.

* Các thông số kỹ thuật có dung sai cho phép ±10%. Thông số quang học được đo trực tiếp từ Chip LED.



- Điện áp: 220V/50Hz
- Tuổi thọ: 50.000h
- IP: 20
- Hiệu suất năng lượng: 100 lm/W
- CRI: 85
- Góc chiếu: 120°
- Chất liệu: PC (thân đèn).



Nhà ở



Văn phòng



Nhà hàng



Khách sạn



Mã SP	Công suất	Màu ánh sáng	Quang thông	Kích Thước ØxH(mm)	KTLĐ Ø(mm)	Giá bán (VNĐ)
DGT0083	8W	3000K/6500K	800 lm	100x25	70	224.000
DGT0123	12W	3000K/6500K	1200 lm	130x25	100	324.000
DGT0183	18W	3000K/6500K	1800 lm	180x25	160	458.000
DGT0223	22W	3000K/6500K	2200 lm	220x25	200	565.000



Mã SP	Công suất	Màu ánh sáng	Quang thông	Kích Thước LxWxH(mm)	KTLĐ (mm)	Giá bán (VNĐ)
DGV0083	8W	3000K/6500K	800 lm	100x100x25	80x80	247.000
DGV0123	12W	3000K/6500K	1200 lm	130x130x25	115x115	366.000
DGV0183	18W	3000K/6500K	1800 lm	180x180x25	165x165	514.000
DGV0223	22W	3000K/6500K	2200 lm	220x220x25	205x205	653.000

ĐÈN LED ÂM TRẦN TRÒN GÓC RỘNG



Mã SP	Công suất	Màu ánh sáng	Quang thông	Kích Thước ØxH(mm)	KTLĐ Ø(mm)	Giá bán (VNĐ)
SDGT0081	8W	3000K/6500K	800 lm	120x36	95	226.000
SDGT0151	15W	3000K/6500K	1500 lm	145x36	120	301.000
SDGT0201	20W	3000K/6500K	2000 lm	170x36	145	382.000
SDGT0241	24W	3000K/6500K	2400 lm	220x36	195	509.000

ĐÈN LED PANEL ÂM TRẦN VUÔNG CAO CẤP



Mã SP	Công suất	Màu ánh sáng	Quang thông	Kích Thước LxWxH(mm)	KTLĐ (mm)	Giá bán (VNĐ)
SDGV0061	6W	3000K/6500K	600 lm	120x120x25	105x105	197.000
SDGV0101	10W	3000K/6500K	1000 lm	145x145x25	130x130	279.000
SDGV0151	15W	3000K/6500K	1500 lm	170x170x25	155x155	328.000
SDGV0201	20W	3000K/6500K	2000 lm	220x220x25	205x205	422.000

Tùy chọn ánh sáng: Mã SP/3: 3000K Mã SP/4: 4200K Mã SP/6: 6500K

* Đơn giá trên chưa bao gồm VAT.

* Đối với các sản phẩm không có trên bảng giá xin vui lòng liên hệ nhà cung cấp để được báo giá theo thời điểm.

* Lưu ý: Đơn giá trên có thể thay đổi không thông báo trước.

* Các thông số kỹ thuật có dung sai cho phép ±10%. Thông số quang học được đo trực tiếp từ Chip LED.



- Điện áp: 220V/50Hz
- Tuổi thọ: 50.000h
- IP: 20
- Hiệu suất năng lượng: 100 lm/W
- CRI: 85
- Góc chiếu: 120°
- Chất liệu: Nhôm (thân đèn)



Nhà ở



Văn phòng



Nhà hàng



Khách sạn

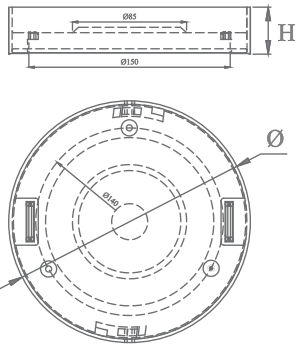

Mã SP	Công suất	Màu ánh sáng	Quang thông	Kích Thước LxWxH(mm)	Giá bán (VNĐ)
SDGB506	6W	3000K/6500K	650 lm	120x120x35	158.000
SDGB509	9W	3000K/6500K	950 lm	130x130x35	220.000
SDGB512	12W	3000K/6500K	1300 lm	170x170x35	271.000
SDGB515	15W	3000K/6500K	1600 lm	182x182x35	288.000
SDGB518	18W	3000K/6500K	1900 lm	225x225x35	348.000
SDGB524	24W	3000K/6500K	2450 lm	300x300x35	520.000



Mã SP	Công suất	Màu ánh sáng	Quang thông	Kích Thước ØxH(mm)	Giá bán (VNĐ)
SDGC506	6W	3000K/6500K	650 lm	120x35	147.000
SDGC509	9W	3000K/6500K	950 lm	150x35	187.000
SDGC512	12W	3000K/6500K	1300 lm	175x35	230.000
SDGC515	15W	3000K/6500K	1600 lm	190x35	260.000
SDGC518	18W	3000K/6500K	1900 lm	225x35	318.000
SDGC524	24W	3000K/6500K	2450 lm	300x35	517.000

ĐÈN LED PANEL GẮN NỔ VIỀN TRÒN



Mã SP	Công suất	Màu ánh sáng	Quang thông	Kích Thước ØxH(mm)	Giá bán (VNĐ)
SDGC0181	18W	3000K/6500K	1900 lm	217x37	303.000
SDGC0241	24W	3000K/6500K	2450 lm	300x37	482.000



Mã SP	Công suất	Màu ánh sáng	Quang thông	Kích Thước LxWxH(mm)	Giá bán (VNĐ)
SDGB0181	18W	3000K/6500K	1900 lm	215x215x37	310.000
SDGB0241	24W	3000K/6500K	2450 lm	300x300x37	503.000

Tùy chọn ánh sáng: Mã SP/3: 3000K Mã SP/4: 4200K Mã SP/6: 6500K

* Đơn giá trên chưa bao gồm VAT.

* Đối với các sản phẩm không có trên bảng giá xin vui lòng liên hệ nhà cung cấp để được báo giá theo thời điểm.

* Lưu ý: Đơn giá trên có thể thay đổi không thông báo trước.

* Các thông số kỹ thuật có dung sai cho phép ±10%. Thông số quang học được đo trực tiếp từ Chip LED.



- Điện áp: 220V/50Hz
- Tuổi thọ: 50.000h
- IP: 20
- Hiệu suất năng lượng: 100 lm/W
- CRI: 85
- Góc chiếu: 120°
- Chất liệu: PC (thân đèn)



Nhà ở



Văn phòng



Nhà hàng



Khách sạn



Mã SP	Công suất	Màu ánh sáng	Quang thông	Kích Thước ØxH(mm)	Giá bán (VNĐ)
DGC0123	12W	3000K/6500K	1200 lm	130x30	353.000
DGC0183	18W	3000K/6500K	1800 lm	180x30	514.000
DGC0223	22W	3000K/6500K	2200 lm	220x30	653.000

Mã SP	Công suất	Màu ánh sáng	Quang thông	Kích Thước LxWxH(mm)	Giá bán (VNĐ)
DGB0123	12W	3000K/6500K	1200 lm	130x130x30	400.000
DGB0183	18W	3000K/6500K	1800 lm	180x180x30	569.000
DGB0223	22W	3000K/6500K	2200 lm	220x220x30	708.000

ĐÈN LED PANEL ĐA NĂNG



Mã SP	Công suất	Màu ánh sáng	Quang thông	Kích Thước ØxH(mm)	KTLD Ø(mm)	Giá bán (VNĐ)
DGC0094	9W	3000K/4000K/6500K	900 lm	155x20	70-100	568.000
DGC0124	12W	3000K/4000K/6500K	1200 lm	175x20	70-120	641.000
DGC0184	18W	3000K/4000K/6500K	1800 lm	225x20	70-170	780.000
DGC0244	24W	3000K/4000K/6500K	2400 lm	300x20	70-240	1.052.000

Mã SP	Công suất	Màu ánh sáng	Quang thông	Kích Thước LxWxH(mm)	KTLD Ø(mm)	Giá bán (VNĐ)
DGB0094	9W	3000K/4000K/6500K	900 lm	155x155x20	70-100	589.000
DGB0124	12W	3000K/4000K/6500K	1200 lm	175x175x20	70-120	644.000
DGB0184	18W	3000K/4000K/6500K	1800 lm	225x225x20	70-170	796.000
DGB0244	24W	3000K/4000K/6500K	2400 lm	300x300x20	70-240	1.050.000

Tùy chọn: Sản phẩm tích hợp cảm biến: DGC/DGBxxx4S - giá Call

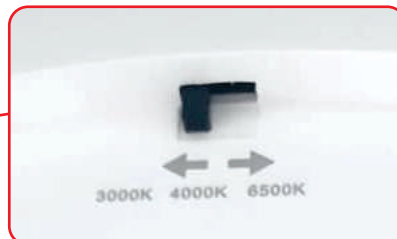
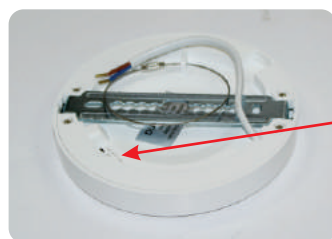

Tùy chỉnh màu ánh sáng bằng công tắc trên thân đèn

Tùy chọn ánh sáng: Mã SP/3: 3000K Mã SP/4: 4200K Mã SP/6: 6500K

* Đơn giá trên chưa bao gồm VAT.
 * Đối với các sản phẩm không có trên bảng giá xin vui lòng liên hệ nhà cung cấp để được báo giá theo thời điểm.
 * Lưu ý: Đơn giá trên có thể thay đổi không thông báo trước.
 * Các thông số kỹ thuật có dung sai cho phép ±10%. Thông số quang học được đo trực tiếp từ Chip LED.



- Điện áp: 220V/50Hz
- Tuổi thọ: 50.000h
- IP: 20
- Hiệu suất năng lượng: 100 lm/W
- CRI: 85
- Góc chiếu: 120°
- Chất liệu: PC (thân đèn)



Nhà ở



Văn phòng



Nhà hàng



Khách sạn



ĐÈN LED PANEL ỐP TRẦN SIÊU MỎNG CAO CẤP



Mã SP	Công suất	Màu ánh sáng	Quang thông	Kích Thước ØxH(mm)	Giá bán (VNĐ)
DGC0365	36W	5000K	3600 lm	480x24	1.833.000
DGC0455	45W	5000K	4500 lm	600x26	2.681.000

ĐÈN LED PANEL ỐP TRẦN SIÊU MỎNG ĐỔI MÀU CAO CẤP



Mã SP	Công suất	Màu ánh sáng	Quang thông	Kích Thước ØxH(mm)	Giá bán (VNĐ)
DGC0369	36W	3000K/4000K/6500K	3600 lm	480x24	2.092.000
DGC0459	45W	3000K/4000K/6500K	4500 lm	600x26	2.866.000

ĐÈN LED PANEL ỐP TRẦN SIÊU MỎNG ĐỔI MÀU THÔNG MINH CAO CẤP



Mã SP	Công suất	Màu ánh sáng	Quang thông	Kích Thước ØxH(mm)	Giá bán (VNĐ)
DGC1369	36W	3000K/4000K/6500K	3600 lm	480x24	2.615.000
DGC1459	45W	3000K/4000K/6500K	4500 lm	600x26	3.551.000



Tùy chọn ánh sáng: Mã SP/3: 3000K Mã SP/4: 4200K Mã SP/6: 6500K

* Đơn giá trên chưa bao gồm VAT.

* Đối với các sản phẩm không có trên bảng giá xin vui lòng liên hệ nhà cung cấp để được báo giá theo thời điểm.

* Lưu ý: Đơn giá trên có thể thay đổi không thông báo trước.

* Các thông số kỹ thuật có dung sai cho phép ±10%. Thông số quang học được đo trực tiếp từ Chip LED.



- Điện áp: 220V/50Hz
- Tuổi thọ: 50.000h
- IP: 20
- Hiệu suất năng lượng: 100 lm/W
- CRI: 85
- Góc chiếu: 120°
- Chất liệu: Nhôm (thân đèn)



Nhà ở



Văn phòng



Nhà hàng



Khách sạn

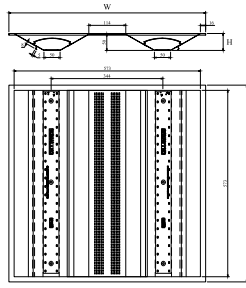

Mã SP	Công suất	Màu ánh sáng	Quang thông	Kích Thước LxWxH(mm)	Giá bán (VNĐ)
SDLA0181	18W	3000K/6500K	1900 lm	605x305x52	750.000
SDLA0361	36W	3000K/6500K	3800 lm	605x605x52	1.148.000
SDLA0362	36W	3000K/6500K	3800 lm	1210x305x52	1.148.000
SDLA0721	72W	3000K/6500K	7600 lm	1210x605x52	2.198.000

ĐÈN MÁNG TÁN QUANG LED



Mã SP	Công suất	Màu ánh sáng	Quang thông	Kích Thước LxWxH(mm)	Giá bán (VNĐ)
SLLA0301	28W	3000K/6500K	2900 lm	595x295x38	782.000
SLLA0302	35W	3000K/6500K	3600 lm	1195x295x38	1.146.000
SLLA0451	45W	3000K/6500K	4500 lm	595x595x38	1.070.000
SLLA0601	60W	3000K/6500K	6600 lm	1195x595x38	2.115.000



ĐÈN LED ÂM TRẦN CAO CHIẾU SÂU

Mã SP	Công suất	Màu ánh sáng	Quang thông	Kích Thước (mm)	Giá bán (VNĐ)
APA1502	150W	3000K/6500K	15000 lm	1200x300x30	5.083.000



Tùy chọn ánh sáng: Mã SP/3: 3000K Mã SP/4: 4200K Mã SP/6: 6500K

* Đơn giá trên chưa bao gồm VAT.

* Đối với các sản phẩm không có trên bảng giá xin vui lòng liên hệ nhà cung cấp để được báo giá theo thời điểm.

* Lưu ý: Đơn giá trên có thể thay đổi không thông báo trước.

* Các thông số kỹ thuật có dung sai cho phép ±10%. Thông số quang học được đo trực tiếp từ Chip LED.



- Điện áp: 220V/50Hz
- Tuổi thọ: 50.000h
- IP: 20
- Hiệu suất năng lượng: 100 lm/W
- CRI: 85
- Chất liệu: Nhôm (thân đèn)



Nhà ở



Văn phòng



Nhà hàng



Khách sạn

ĐÈN ÂM TRẦN LED CHIẾU SÂU



Mã SP	Công suất	Màu ánh sáng	Quang thông	Kích Thước ØxH(mm)	KTLD Ø(mm)	Giá bán (VNĐ)
DFA0071	7W	3000K/6500K	700 lm	105x45	90	361.000
DFA0791	9W	3000K/6500K	900 lm	105x45	90	400.000
DFA0091	9W	3000K/6500K	900 lm	130x45	110	432.000
DFA0121	12W	3000K/6500K	1200 lm	145x53	125	481.000
DFA0151	15W	3000K/6500K	1500 lm	165x53	145	562.000
DFA0201	20W	3000K/6500K	2000 lm	195x60	175	700.000
DFA0301	30W	3000K/6500K	3000 lm	225x60	200	899.000

ĐÈN LED DOWNLIGHT CHIẾU SÂU TRẦN CAO



Mã SP	Công suất	Màu ánh sáng	Quang thông	Kích Thước ØxH(mm)	KTLD Ø(mm)	Giá bán (VNĐ)
DFA0103	10W	3000K/6500K	1100 lm	90x50	78	675.000
DFA0203	20W	3000K/6500K	2200 lm	120x65	100	920.000
DFA0303	30W	3000K/6500K	3300 lm	148x80	130	1.436.000
DFA0403	40W	3000K/6500K	4400 lm	200x105	170	2.027.000
DFA0503	50W	3000K/6500K	5500 lm	230x115	200	2.457.000

ĐÈN LED DOWNLIGHT XOAY CHIẾU ĐIỂM ÂM TRẦN



Mã SP	Công suất	Màu ánh sáng	Quang thông	Kích Thước ØxH(mm)	KTLD Ø(mm)	Giá bán (VNĐ)
DFA0104	10W	3000K/6500K	1100 lm	110x80	95	928.000
DFA0204	20W	3000K/6500K	2200 lm	140x100	120	1.428.000
DFA0304	30W	3000K/6500K	3300 lm	160x110	140	2.114.000

ĐÈN LED DOWNLIGHT CHIẾU ĐIỂM ÂM TRẦN



Mã SP	Công suất	Màu ánh sáng	Quang thông	Kích Thước ØxH(mm)	KTLD Ø(mm)	Giá bán (VNĐ)
DFA0072	7W	3000K/6500K	770 lm	90x85	70	606.000
DFA0202	20W	3000K/6500K	2200 lm	108x102	90	1.099.000
DFA0302	30W	3000K/6500K	3300 lm	138x110	120	1.706.000
DFA0402	40W	3000K/6500K	4400 lm	160x125	140	2.356.000

Tùy chọn ánh sáng: Mã SP/3: 3000K Mã SP/4: 4200K Mã SP/6: 6500K

* Đơn giá trên chưa bao gồm VAT.

* Đối với các sản phẩm không có trên bảng giá xin vui lòng liên hệ nhà cung cấp để được báo giá theo thời điểm.

* Lưu ý: Đơn giá trên có thể thay đổi không thông báo trước.

* Các thông số kỹ thuật có dung sai cho phép ±10%. Thông số quang học được đo trực tiếp từ Chip LED.



- Điện áp: 220V/50Hz
- Tuổi thọ: 50.000h
- IP: 20
- Hiệu suất năng lượng: 100 lm/W
- CRI: 85
- Chất liệu: Nhôm (thân đèn)

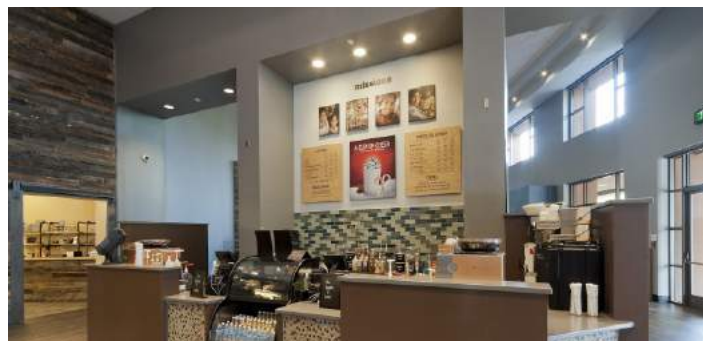

Nhà ở



Văn phòng



Nhà hàng



Khách sạn



Mã SP	Công suất	Màu ánh sáng	Quang thông	Kích Thước ØxH(mm)	KTLD Ø(mm)	Giá bán (VNĐ)
DFA0076	7W	3000K/6500K	700 lm	72x92	63	708.000
DFA0206	20W	3000K/6500K	2000 lm	100x110	85	1.285.000
DFA0306	30W	3000K/6500K	3000 lm	120x130	105	2.126.000
DFA0406	40W	3000K/6500K	4000 lm	143x135	125	2.781.000



Mã SP	Công suất	Màu ánh sáng	Quang thông	Kích Thước ØxH(mm)	KTLD Ø(mm)	Giá bán (VNĐ)
DFA0107	10W	3000K/6500K	1000 lm	72x86	63	921.000
DFA0207	20W	3000K/6500K	2000 lm	98x104	85	1.374.000
DFA0307	30W	3000K/6500K	3000 lm	120x119	105	2.053.000

ĐÈN LED DOWNLIGHT CHIẾU SÂU



Mã SP	Công suất	Màu ánh sáng	Quang thông	Kích Thước ØxH(mm)	KTLD Ø(mm)	Giá bán (VNĐ)
BFA0071	7W	3000K/6500K	700 lm	68x38	60	517.000
BFA0101	10W	3000K/6500K	1000 lm	94x48	83	785.000
BFA0151	15W	3000K/6500K	1500 lm	118x56	100	993.000
BFA0201	20W	3000K/6500K	2000 lm	136x67	120	1.156.000
BFA0301	30W	3000K/6500K	3000 lm	165x78	145	1.681.000
BFA0401	40W	3000K/6500K	4000 lm	200x94	180	2.316.000
BFA0501	50W	3000K/6500K	5000 lm	220x100	190	2.699.000



Mã SP	Công suất	Màu ánh sáng	Quang thông	Kích Thước ØxH(mm)	KTLD Ø(mm)	Giá bán (VNĐ)
BIB0071	7W	3000K/6500K	700 lm	85x75	75	650.000
BIB0151	15W	3000K/6500K	1500 lm	112x105	100	1.190.000
BIB0301	30W	3000K/6500K	3000 lm	140x125	125	1.940.000
BIB0401	40W	3000K/6500K	4000 lm	165x145	145	2.449.000
BIB0501	50W	3000K/6500K	5000 lm	190x170	175	3.240.000

Tùy chọn ánh sáng: Mã SP/3: 3000K Mã SP/4: 4200K Mã SP/6: 6500K

* Đơn giá trên chưa bao gồm VAT.

* Đối với các sản phẩm không có trên bảng giá xin vui lòng liên hệ nhà cung cấp để được báo giá theo thời điểm.

* Lưu ý: Đơn giá trên có thể thay đổi không thông báo trước.

* Các thông số kỹ thuật có dung sai cho phép ±10%. Thông số quang học được đo trực tiếp từ Chip LED.



- Điện áp: 220V/50Hz
- Tuổi thọ: 50.000h
- IP: 20
- Hiệu suất năng lượng: 100 lm/W
- CRI: 85
- Chất liệu: Nhôm (thân đèn)



Nhà ở



Văn phòng



Nhà hàng



Khách sạn

ĐÈN LED DOWNLIGHT CHỐNG THẤM ÂM TRẦN CAO CHIẾU SÂU



Mã SP	Công suất	Màu ánh sáng	Quang thông	Kích Thước ØxH(mm)	KTLĐ Ø(mm)	Giá bán (VNĐ)
BFC006	6W	3000K/6500K	600 lm	110x60	100	1.060.000
BFC015	9W	3000K/6500K	900 lm	110x60	100	1.112.000
BFC012	12W	3000K/6500K	1200 lm	110x60	100	1.231.000
BFC020	15W	3000K/6500K	1500 lm	127x70	115	1.416.000
BFC040	30W	3000K/6500K	3000 lm	165x80	155	2.109.000
BFC050	40W	3000K/6500K	4000 lm	220x90	210	2.803.000

IP: 65



Mã SP	Công suất	Màu ánh sáng	Quang thông	Kích Thước LxWxH(mm)	KTLĐ LxW(mm)	Giá bán (VNĐ)
BFB015	10W	3000K/6500K	1000 lm	110x110x60	100x100	1.112.000
BFB020	15W	3000K/6500K	1500 lm	127x127x70	120x120	1.465.000
BFB040	30W	3000K/6500K	3000 lm	165x165x80	155x155	2.135.000
BFB050	40W	3000K/6500K	4000 lm	220x220x90	215x215	3.010.000

IP: 65

ĐÈN LED ÂM TRẦN TRANG TRÍ



Mã SP	Công suất	Màu ánh sáng	Quang thông	Kích Thước ØxH(mm)	KTLĐ Ø(mm)	Giá bán (VNĐ)
DFA0058	5W	3000K/6500K	500 lm	80x47	70	509.000
DFA0078	7W	3000K/6500K	700 lm	90x51	80	529.000
DFA0098	9W	3000K/6500K	900 lm	100x60	90	790.000
DFA0128	12W	3000K/6500K	1200 lm	125x80	120	903.000



Mã SP	Công suất	Màu ánh sáng	Quang thông	Kích Thước ØxH(mm)	KTLĐ Ø(mm)	Giá bán (VNĐ)
DFA1071	7W	3000K/6500K	700 lm	72x80	67	824.000
DFA1121	12W	3000K/6500K	1200 lm	72x80	67	1.011.000
DFA1151	15W	3000K/6500K	1500 lm	92x92	80	1.212.000
DFA1181	18W	3000K/6500K	1800 lm	92x92	80	1.390.000

Tùy chọn ánh sáng: Mã SP/3: 3000K Mã SP/4: 4200K Mã SP/6: 6500K

* Đơn giá trên chưa bao gồm VAT.

* Đối với các sản phẩm không có trên bảng giá xin vui lòng liên hệ nhà cung cấp để được báo giá theo thời điểm.

* Lưu ý: Đơn giá trên có thể thay đổi không thông báo trước.

* Các thông số kỹ thuật có dung sai cho phép ±10%. Thông số quang học được đo trực tiếp từ Chip LED.



- Điện áp: 220V/50Hz
- Tuổi thọ: 50.000h
- IP: 20
- Hiệu suất năng lượng: 110 lm/W
- CRI: 85
- Chất liệu: Nhôm (thân đèn)



Nhà ở



Văn phòng



Nhà hàng



Khách sạn



Mã SP	Công suất	Màu ánh sáng	Quang thông	Kích Thước ØxH(mm)	KTLĐ Ø(mm)	Giá bán (VNĐ)
DFA1072	7W	3000K/6500K	700 lm	72x80	62	824.000
DFA1122	12W	3000K/6500K	1200 lm	72x80	62	1.011.000
DFA1152	15W	3000K/6500K	1500 lm	92x92	85	1.212.000
DFA1182	18W	3000K/6500K	1800 lm	92x92	85	1.390.000



Mã SP	Công suất	Màu ánh sáng	Quang thông	Kích Thước ØxH(mm)	KTLĐ Ø(mm)	Giá bán (VNĐ)
DFA1073	7W	3000K/6500K	700 lm	72x80	67	824.000
DFA1123	12W	3000K/6500K	1200 lm	72x80	67	1.011.000
DFA1153	15W	3000K/6500K	1500 lm	92x92	80	1.212.000
DFA1183	18W	3000K/6500K	1800 lm	92x92	80	1.390.000



Mã SP	Công suất	Màu ánh sáng	Quang thông	Kích Thước ØxH(mm)	KTLĐ Ø(mm)	Giá bán (VNĐ)
DFA1074	7W	3000K/6500K	700 lm	72x80	62	824.000
DFA1124	12W	3000K/6500K	1200 lm	72x80	62	1.011.000
DFA1154	15W	3000K/6500K	1500 lm	92x92	85	1.212.000
DFA1184	18W	3000K/6500K	1800 lm	92x92	85	1.390.000



Mã SP	Công suất	Màu ánh sáng	Quang thông	Kích Thước ØxH(mm)	KTLĐ Ø(mm)	Giá bán (VNĐ)
DFA1057	5W	3000K/6500K	500 lm	75x35	70	737.000
DFA1107	10W	3000K/6500K	1000 lm	96x43	90	1.029.000
DFA1157	15W	3000K/6500K	1500 lm	120x52	115	1.275.000



Mã SP	Công suất	Màu ánh sáng	Quang thông	Kích Thước ØxH(mm)	KTLĐ Ø(mm)	Giá bán (VNĐ)
DFA1058	5W	3000K/6500K	500 lm	75x35	70	737.000
DFA1108	10W	3000K/6500K	1000 lm	96x43	90	1.029.000
DFA1158	15W	3000K/6500K	1500 lm	120x52	115	1.275.000



Mã SP	Công suất	Màu ánh sáng	Quang thông	Kích Thước ØxH(mm)	KTLĐ Ø(mm)	Giá bán (VNĐ)
DFA2051	5W	3000K/6500K	500 lm	75x70	70	625.000
DFA2071	7W	3000K/6500K	700 lm	85x85	80	774.000
DFA2121	12W	3000K/6500K	1200 lm	85x85	80	958.000

Tùy chọn ánh sáng: Mã SP/3: 3000K Mã SP/4: 4200K Mã SP/6: 6500K

* Đơn giá trên chưa bao gồm VAT.

* Đối với các sản phẩm không có trên bảng giá xin vui lòng liên hệ nhà cung cấp để được báo giá theo thời điểm.

* Lưu ý: Đơn giá trên có thể thay đổi không thông báo trước.

* Các thông số kỹ thuật có dung sai cho phép ±10%. Thông số quang học được đo trực tiếp từ Chip LED.



- Điện áp: 220V/50Hz
- Tuổi thọ: 50.000h
- IP: 20
- Hiệu suất năng lượng: 100 lm/W
- CRI: 85
- Chất liệu: Nhôm (thân đèn)



Mã SP	Công suất	Màu ánh sáng	Quang thông	Kích Thước ØxH(mm)	KTLĐ Ø(mm)	Giá bán (VNĐ)
DFA1015	1W	3000K/6500K	100 lm	35x45	30	383.000
DFA1035	3W	3000K/6500K	300 lm	45x50	40	482.000
DFA1055	5W	3000K/6500K	500 lm	55x60	50	722.000
DFA1075	7W	3000K/6500K	700 lm	55x60	50	792.000
DFA1095	9W	3000K/6500K	900 lm	65x70	60	955.000



Mã SP	Công suất	Màu ánh sáng	Quang thông	Kích Thước ØxH(mm)	KTLĐ Ø(mm)	Giá bán (VNĐ)
DFA1016	1W	3000K/6500K	100 lm	35x45	30	383.000
DFA1036	3W	3000K/6500K	300 lm	45x50	40	482.000
DFA1056	5W	3000K/6500K	500 lm	55x60	50	722.000
DFA1076	7W	3000K/6500K	700 lm	55x60	50	792.000
DFA1096	9W	3000K/6500K	900 lm	65x70	60	955.000



DFA1079

Mã SP	Công suất	Màu ánh sáng	Quang thông	Kích Thước ØxH(mm)	KTLĐ Ø(mm)	Giá bán (VNĐ)
BFA1034	3W	3000K/6500K	300 lm	51x17	42	343.000
BFA0033	3W	3000K/6500K	300 lm	48x30	37	319.000
BFA1012	1W	3000K/6500K	100 lm	36x21	34	315.000
BFA1033	3W	3000K/6500K	300 lm	65x37	53	540.000
DFA1018	1W	3000K/6500K	100 lm	36x30	34	305.000
DFA1038	3W	3000K/6500K	300 lm	74x56	64	540.000
DFA1079	7W	3000K/6500K	700 lm	68x116	60	1.191.000

/W: Màu trắng /B: Màu đen



BFA1034



BFA0033



BFA1012



BFA1033



DFA1018



DFA1038

Tùy chọn ánh sáng: Mã SP/3: 3000K Mã SP/4: 4200K Mã SP/6: 6500K

* Đơn giá trên chưa bao gồm VAT.

* Đối với các sản phẩm không có trên bảng giá xin vui lòng liên hệ nhà cung cấp để được báo giá theo thời điểm.

* Lưu ý: Đơn giá trên có thể thay đổi không thông báo trước.

* Các thông số kỹ thuật có dung sai cho phép ±10%. Thông số quang học được đo trực tiếp từ Chip LED.



- Điện áp: 220V/50Hz
- Tuổi thọ: 50.000h
- IP: 20
- Hiệu suất năng lượng: 100 lm/W
- CRI: 85
- Chất liệu: Nhôm (thân đèn)



Nhà ở



Văn phòng



Nhà hàng



Khách sạn



Mã SP	Công suất	Màu ánh sáng	Quang thông	Kích Thước ØxH(mm)	KTLĐ LxW(mm)	Giá bán (VNĐ)
BFA007	7W	3000K/6500K	700 lm	90x35	75	490.000
BFA009	9W	3000K/6500K	900 lm	110x42	95	661.000



/W: màu trắng /B: màu xanh dương /G: màu xanh lá /R: màu đỏ tía /O: màu cam



BFA0031

Mã SP	Công suất	Màu ánh sáng	Quang thông	Kích Thước LxWxH(mm)	KTLĐ LxW(mm)	Giá bán (VNĐ)
BFA0031	3W	3000K/6500K	300 lm	Ø45x35	Ø35	616.000
BFA0032	3W	3000K/6500K	300 lm	48x48x36	35x35	616.000
BFA1031	3W	3000K/6500K	300 lm	Ø55x42	Ø45	646.000
BFA1032	3W	3000K/6500K	300 lm	60x60x45	45x45	659.000



BFA0032



BFA1031



BFA1032

Tùy chọn ánh sáng: Mã SP/3: 3000K Mã SP/4: 4200K Mã SP/6: 6500K

* Đơn giá trên chưa bao gồm VAT.

* Đối với các sản phẩm không có trên bảng giá xin vui lòng liên hệ nhà cung cấp để được báo giá theo thời điểm.

* Lưu ý: Đơn giá trên có thể thay đổi không thông báo trước.

* Các thông số kỹ thuật có dung sai cho phép ±10%. Thông số quang học được đo trực tiếp từ Chip LED.



- Điện áp: 220V/50Hz
- Tuổi thọ: 50.000h
- IP: 20
- Hiệu suất năng lượng: 100 lm/W
- CRI: 80
- Chất liệu: Nhôm (thân đèn)



Nhà ở



Văn phòng



Nhà hàng



Khách sạn

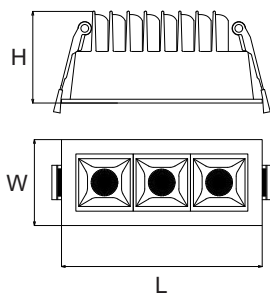

Mã SP	Công suất	Màu ánh sáng	Quang thông	Kích Thước LxWxH(mm)	KTLĐ LxW(mm)	Giá bán (VNĐ)
DFA0031	3W	3000K/6500K	330 lm	45x45x48	40x40	364.000
DFA0032	6W	3000K/6500K	660 lm	75x45x48	70x40	546.000
DFA0033	9W	3000K/6500K	1000 lm	105x45x48	100x40	712.000
DFA0035	15W	3000K/6500K	1600 lm	148x45x48	143x40	936.000
DFA0310	30W	3000K/6500K	3300 lm	281x45x48	276x40	1.532.000
DFA0315	45W	3000K/6500K	4900 lm	415x45x48	410x40	2.299.000

ĐÈN LED DOWNLIGHT TÁN QUANG



Mã SP	Công suất	Màu ánh sáng	Quang thông	Kích Thước LxWxH(mm)	KTLĐ LxW(mm)	Giá bán (VNĐ)
SDGS216A	16W	3000K/6500K	1400 lm	263x250x50	230x230	1.012.000



Mã SP	Công suất	Màu ánh sáng	Quang thông	Kích Thước LxWxH(mm)	KTLĐ LxW(mm)	Giá bán (VNĐ)
SDGR216A	16W	3000K/6500K	1400 lm	263x250x50	230x230	772.000

ĐÈN LED ÂM TRẦN TRANG TRÍ



Mã SP	Công suất	Màu ánh sáng	Quang thông	Kích Thước LxWxH(mm)	KTLĐ LxW(mm)	Giá bán (VNĐ)
ATL0091	9W	3000K/6500K	900 lm	600x116x35	585x105	1.335.000
ATL0181	18W	3000K/6500K	1800 lm	1200x116x35	1185x105	2.265.000

Tùy chọn ánh sáng: Mã SP/3: 3000K Mã SP/4: 4200K Mã SP/6: 6500K

* Đơn giá trên chưa bao gồm VAT.

* Đối với các sản phẩm không có trên bảng giá xin vui lòng liên hệ nhà cung cấp để được báo giá theo thời điểm.

* Lưu ý: Đơn giá trên có thể thay đổi không thông báo trước.

* Các thông số kỹ thuật có dung sai cho phép ±10%. Thông số quang học được đo trực tiếp từ Chip LED.



- Điện áp: 220V/50Hz
- Tuổi thọ: 50.000h
- IP: 20
- Hiệu suất năng lượng: 100 lm/W
- CRI: 85
- Chất liệu: Nhôm (thân đèn)

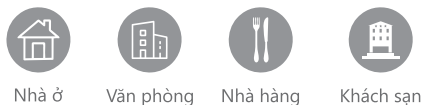

Mã SP	Công suất	Màu ánh sáng	Quang thông	Kích Thước LxWxH(mm)	KTLĐ LxW(mm)	Giá bán (VNĐ)
DFC1151	15W	3000K/6500K	1500 lm	112x112x127	100x100	1.541.000
DFC2151	2x15W	3000K/6500K	3000 lm	210x112x127	195x100	2.796.000
DFC3151	3x15W	3000K/6500K	4500 lm	282x112x127	265x100	4.066.000
DFC1301	30W	3000K/6500K	3000 lm	137x137x110	120x120	2.353.000
DFC2301	2x30W	3000K/6500K	6000 lm	250x137x110	230x120	4.472.000
DFC3301	3x30W	3000K/6500K	9000 lm	362x137x110	345x120	6.702.000



Mã SP	Công suất	Màu ánh sáng	Quang thông	Kích Thước LxWxH(mm)	KTLĐ LxW(mm)	Giá bán (VNĐ)
DFC1152	15W	3000K/6500K	1500 lm	112x112x127	100x100	1.452.000
DFC2152	2x15W	3000K/6500K	3000 lm	210x112x127	195x100	2.724.000
DFC3152	3x15W	3000K/6500K	4500 lm	282x112x127	265x100	3.949.000
DFC1302	30W	3000K/6500K	3000 lm	137x137x110	120x120	2.280.000
DFC2302	2x30W	3000K/6500K	6000 lm	250x137x110	230x120	4.428.000
DFC3302	3x30W	3000K/6500K	9000 lm	362x137x110	345x120	6.554.000



Mã SP	Công suất	Màu ánh sáng	Quang thông	Kích Thước ØxH(mm)	KTLĐ Ø(mm)	Giá bán (VNĐ)
DFC1153	15W	3000K/6500K	1500 lm	105x127	95	1.452.000
DFC1303	30W	3000K/6500K	3000 lm	135x110	125	2.280.000



Mã SP	Công suất	Màu ánh sáng	Quang thông	Kích Thước ØxH(mm)	KTLĐ Ø(mm)	Giá bán (VNĐ)
DFC1154	15W	3000K/6500K	1500 lm	105x127	95	1.541.000
DFC1304	30W	3000K/6500K	3000 lm	135x110	125	2.353.000

Tùy chọn ánh sáng: Mã SP/3: 3000K Mã SP/4: 4200K Mã SP/6: 6500K

* Đơn giá trên chưa bao gồm VAT.
 * Đối với các sản phẩm không có trên bảng giá xin vui lòng liên hệ nhà cung cấp để được báo giá theo thời điểm.
 * Lưu ý: Đơn giá trên có thể thay đổi không thông báo trước.
 * Các thông số kỹ thuật có dung sai cho phép ±10%. Thông số quang học được đo trực tiếp từ Chip LED.



- Điện áp: 220V/50Hz
- Tuổi thọ: 50.000h
- IP: 20
- Hiệu suất năng lượng: 100 lm/W
- CRI: 85
- Chất liệu: Nhôm (thân đèn)



Nhà ở



Văn phòng



Nhà hàng



Khách sạn

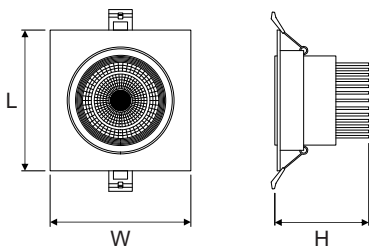

Mã SP	Công suất	Màu ánh sáng	Quang thông	Kích Thước LxWxH(mm)	KTLĐ LxW(mm)	Giá bán (VNĐ)
DFC1051	5W	3000K/6500K	550 lm	120x120x80	95x95	459.000
DFC2051	2x5W	3000K/6500K	1100 lm	230x120x80	205x95	903.000
DFC3051	3x5W	3000K/6500K	1650 lm	330x120x80	305x95	1.341.000
DFC1091	9W	3000K/6500K	990 lm	140x140x87	120x120	718.000
DFC2091	2x9W	3000K/6500K	1980 lm	280x140x87	260x120	1.431.000
DFC3091	3x9W	3000K/6500K	2970 lm	400x140x87	380x120	2.119.000
DFC1181	18W	3000K/6500K	1980 lm	160x160x122	135x135	1.232.000
DFC2181	2x18W	3000K/6500K	3960 lm	320x160x122	295x135	2.422.000

ĐÈN ÂM TRẦN LED CHIẾU ĐIỂM



Mã SP	Công suất	Màu ánh sáng	Quang thông	Kích Thước LxWxH(mm)	KTLĐ LxW(mm)	Giá bán (VNĐ)
DFC0103	10W	3000K/6500K	1000 lm	85x85x18	70x70	486.000

/W: Màu trắng /B: Màu đen



Mã SP	Công suất	Màu ánh sáng	Quang thông	Kích Thước ØxH(mm)	KTLĐ Ø(mm)	Giá bán (VNĐ)
DFA802	3W	3000K/6500K	300 lm	67x30	55	260.000



Mã SP	Công suất	Màu ánh sáng	Quang thông	Kích Thước LxWxH(mm)	KTLĐ LxW(mm)	Giá bán (VNĐ)
SDFC201	3W	3000K/6500K	300 lm	90x90x42	75x75	296.000
SDFC202	6W	3000K/6500K	650 lm	180x90x42	160x75	444.000
SDFC203	9W	3000K/6500K	960 lm	270x90x42	250x75	516.000
SDFC204	12W	3000K/6500K	1200 lm	180x180x42	160x160	615.000
SDFC205	7W	3000K/6500K	700 lm	145x145x55	125x125	583.000
SDFC206	14W	3000K/6500K	1500 lm	250x145x55	230x125	861.000
SDFC207	21W	3000K/6500K	2100 lm	355x145x55	335x125	1.129.000
SDFC208	28W	3000K/6500K	2900 lm	250x250x55	230x230	1.383.000

Tùy chọn ánh sáng: Mã SP/3: 3000K Mã SP/4: 4200K Mã SP/6: 6500K

* Đơn giá trên chưa bao gồm VAT.

* Đối với các sản phẩm không có trên bảng giá xin vui lòng liên hệ nhà cung cấp để được báo giá theo thời điểm.

* Lưu ý: Đơn giá trên có thể thay đổi không thông báo trước.

* Các thông số kỹ thuật có dung sai cho phép ±10%. Thông số quang học được đo trực tiếp từ Chip LED.



- Điện áp: 220V/50Hz
- Tuổi thọ: 50.000h
- IP: 20
- Hiệu suất năng lượng: 100 lm/W
- CRI: 85
- Chất liệu: Nhôm (thân đèn)

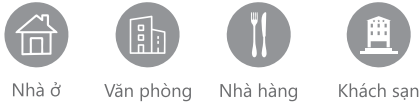
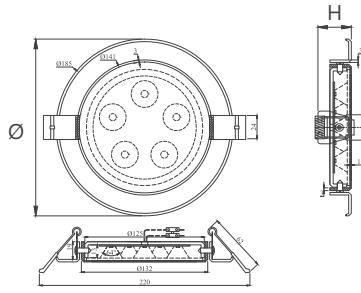

Mã SP	Công suất	Màu ánh sáng	Quang thông	Kích Thước ØxH(mm)	KTLĐ Ø(mm)	Giá bán (VNĐ)
S DFA203	3W	3000K/6500K	300 lm	90x35	75	216.000
S DFA205	5W	3000K/6500K	520 lm	110x35	90	277.000
S DFA207	7W	3000K/6500K	750 lm	110x35	90	330.000
S DFA209	9W	3000K/6500K	960 lm	140x35	120	397.000
S DFA212	12W	3000K/6500K	1250 lm	140x46	120	479.000
S DFA215	15W	3000K/6500K	1600 lm	155x46	135	531.000
S DFA218	18W	3000K/6500K	1900 lm	155x46	135	667.000



Mã SP	Công suất	Màu ánh sáng	Quang thông	Kích Thước ØxH(mm)	KTLĐ Ø(mm)	Giá bán (VNĐ)
S DFN203	3W	3000K/6500K	300 lm	90x35	75	231.000
S DFN205	5W	3000K/6500K	520 lm	110x35	90	311.000
S DFN207	7W	3000K/6500K	750 lm	110x35	90	364.000
S DFN209	9W	3000K/6500K	960 lm	140x35	120	449.000
S DFN212	12W	3000K/6500K	1250 lm	140x46	120	528.000
S DFN215	15W	3000K/6500K	1600 lm	155x46	135	581.000
S DFN218	18W	3000K/6500K	1900 lm	155x46	135	733.000



/SG: Bạc Vàng

Mã SP	Công suất	Màu ánh sáng	Quang thông	Kích Thước ØxH(mm)	KTLĐ Ø(mm)	Giá bán (VNĐ)
S DFA2031	3W	3000K/6500K	300 lm	90x35	75	231.000
S DFA2051	5W	3000K/6500K	520 lm	110x35	90	296.000
S DFA2071	7W	3000K/6500K	750 lm	110x35	90	353.000
S DFA2091	9W	3000K/6500K	960 lm	140x35	120	425.000
S DFA2121	12W	3000K/6500K	1250 lm	140x46	120	513.000
S DFA2151	15W	3000K/6500K	1600 lm	155x46	135	568.000
S DFA2181	18W	3000K/6500K	1900 lm	155x46	135	714.000



/SB: Bạc Đồng

S: Bạc G: Vàng B: Đồng

Tùy chọn ánh sáng: Mã SP/3: 3000K Mã SP/4: 4200K Mã SP/6: 6500K

* Đơn giá trên chưa bao gồm VAT.
 * Đối với các sản phẩm không có trên bảng giá xin vui lòng liên hệ nhà cung cấp để được báo giá theo thời điểm.
 * Lưu ý: Đơn giá trên có thể thay đổi không thông báo trước.
 * Các thông số kỹ thuật có dung sai cho phép ±10%. Thông số quang học được đo trực tiếp từ Chip LED.



- Điện áp: 220V/50Hz
- Tuổi thọ: 50.000h
- IP: 20
- Hiệu suất năng lượng: 100 lm/W
- CRI: 85
- Chất liệu: Nhôm (thân đèn)

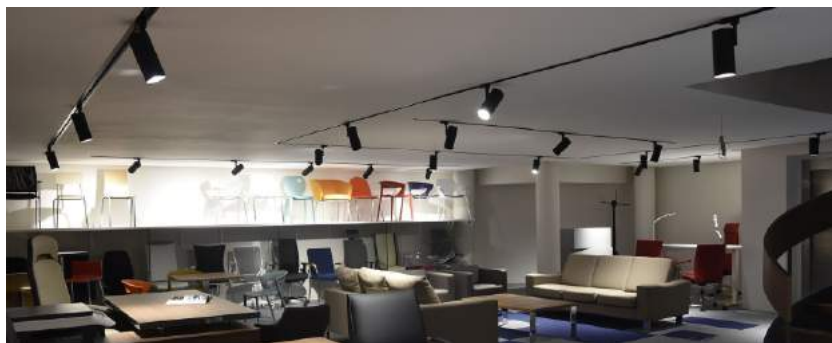

Nhà ở



Văn phòng



Nhà hàng



Khách sạn



Mã SP	Công suất	Màu ánh sáng	Quang thông	Kích Thước ØxH(mm)	Giá bán (VNĐ)
DIA1101	10W	3000K/6500K	1000 lm	57x110	1.264.000
DIA1201	20W	3000K/6500K	2000 lm	80x136	1.696.000
DIA1301	30W	3000K/6500K	3000 lm	100x152	2.376.000
DIA1401	40W	3000K/6500K	4000 lm	120x176	3.075.000



Mã SP	Công suất	Màu ánh sáng	Quang thông	Kích Thước ØxH(mm)	Giá bán (VNĐ)
DIA2151	15W	3000K/6500K	1500 lm	50x100	1.076.000
DIA2201	20W	3000K/6500K	2000 lm	60x135	1.382.000
DIA2301	30W	3000K/6500K	3000 lm	80x150	1.887.000



Mã SP	Công suất	Màu ánh sáng	Quang thông	Kích Thước ØxH(mm)	Giá bán (VNĐ)
DIA2071	7W	3000K/6500K	700 lm	40x140	870.000



Mã SP	Công suất	Màu ánh sáng	Quang thông	Kích Thước ØxH(mm)	Giá bán (VNĐ)
DIA5101	10W	3000K/6500K	1000 lm	55x83	958.000
DIA5151	15W	3000K/6500K	1500 lm	76x90	1.220.000
DIA5201	20W	3000K/6500K	2000 lm	100x90	1.616.000
DIA5301	30W	3000K/6500K	3000 lm	100x108	2.032.000

/W: Màu trắng /B: Màu đen

Tùy chọn ánh sáng: Mã SP/3: 3000K Mã SP/4: 4200K Mã SP/6: 6500K

* Đơn giá trên chưa bao gồm VAT.

* Đối với các sản phẩm không có trên bảng giá xin vui lòng liên hệ nhà cung cấp để được báo giá theo thời điểm.

* Lưu ý: Đơn giá trên có thể thay đổi không thông báo trước.

* Các thông số kỹ thuật có dung sai cho phép ±10%. Thông số quang học được đo trực tiếp từ Chip LED.



- Điện áp: 220V/50Hz
- Tuổi thọ: 50.000h
- IP: 20
- Hiệu suất năng lượng: 100 lm/W
- CRI: 85
- Chất liệu: Nhôm (thân đèn)



Nhà ở



Văn phòng



Nhà hàng



Khách sạn



Mã SP	Công suất	Màu ánh sáng	Quang thông	Kích Thước ØxH(mm)	Giá bán (VNĐ)
DIA0102	10W	3000K/6500K	950 lm	53x255	2.002.000
DIA0202	20W	3000K/6500K	2000 lm	73x275	3.086.000
DIA0302	30W	3000K/6500K	3000 lm	90x325	4.717.000



Mã SP	Công suất	Màu ánh sáng	Quang thông	Kích Thước ØxH(mm)	Giá bán (VNĐ)
DIA0103	10W	3000K/6500K	950 lm	50x225	1.693.000
DIA0203	20W	3000K/6500K	2000 lm	65x260	2.236.000
DIA0303	30W	3000K/6500K	3000 lm	86x270	3.199.000



Mã SP	Công suất	Màu ánh sáng	Quang thông	Kích Thước ØxH(mm)	Giá bán (VNĐ)
DIA0154	15W	3000K/6500K	1500 lm	75x132	889.000
DIA0204	20W	3000K/6500K	2000 lm	90x132	1.191.000
DIA0304	30W	3000K/6500K	3000 lm	90x132	1.570.000



Mã SP	Công suất	Màu ánh sáng	Quang thông	Kích Thước LxWxH(mm)	Giá bán (VNĐ)
DIA0105	10W	3000K/6500K	1000 lm	165x143x56	1.250.000

/W: Màu trắng /B: Màu đen



Mã SP	Công suất	Màu ánh sáng	Quang thông	Kích Thước ØxH(mm)	Giá bán (VNĐ)
DIA0151	15W	3000K/6500K	1500 lm	70x81	992.000
DIA0201	20W	3000K/6500K	2000 lm	85x121	1.155.000
DIA0301	30W	3000K/6500K	3000 lm	85x136	1.562.000



THANH RAY

Mã SP	Kích Thước LxWxH (mm)	Giá bán (VNĐ)
LNRA009	Loại T3: 1000x35x17	171.000

Tùy chọn ánh sáng: Mã SP/3: 3000K Mã SP/4: 4200K Mã SP/6: 6500K

* Đơn giá trên chưa bao gồm VAT.

* Đối với các sản phẩm không có trên bảng giá xin vui lòng liên hệ nhà cung cấp để được báo giá theo thời điểm.

* Lưu ý: Đơn giá trên có thể thay đổi không thông báo trước.

* Các thông số kỹ thuật có dung sai cho phép ±10%. Thông số quang học được đo trực tiếp từ Chip LED.



- Điện áp: 220V/50Hz
- Tuổi thọ: 50.000h
- IP: 20
- Hiệu suất năng lượng: 100 lm/W
- CRI: 85
- Chất liệu: Nhôm (thân đèn)



Nhà ở



Văn phòng



Nhà hàng



Khách sạn

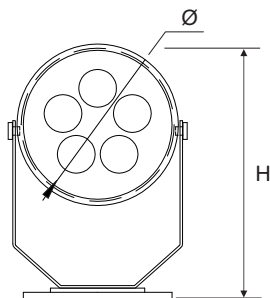

Mã SP	Công suất	Màu ánh sáng	Quang thông	Kích Thước ØxH(mm)	Giá bán (VNĐ)
SDIB801	5W	3000K/6500K	520 lm	90x120	377.000



Mã SP	Công suất	Màu ánh sáng	Quang thông	Kích Thước ØxH(mm)	Giá bán (VNĐ)
SDIB802	7W	3000K/6500K	750 lm	100x120	411.000



Mã SP	Công suất	Màu ánh sáng	Quang thông	Kích Thước ØxH(mm)	Giá bán (VNĐ)
SDIB803	9W	3000K/6500K	960 lm	120x155	1.132.000



Mã SP	Công suất	Màu ánh sáng	Quang thông	Kích Thước ØxH(mm)	Giá bán (VNĐ)
SDIB804	12W	3000K/6500K	1200 lm	120x155	1.346.000



Mã SP	Công suất	Màu ánh sáng	Quang thông	Kích Thước LxWxH(mm)	Giá bán (VNĐ)
DIB0039	3W	3000K/6500K	320 lm	160x55x88	860.000



Mã SP	Công suất	Màu ánh sáng	Quang thông	Kích Thước LxWxH(mm)	Giá bán (VNĐ)
DIB0058	5W	3000K/6500K	520 lm	127x55x92	871.000

Tùy chọn ánh sáng: Mã SP/3: 3000K Mã SP/4: 4200K Mã SP/6: 6500K

* Đơn giá trên chưa bao gồm VAT.

* Đối với các sản phẩm không có trên bảng giá xin vui lòng liên hệ nhà cung cấp để được báo giá theo thời điểm.

* Lưu ý: Đơn giá trên có thể thay đổi không thông báo trước.

* Các thông số kỹ thuật có dung sai cho phép ±10%. Thông số quang học được đo trực tiếp từ Chip LED.



- Điện áp: 220V/50Hz
- Tuổi thọ: 50.000h
- IP: 20
- Hiệu suất năng lượng: 100 lm/W
- CRI: 85
- Chất liệu: Nhôm (thân đèn)



Nhà ở



Văn phòng



Nhà hàng



Khách sạn



Mã SP	Công suất	Màu ánh sáng	Quang thông	Kích Thước ØxH(mm)	Giá bán (VNĐ)
DIB0054	5W	3000K/6500K	500 lm	55x100	576.000
DIB0104	10W	3000K/6500K	1000 lm	75x130	1.010.000
DIB0154	15W	3000K/6500K	1500 lm	94x150	1.284.000
DIB0204	20W	3000K/6500K	2000 lm	115x160	1.616.000



Mã SP	Công suất	Màu ánh sáng	Quang thông	Kích Thước ØxH(mm)	Giá bán (VNĐ)
DIB1101	10W	3000K/6500K	1000 lm	75x160	1.011.000
DIB1102	10W	3000K/6500K	1000 lm	75x300	1.222.000
DIB1201	20W	3000K/6500K	2000 lm	100x180	1.374.000
DIB1202	20W	3000K/6500K	2000 lm	100x300	1.616.000



Mã SP	Công suất	Màu ánh sáng	Quang thông	Kích Thước ØxH(mm)	Giá bán (VNĐ)
DIB1075	7W	3000K/6500K	700 lm	60x290	1.038.000
DIB1105	10W	3000K/6500K	1000 lm	75x290	1.572.000
DIB1205	20W	3000K/6500K	2000 lm	100x290	2.173.000
DIB1305	30W	3000K/6500K	3000 lm	120x290	2.968.000
DIB2075	7W	3000K/6500K	700 lm	60x115	818.000
DIB2105	10W	3000K/6500K	1000 lm	75x135	1.304.000
DIB2205	20W	3000K/6500K	2000 lm	100x145	1.755.000
DIB2305	30W	3000K/6500K	3000 lm	120x165	2.463.000



Mã SP	Công suất	Màu ánh sáng	Quang thông	Kích Thước ØxH(mm)	Giá bán (VNĐ)
DIB0072	7W	3000K/6500K	700 lm	60x100	734.000

/W: Vỏ trắng /B: Vỏ đen

Tùy chọn ánh sáng: Mã SP/3: 3000K Mã SP/4: 4200K Mã SP/6: 6500K

* Đơn giá trên chưa bao gồm VAT.

* Đối với các sản phẩm không có trên bảng giá xin vui lòng liên hệ nhà cung cấp để được báo giá theo thời điểm.

* Lưu ý: Đơn giá trên có thể thay đổi không thông báo trước.

* Các thông số kỹ thuật có dung sai cho phép ±10%. Thông số quang học được đo trực tiếp từ Chip LED.



- Điện áp: 220V/50Hz
- Tuổi thọ: 50.000h
- IP: 20
- Hiệu suất năng lượng: 100 lm/W
- CRI: 85
- Chất liệu: Nhôm (thân đèn)



Nhà ở



Văn phòng



Nhà hàng



Khách sạn



Mã SP	Công suất	Màu ánh sáng	Quang thông	Kích Thước ØxH(mm)	Giá bán (VNĐ)
DIB0157	15W	3000K/6500K	1500 lm	75x118	1.579.000
DIB0207	20W	3000K/6500K	2000 lm	95x125	2.113.000



Mã SP	Công suất	Màu ánh sáng	Quang thông	Kích Thước ØxH(mm)	Giá bán (VNĐ)
DIB1033	3W	3000K/6500K	300 lm	60x150	403.000
DIB2033	3W	3000K/6500K	300 lm	60x200	505.000
DIB3033	3W	3000K/6500K	300 lm	60x300	638.000
DIB1073	7W	3000K/6500K	700 lm	75x150	523.000
DIB2073	7W	3000K/6500K	700 lm	75x200	661.000
DIB3073	7W	3000K/6500K	700 lm	75x300	812.000
DIB1093	12W	3000K/6500K	1200 lm	100x150	707.000
DIB2093	12W	3000K/6500K	1200 lm	100x200	824.000
DIB3093	12W	3000K/6500K	1200 lm	100x300	1.037.000
DIB1153	18W	3000K/6500K	1500 lm	120x150	1.015.000
DIB2153	18W	3000K/6500K	1500 lm	120x200	1.213.000
DIB3153	18W	3000K/6500K	1500 lm	120x300	1.389.000
DIB1213	21W	3000K/6500K	2100 lm	138x300	1.810.000

ĐÈN LED CHIẾU SÂU GẮN NỔ TÁN QUANG



Mã SP	Công suất	Màu ánh sáng	Quang thông	Kích Thước ØxH(mm)	Giá bán (VNĐ)
DIB0036	3W	3000K/6500K	300 lm	60x90	322.000
DIB0056	5W	3000K/6500K	500 lm	90x90	428.000
DIB0076	7W	3000K/6500K	700 lm	90x90	433.000
DIB0096	9W	3000K/6500K	900 lm	125x110	649.000
DIB0126	12W	3000K/6500K	1200 lm	125x110	760.000
DIB0156	15W	3000K/6500K	1500 lm	125x110	1.015.000
DIB0186	18W	3000K/6500K	1800 lm	125x110	1.054.000

/W: Vò trắng

/B: Vò đen

Tùy chọn ánh sáng: Mã SP/3: 3000K

Mã SP/4: 4200K

Mã SP/6: 6500K

* Đơn giá trên chưa bao gồm VAT.

* Đối với các sản phẩm không có trên bảng giá xin vui lòng liên hệ nhà cung cấp để được báo giá theo thời điểm.

* Lưu ý: Đơn giá trên có thể thay đổi không thông báo trước.

* Các thông số kỹ thuật có dung sai cho phép ±10%. Thông số quang học được đo trực tiếp từ Chip LED.



- Điện áp: 220V/50Hz
- Tuổi thọ: 50.000h
- IP: 20
- Hiệu suất năng lượng: 100 lm/W
- CRI: 85
- Chất liệu: Nhôm (thân đèn)



Nhà ở



Văn phòng



Nhà hàng



Khách sạn

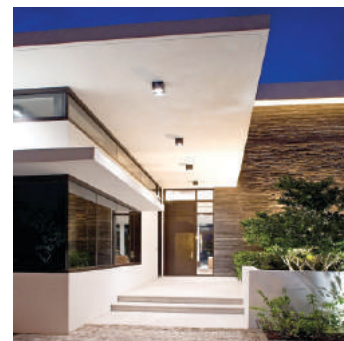

Mã SP	Công suất	Màu ánh sáng	Quang thông	Kích Thước LxWxH(mm)	Giá bán (VNĐ)
DFB1101	10W	3000K/6500K	1100 lm	100x100x120	1.445.000
DFB2101	2x10W	3000K/6500K	2200 lm	200x100x120	2.506.000
DFB3101	3x10W	3000K/6500K	3300 lm	275x100x120	3.520.000
DFB1151	15W	3000K/6500K	1650 lm	125x125x135	1.881.000
DFB2151	2x15W	3000K/6500K	3300 lm	240x125x135	3.160.000
DFB3151	3x15W	3000K/6500K	4950 lm	350x125x135	4.595.000
DFB1301	30W	3000K/6500K	3300 lm	160x160x150	2.670.000
DFB2301	2x30W	3000K/6500K	6600 lm	310x160x150	4.721.000
DFB3301	3x30W	3000K/6500K	9900 lm	460x160x150	6.733.000

ĐÈN LED GẮN NỔ CHIẾU ĐIỂM TRANG TRÍ



Mã SP	Công suất	Màu ánh sáng	Quang thông	Kích Thước ØxH(mm)	Giá bán (VNĐ)
DIB0071	7W	3000K/6500K	770 lm	75x125	629.000
DIB0121	12W	3000K/6500K	1320lm	90x170	1.086.000

/W: Vỏ trắng /B: Vỏ đen

Mã SP	Công suất	Màu ánh sáng	Quang thông	Kích Thước ØxH(mm)	Giá bán (VNĐ)
DIB0105	10W	3000K/6500K	1000 lm	70x180	1.304.000
DIB0155	15W	3000K/6500K	1500 lm	70x180	1.409.000

Mã SP	Công suất	Màu ánh sáng	Quang thông	Kích Thước ØxH(mm)	Giá bán (VNĐ)
DGD0051	5W	3000K/6500K	500 lm	75x20	380.000
DGD0071	7W	3000K/6500K	700 lm	85x20	509.000
DGD0101	10W	3000K/6500K	1000 lm	100x25	765.000

/W: Sơn trắng /B: Sơn đen /Y: Xi vàng

Mã SP	Công suất	Màu ánh sáng	Quang thông	Kích Thước ØxH(mm)	Giá bán (VNĐ)
DGD0052	5W	3000K/6500K	500 lm	75x45	663.000
DGD0072	7W	3000K/6500K	700 lm	85x45	848.000
DGD0102	10W	3000K/6500K	1000 lm	100x50	1.155.000

/W: Vỏ trắng /B: Vỏ đen

Tùy chọn ánh sáng: Mã SP/3: 3000K Mã SP/4: 4200K Mã SP/6: 6500K

* Đơn giá trên chưa bao gồm VAT.

* Đối với các sản phẩm không có trên bảng giá xin vui lòng liên hệ nhà cung cấp để được báo giá theo thời điểm.

* Lưu ý: Đơn giá trên có thể thay đổi không thông báo trước.

* Các thông số kỹ thuật có dung sai cho phép ±10%. Thông số quang học được đo trực tiếp từ Chip LED.



- Điện áp: 220V/50Hz
- Tuổi thọ: 50.000h
- IP: 20
- Hiệu suất năng lượng: 100 lm/W
- CRI: 85
- Chất liệu: Nhôm (thân đèn)



Nhà ở



Văn phòng



Nhà hàng



Khách sạn



Mã SP	Công suất	Màu ánh sáng	Quang thông	Kích Thước LxWxH(mm)	Giá bán (VNĐ)
DFB0031	3W	3000K/6500K	300 lm	38x38x80	287.000
DFB0032	3W	3000K/6500K	300 lm	38x38x200	326.000
DFB0033	3W	3000K/6500K	300 lm	38x38x300	358.000
DFB0051	5W	3000K/6500K	500 lm	50x50x80	373.000
DFB0052	5W	3000K/6500K	500 lm	65x65x200	459.000
DFB0053	5W	3000K/6500K	500 lm	65x65x300	551.000
DFB0071	7W	3000K/6500K	700 lm	50x50x80	487.000
DFB0072	7W	3000K/6500K	700 lm	65x65x200	593.000
DFB0073	7W	3000K/6500K	700 lm	65x65x300	668.000
DFB0091	9W	3000K/6500K	900 lm	76x76x80	504.000
DFB0092	9W	3000K/6500K	900 lm	76x76x200	627.000
DFB0093	9W	3000K/6500K	900 lm	76x76x300	756.000
DFB0121	12W	3000K/6500K	1200 lm	102x102x80	1.062.000
DFB0122	12W	3000K/6500K	1200 lm	102x102x200	1.262.000
DFB0123	12W	3000K/6500K	1200 lm	102x102x300	1.477.000

/S: xi bạc /B: sơn đen /W: sơn trắng

ĐÈN LED TRÒN TÁN QUANG GẮN NỔ TRANG TRÍ



Mã SP	Công suất	Màu ánh sáng	Quang thông	Kích Thước ØxH(mm)	Giá bán (VNĐ)
AFB0071	7W	3000K/6500K	700 lm	60x80	466.000
AFB0072	7W	3000K/6500K	700 lm	60x200	616.000
AFB0073	7W	3000K/6500K	700 lm	60x300	740.000
AFB0091	9W	3000K/6500K	900 lm	90x80	737.000
AFB0092	9W	3000K/6500K	900 lm	90x200	1.099.000
AFB0093	9W	3000K/6500K	900 lm	90x300	1.415.000

/S: xi bạc /B: sơn đen /W: sơn trắng

ĐÈN LED GẮN NỔ CHIẾU SÂU



Mã SP	Công suất	Màu ánh sáng	Quang thông	Kích Thước ØxH(mm)	Giá bán (VNĐ)
SDFB801	3W	3000K/6500K	300 lm	60x80	310.000
SDFB802	7W	3000K/6500K	750 lm	90x100	495.000
SDFB803	12W	3000K/6500K	1200 lm	118x100	666.000

/B: sơn đen /W: sơn trắng

Tùy chọn ánh sáng: Mã SP/3: 3000K Mã SP/4: 4200K Mã SP/6: 6500K

* Đơn giá trên chưa bao gồm VAT.

* Đối với các sản phẩm không có trên bảng giá xin vui lòng liên hệ nhà cung cấp để được báo giá theo thời điểm.

* Lưu ý: Đơn giá trên có thể thay đổi không thông báo trước.

* Các thông số kỹ thuật có dung sai cho phép ±10%. Thông số quang học được đo trực tiếp từ Chip LED.



- Điện áp: 220V/50Hz
- Tuổi thọ: 50.000h
- IP: 20
- Hiệu suất năng lượng: 100 lm/W
- CRI: 85
- Chất liệu: Nhôm (thân đèn)



Nhà ở



Văn phòng



Nhà hàng



Khách sạn

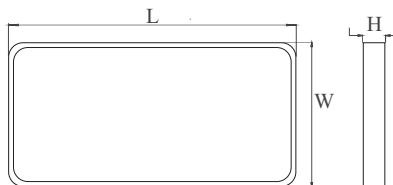

Mã SP	Công suất	Màu ánh sáng	Quang thông	Kích Thước LxWxH(mm)	Giá bán (VNĐ)
DLN0251	25W	3000K/6500K	2700 lm	600x200x68	1.135.000
DLN0301	30W	3000K/6500K	3300 lm	600x300x68	1.406.000
DLN0501	50W	3000K/6500K	5500 lm	600x600x68	2.463.000
DLN0502	50W	3000K/6500K	5500 lm	1200x300x68	2.375.000

ĐÈN LED GẮN NỔI



Mã SP	Công suất	Màu ánh sáng	Quang thông	Kích Thước ØxH(mm)	Giá bán (VNĐ)
DFB515	15W	3000K/6500K	1200 lm	302x104	1.273.000



Mã SP	Công suất	Màu ánh sáng	Quang thông	Kích Thước ØxH(mm)	Giá bán (VNĐ)
SAFB510	9W	3000K/6500K	850 lm	188x50	768.000
SAFB511	12W	3000K/6500K	1100 lm	236x50	996.000



Mã SP	Công suất	Màu ánh sáng	Quang thông	Kích Thước ØxH(mm)	Giá bán (VNĐ)
DFA903	12W	3000K/6500K	900 lm	270x64	1.546.000



Mã SP	Công suất	Màu ánh sáng	Quang thông	Kích Thước LxWxH(mm)	Giá bán (VNĐ)
SDGS216N	16W	3000K/6500K	1400 lm	250x250x50	904.000



Mã SP	Công suất	Màu ánh sáng	Quang thông	Kích Thước LxWxH(mm)	Giá bán (VNĐ)
SDGR216N	16W	3000K/6500K	1400 lm	250x250x50	685.000

Tùy chọn ánh sáng: Mã SP/3: 3000K Mã SP/4: 4200K Mã SP/6: 6500K

* Đơn giá trên chưa bao gồm VAT.

* Đối với các sản phẩm không có trên bảng giá xin vui lòng liên hệ nhà cung cấp để được báo giá theo thời điểm.

* Lưu ý: Đơn giá trên có thể thay đổi không thông báo trước.

* Các thông số kỹ thuật có dung sai cho phép ±10%. Thông số quang học được đo trực tiếp từ Chip LED.



- Điện áp: 220V/50Hz
- Tuổi thọ: 50.000h
- IP: 20
- Hiệu suất năng lượng: 100 lm/W
- CRI: 85
- Chất liệu: Nhôm (thân đèn)

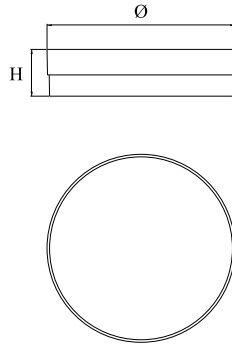

Nhà ở



Văn phòng



Nhà hàng



Khách sạn



Mã SP	Công suất	Màu ánh sáng	Quang thông	Kích Thước ØxH(mm)	Giá bán (VNĐ)
DFC0151	15W	3000K/6500K	1500 lm	120x40	362.000
DFC0181	18W	3000K/6500K	1800 lm	175x40	453.000
DFC0241	24W	3000K/6500K	2400 lm	220x40	600.000
DFC0361	36W	3000K/6500K	3600 lm	300x40	1.023.000
DFC0451	45W	3000K/6500K	4500 lm	300x40	1.077.000



Mã SP	Công suất	Màu ánh sáng	Quang thông	Kích Thước LxWxH(mm)	Giá bán (VNĐ)
DFB0151	15W	3000K/6500K	1500 lm	120x120x40	371.000
DFB0181	18W	3000K/6500K	1800 lm	175x175x40	473.000
DFB0241	24W	3000K/6500K	2400 lm	220x220x40	620.000
DFB0361	36W	3000K/6500K	3600 lm	301x301x40	1.055.000
DFB0451	45W	3000K/6500K	4500 lm	301x301x40	1.107.000



Mã SP	Công suất	Màu ánh sáng	Quang thông	Kích Thước ØxH(mm)	Giá bán (VNĐ)
DFC0182	18W	3000K/6500K	1800 lm	181x55	387.000
DFC0242	24W	3000K/6500K	2400 lm	220x55	501.000
DFC0362	36W	3000K/6500K	3600 lm	303x55	873.000



Mã SP	Công suất	Màu ánh sáng	Quang thông	Kích Thước LxWxH(mm)	Giá bán (VNĐ)
DFB0182	18W	3000K/6500K	1800 lm	181x181x55	409.000
DFB0242	24W	3000K/6500K	2400 lm	220x220x55	552.000
DFB0362	36W	3000K/6500K	3600 lm	303x303x55	976.000

Tùy chọn ánh sáng: Mã SP/3: 3000K Mã SP/4: 4200K Mã SP/6: 6500K

* Đơn giá trên chưa bao gồm VAT.

* Đối với các sản phẩm không có trên bảng giá xin vui lòng liên hệ nhà cung cấp để được báo giá theo thời điểm.

* Lưu ý: Đơn giá trên có thể thay đổi không thông báo trước.

* Các thông số kỹ thuật có dung sai cho phép ±10%. Thông số quang học được đo trực tiếp từ Chip LED.



- Điện áp: 220V/50Hz
- Tuổi thọ: 50.000h
- IP: 20
- Hiệu suất năng lượng: 100 lm/W
- CRI: 85
- Chất liệu: PC (thân đèn)

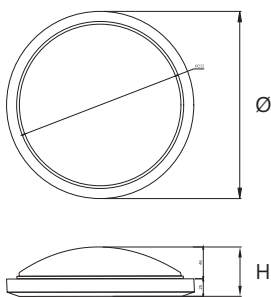

Mã SP	Công suất	Màu ánh sáng	Quang thông	Kích Thước ØxH(mm)	Giá bán (VNĐ)
SLKR12	12W	3000K/6500K	1300 lm	300x60	369.000
SLKR18	18W	3000K/6500K	2000 lm	390x67	506.000

/O: Chụp trắng đục /T: Chụp trắng trong /W: Đế màu trắng /N: Đế màu nâu



Mã SP	Công suất	Màu ánh sáng	Quang thông	Kích Thước LxWxH(mm)	Giá bán (VNĐ)
SLKV12	12W	3000K/6500K	1300 lm	310x310x66	350.000
SLKV18	18W	3000K/6500K	2000 lm	360x360x65	523.000

/O: Chụp trắng đục /T: Chụp trắng trong /W: Đế màu trắng /N: Đế màu nâu



Mã SP	Công suất	Màu ánh sáng	Quang thông	Kích Thước ØxH(mm)	Giá bán (VNĐ)
SDFB25	25W	3000K/6500K	2100 lm	530x105	1.200.000



ĐÈN LED ỚP TRẦN SIÊU MỎNG TRANG TRÍ ĐỔI MÀU



Mã SP	Công suất	Màu ánh sáng	Quang thông	Kích Thước ØxH(mm)	Giá bán (VNĐ)
SDFB0361	36W	3000K/4200K/6500K	3600 lm	460x64	1.156.000

ĐÈN ỚP TRẦN LED CHỐNG THẨM



Mã SP	Công suất	Màu ánh sáng	Quang thông	IP	Kích Thước ØxH(mm)	Giá bán (VNĐ)
SLSR12	12W	3000K/6500K	1300 lm	54	270x94	411.000
SLSR18	18W	3000K/6500K	2000 lm	54	340x102	502.000

/O: Chụp trắng đục /P: Chụp vân cát /W: Viên trắng /N: Viên nâu

Tùy chọn ánh sáng: Mã SP/3: 3000K Mã SP/4: 4200K Mã SP/6: 6500K

* Đơn giá trên chưa bao gồm VAT.
 * Đối với các sản phẩm không có trên bảng giá xin vui lòng liên hệ nhà cung cấp để được báo giá theo thời điểm.
 * Lưu ý: Đơn giá trên có thể thay đổi không thông báo trước.
 * Các thông số kỹ thuật có dung sai cho phép ±10%. Thông số quang học được đo trực tiếp từ Chip LED.



- Điện áp: 220V/50Hz
- Tuổi thọ: 50.000h
- IP: 20
- Hiệu suất năng lượng: 100 lm/W
- CRI: 85
- Góc chiếu: 120°
- Chất liệu: Hợp kim (để đèn), PC (chụp đèn)



Nhà ở



Văn phòng



Nhà hàng



Khách sạn

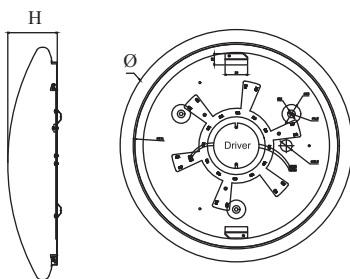

Mã SP	Công suất	Màu ánh sáng	Quang thông	Kích Thước ØxH(mm)	Giá bán (VNĐ)
SDFB812/O	12W	3000K/6500K	1250 lm	310x90	224.000
SDFB815/O	15W	3000K/6500K	1600 lm	310x90	231.000
SDFB818/O	18W	3000K/6500K	1900 lm	400x90	326.000
SDFB824/O	24W	3000K/6500K	2400 lm	400x90	339.000

Chống sốc điện 1kV



Mã SP	Công suất	Màu ánh sáng	Quang thông	Kích Thước ØxH(mm)	Giá bán (VNĐ)
SDFB812/P	12W	3000K/6500K	1250 lm	310x90	238.000
SDFB815/P	15W	3000K/6500K	1600 lm	310x90	244.000
SDFB818/P	18W	3000K/6500K	1900 lm	400x90	362.000
SDFB824/P	24W	3000K/6500K	2400 lm	400x90	381.000

Chống sốc điện 1kV



Mã SP	Công suất	Màu ánh sáng	Quang thông	Kích Thước ØxH(mm)	Giá bán (VNĐ)
SDFB812/V	12W	3000K/6500K	1250 lm	310x90	224.000
SDFB815/V	15W	3000K/6500K	1600 lm	310x90	231.000
SDFB818/V	18W	3000K/6500K	1900 lm	400x90	326.000
SDFB824/V	24W	3000K/6500K	2400 lm	400x90	339.000

Chống sốc điện 1kV

ĐÈN ỒP TRẦN LED ĐỔI MÀU



Mã SP	Công suất	Màu ánh sáng	Quang thông	Kích Thước ØxH(mm)	Giá bán (VNĐ)
SDFB0121	12W	6500K/3000K/4200K	1250 lm	310x90	337.000
SDFB0151	15W	6500K/3000K/4200K	1600 lm	310x90	393.000
SDFB0181	18W	6500K/3000K/4200K	1900 lm	400x90	494.000
SDFB0241	24W	6500K/3000K/4200K	2600 lm	400x90	524.000

/O: Chụp trắng đục /P: Chụp vân kim cương /V: Chụp hoa văn

Chống sốc điện 1kV

Tùy chọn ánh sáng: Mã SP/3: 3000K Mã SP/4: 4200K Mã SP/6: 6500K

* Đơn giá trên chưa bao gồm VAT.

* Đối với các sản phẩm không có trên bảng giá xin vui lòng liên hệ nhà cung cấp để được báo giá theo thời điểm.

* Lưu ý: Đơn giá trên có thể thay đổi không thông báo trước.

* Các thông số kỹ thuật có dung sai cho phép ±10%. Thông số quang học được đo trực tiếp từ Chip LED.



- Điện áp: 220V/50Hz
- Tuổi thọ: 50.000h
- IP: 20
- Hiệu suất năng lượng: >110 lm/W
- CRI: 85
- Góc chiếu: 120°
- Chất liệu: Nhôm (thân đèn), PC (mặt đèn)

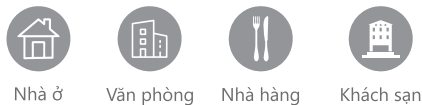

EMC

Mã SP	Công suất	Màu ánh sáng	Quang thông	Kích Thước LxWxH(mm)	Giá bán (VNĐ)
SDLD810	10W	3000K/6500K	1100 lm	300x75x25	134.000
SDLD820	20W	3000K/6500K	2100 lm	600x75x25	254.000
SDLD840	40W	3000K/6500K	4200 lm	1200x75x25	349.000

Chống sốc điện 1kV

Mã SP	Công suất	Màu ánh sáng	Quang thông	Kích Thước LxWxH(mm)	Giá bán (VNĐ)
SDFT209	18W	3000K/6500K	1900 lm	620x63x34	190.000
SDFT218	36W	3000K/6500K	3800 lm	1220x63x34	339.000

Chống sốc điện 1kV

Mã SP	Công suất	Màu ánh sáng	Quang thông	Kích Thước LxWxH(mm)	Giá bán (VNĐ)
SDFT2091	9W	3000K/6500K	850 lm	590x50x50	348.000
SDFT2181	18W	3000K/6500K	1700 lm	1190x50x50	576.000

ĐÈN ỒP TRẦN LED CHIẾU SÂU

Mã SP	Công suất	Màu ánh sáng	Quang thông	Kích Thước LxWxH(mm)	Giá bán (VNĐ)
SDLD8102	10W	3000K/6500K	1100 lm	300x75x24	147.000
SDLD8202	20W	3000K/6500K	2100 lm	600x75x24	279.000
SDLD8402	40W	3000K/6500K	4200 lm	1200x75x24	367.000

ĐÈN ỒP TRẦN LED

Mã SP	Công suất	Màu ánh sáng	Quang thông	Kích Thước LxWxH(mm)	Giá bán (VNĐ)
DTD0096	9W	3000K/6500K	900 lm	590x35x35	747.000
DTD0186	18W	3000K/6500K	1800 lm	1190x35x35	1.188.000
DTD0366	36W	3000K/6500K	3600 lm	1490x35x35	1.477.000

Tùy chọn ánh sáng: Mã SP/3: 3000K Mã SP/4: 4200K Mã SP/6: 6500K

* Đơn giá trên chưa bao gồm VAT.
 * Đối với các sản phẩm không có trên bảng giá xin vui lòng liên hệ nhà cung cấp để được báo giá theo thời điểm.
 * Lưu ý: Đơn giá trên có thể thay đổi không thông báo trước.
 * Các thông số kỹ thuật có dung sai cho phép ±10%. Thông số quang học được đo trực tiếp từ Chip LED.



- Điện áp: 220V/50Hz
- Tuổi thọ: 50.000h
- IP: 20
- Hiệu suất năng lượng: 100 lm/W
- CRI: 85
- Góc chiếu: 120°
- Chất liệu: Nhôm (thân đèn)

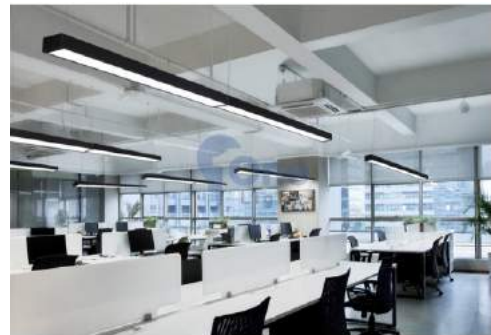
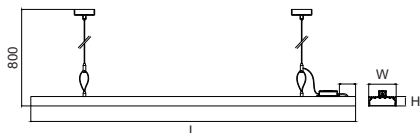

- Nhà ở
- Văn phòng
- Nhà hàng
- Khách sạn

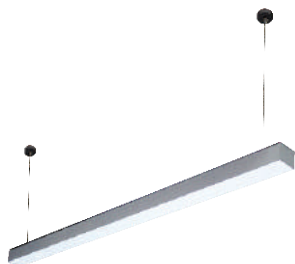

Mã SP	Công suất	Màu ánh sáng	Quang thông	Kích Thước LxWxH(mm)	Giá bán (VNĐ)
DTD0091	10W	3000K/6500K	1000 lm	580x50x35	956.000
DTD0181	20W	3000K/6500K	2000 lm	1180x50x35	1.415.000
DTD0361	40W	3000K/6500K	4000 lm	1500x50x35	1.738.000

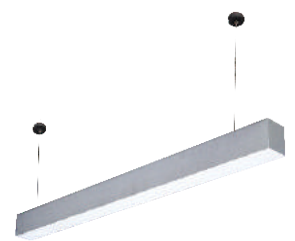

Mã SP	Công suất	Màu ánh sáng	Quang thông	Kích Thước LxWxH(mm)	Giá bán (VNĐ)
DTD0092	10W	3000K/6500K	1000 lm	580x76x76	1.374.000
DTD0182	20W	3000K/6500K	2000 lm	1180x76x76	2.173.000
DTD0362	40W	3000K/6500K	4000 lm	1500x76x76	2.687.000

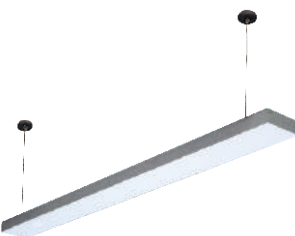

Mã SP	Công suất	Màu ánh sáng	Quang thông	Kích Thước LxWxH(mm)	Giá bán (VNĐ)
DTD0093	10W	3000K/6500K	1000 lm	580x102x35	1.341.000
DTD0183	20W	3000K/6500K	2000 lm	1180x102x35	2.049.000
DTD0363	40W	3000K/6500K	4000 lm	1500x102x35	2.497.000

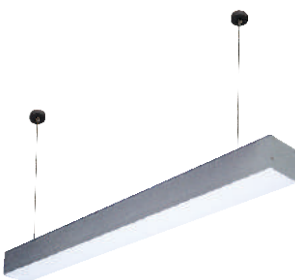

Mã SP	Công suất	Màu ánh sáng	Quang thông	Kích Thước LxWxH(mm)	Giá bán (VNĐ)
DTD0094	10W	3000K/6500K	1000 lm	580x102x70	1.557.000
DTD0184	20W	3000K/6500K	2000 lm	1180x102x70	2.442.000
DTD0364	40W	3000K/6500K	4000 lm	1500x102x70	3.003.000

/P: màu hồng /B: màu đen /S: xi bạc



Mã SP	Công suất	Màu ánh sáng	Quang thông	Kích Thước ØxH(mm)	Giá bán (VNĐ)
DTD0095	10W	3000K/6500K	1000 lm	580x62	1.010.000
DTD0185	20W	3000K/6500K	2000 lm	1180x62	1.547.000
DTD0365	40W	3000K/6500K	4000 lm	1500x62	1.911.000

Tùy chọn ánh sáng: Mã SP/3: 3000K Mã SP/4: 4200K Mã SP/6: 6500K

* Đơn giá trên chưa bao gồm VAT.

* Đối với các sản phẩm không có trên bảng giá xin vui lòng liên hệ nhà cung cấp để được báo giá theo thời điểm.

* Lưu ý: Đơn giá trên có thể thay đổi không thông báo trước.

* Các thông số kỹ thuật có dung sai cho phép ±10%. Thông số quang học được đo trực tiếp từ Chip LED.



- Điện áp: 220V/50Hz
- Tuổi thọ: 50.000h
- IP: 65
- CRI: 80
- Chất liệu: Nhôm (thân đèn)



Nhà ở



Văn phòng



Nhà hàng



Khách sạn

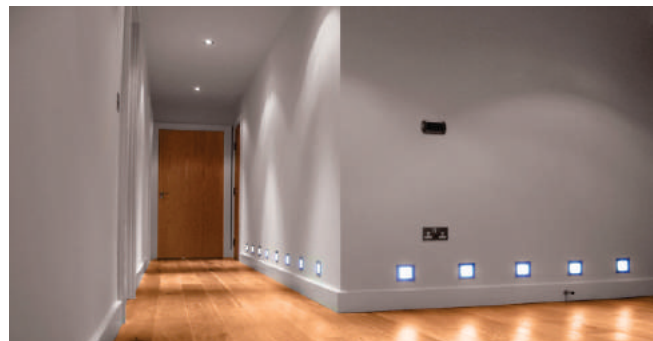

SDKA006

Mã SP	Công suất	Màu ánh sáng	Quang thông	Kích Thước LxWxH(mm)	KTLĐ LxW(mm)	Giá bán (VNĐ)
SDKA006	5W	3000K/6500K	140 lm	200x100x75	190x90	1.097.000
SDKA007	5W	3000K/6500K	140 lm	200x100x75	190x90	1.097.000
SDKA008	5W	3000K/6500K	140 lm	200x100x75	190x90	1.097.000
SDKA009	5W	3000K/6500K	140 lm	200x100x75	190x90	1.097.000
SDKA010	5W	3000K/6500K	140 lm	200x100x75	190x90	1.097.000
SDKA011	5W	3000K/6500K	140 lm	200x100x75	190x90	1.097.000
SDKA012	5W	3000K/6500K	140 lm	200x100x75	190x90	1.097.000



SDKA007



SDKA008



SDKA009



SDKA010



SDKA011



SDKA012



SALA001



SALA002



SDKA014

Mã SP	Công suất	Màu ánh sáng	Quang thông	Kích Thước LxWxH(mm)	KTLĐ LxW(mm)	Giá bán (VNĐ)
SALA001	5W	3000K/6500K	150 lm	105x105x75	92x92	882.000
SALA002	5W	3000K/6500K	150 lm	105x105x75	92x92	882.000
SDKA014	5W	3000K/6500K	140 lm	120x120x57	110x110	882.000
DKA0031	3W	3000K/6500K	85 lm	85x85x50	68x68	473.000
DKA0032	3W	3000K/6500K	230 lm	Ø84x47	Ø70	538.000
DKA0033	3W	3000K/6500K	230 lm	170x70x55	55x160	961.000
DKA0061	6W	3000K/6500K	450 lm	161x161x62	148x148	1.319.000



DKA0031



DKA0032



DKA0033



DKA0061

Tùy chọn ánh sáng: Mã SP/3: 3000K Mã SP/4: 4200K Mã SP/6: 6500K

* Đơn giá trên chưa bao gồm VAT.

* Đối với các sản phẩm không có trên bảng giá xin vui lòng liên hệ nhà cung cấp để được báo giá theo thời điểm.

* Lưu ý: Đơn giá trên có thể thay đổi không thông báo trước.

* Các thông số kỹ thuật có dung sai cho phép ±10%. Thông số quang học được đo trực tiếp từ Chip LED.



- Điện áp: 220V/50Hz
- Tuổi thọ: 50.000h
- IP: 65
- Hiệu suất năng lượng: 110 lm/W
- CRI: 85
- Chất liệu: Nhôm (thân đèn)

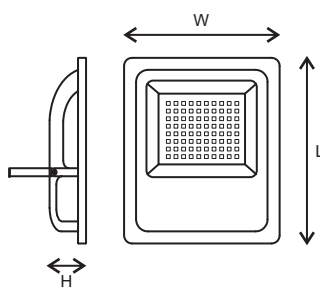

Mã SP	Công suất	Màu ánh sáng	Quang thông	Kích Thước LxWxH(mm)	Giá bán (VNĐ)
SAJA0501	50W	3000K/6500K	5500 lm	286x240x62	3.228.000
SAJA1001	100W	3000K/6500K	11000 lm	370x295x75	3.945.000
SAJA1501	150W	3000K/6500K	16000 lm	425x326x160	5.500.000
SAJA2001	200W	3000K/6500K	21000 lm	515x316x165	6.608.000

Chống sét lan truyền 6KV - Bảo vệ quá áp, chống ngắn mạch



Mã SP	Công suất	Màu ánh sáng	Quang thông	Kích Thước LxWxH(mm)	Giá bán (VNĐ)
SAJA01	100W	3000K/6500K	12000 lm	300x200x145	4.819.000
SAJA02	150W	3000K/6500K	18000 lm	450x230x145	5.957.000



Mã SP	Công suất	Màu ánh sáng	Quang thông	Kích Thước LxWxH(mm)	Giá bán (VNĐ)
SDJD0101	10W	3000K/6500K	1100 lm	135x115x38	262.000
SDJD0201	20W	3000K/6500K	2200 lm	197x140x45	389.000
SDJD0301	30W	3000K/6500K	3300 lm	239x185x53	623.000
SDJD0501	50W	3000K/6500K	5500 lm	286x240x62	998.000

ĐÈN PHA LED NĂNG LƯỢNG MẶT TRỜI



Mã SP	Công suất	Màu ánh sáng	Quang thông	Kích Thước LxWxH(mm)	Giá bán (VNĐ)
AJNL0501	50W/12h	3000K/6500K	1300 lm	239x185x53	4.068.000
AJNL1001	100W/12h	3000K/6500K	2100 lm	239x185x53	5.905.000
AJNL1501	150W/12h	3000K/6500K	2800 lm	286x240x62	9.077.000
AJNL2001	200W/12h	3000K/6500K	3600 lm	286x240x62	9.548.000

Tùy chọn ánh sáng: Mã SP/3: 3000K Mã SP/4: 4200K Mã SP/6: 6500K

* Đơn giá trên chưa bao gồm VAT.

* Đối với các sản phẩm không có trên bảng giá xin vui lòng liên hệ nhà cung cấp để được báo giá theo thời điểm.

* Lưu ý: Đơn giá trên có thể thay đổi không thông báo trước.

* Các thông số kỹ thuật có dung sai cho phép ±10%. Thông số quang học được đo trực tiếp từ Chip LED.



- Điện áp: 220V/50Hz
- Tuổi thọ: 50.000h
- IP: 65
- Hiệu suất năng lượng: 120 lm/W
- CRI: 85
- Chất liệu: Nhôm (thân đèn)

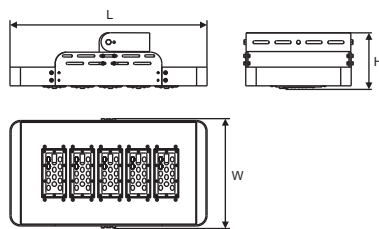

Mã SP	Công suất	Màu ánh sáng	Quang thông	Kích Thước LxWxH(mm)	Giá bán (VNĐ)
SBHQ80	80W	4000K/5700K	11400 lm	470x336x148	6.071.000
SBHQ100	100W	4000K/5700K	14200 lm	470x336x148	7.422.000
SBHQ120	120W	4000K/5700K	17100 lm	470x326x148	8.390.000
SBHQ150	150W	4000K/5700K	21000 lm	555x336x148	8.706.000
SBHQ180	180W	4000K/5700K	24800 lm	632x336x148	10.661.000
SBHQ240	240W	4000K/5700K	34200 lm	555x385x148	13.216.000
SBHQ300	300W	4000K/5700K	42500 lm	632x385x148	17.216.000
SBHQ360	360W	4000K/5700K	51000 lm	706x385x148	23.396.000
SBHQ500	500W	4000K/5700K	70500 lm	865x505x148	33.422.000

Đạt chuẩn EMC - Chống sét lan truyền 6KV - Bảo vệ quá áp, chống ngắn mạch

ĐÈN PHA LED ỐP TRẦN



Mã SP	Công suất	Màu ánh sáng	Quang thông	Kích Thước LxWxH(mm)	Giá bán (VNĐ)
DRG0201	20W	3000K/6500K	2600 lm	-	5.666.000
DRG0301	30W	3000K/6500K	3000 lm	-	6.124.000
DRG0401	40W	3000K/6500K	4000 lm	250x250x90	6.752.000
DRG0551	55W	3000K/6500K	5500 lm	-	7.438.000
DRG0801	80W	3000K/6500K	8000 lm	-	8.658.000

Đạt chuẩn EMC - UL

ĐÈN PHA LED CHIẾU ĐIỂM



Mã SP	Công suất	Màu ánh sáng	Quang thông	Kích Thước ØxH(mm)	Giá bán (VNĐ)
ABY225	12W	3000K/6500K	1200 lm	86x140	3.603.000
ABY226	30W	3000K/6500K	3000 lm	120x160	6.498.000

Đạt chuẩn EMC - UL

Tùy chọn ánh sáng: Mã SP/3: 3000K Mã SP/4: 4200K Mã SP/6: 6500K

* Đơn giá trên chưa bao gồm VAT.

* Đối với các sản phẩm không có trên bảng giá xin vui lòng liên hệ nhà cung cấp để được báo giá theo thời điểm.

* Lưu ý: Đơn giá trên có thể thay đổi không thông báo trước.

* Các thông số kỹ thuật có dung sai cho phép ±10%. Thông số quang học được đo trực tiếp từ Chip LED.



- Điện áp: 220V/50Hz
- Tuổi thọ: 50.000h
- IP: 65
- Hiệu suất năng lượng: 100 lm/W
- CRI: 85
- Chất liệu: Nhôm (thân đèn)

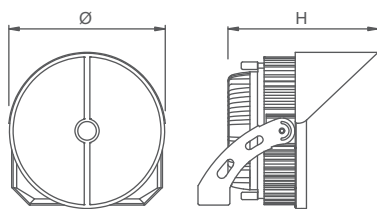

- Đạt chuẩn EMC, UL
- Chống sét lan truyền 10KV
- Bảo vệ quá áp, chống ngắn mạch
- Chỉ số chống va đập IK08
- Nhiệt độ hoạt động -25°C ~ 45°C



Mã SP	Công suất	Màu ánh sáng	Quang thông	Kích Thước ØxH(mm)	Giá bán (VNĐ)
SAJA300	300W	3000K/6500K	38400 lm	377x362	35.576.000
SAJA400	400W	3000K/6500K	49500 lm	377x362	37.926.000
SAJA500	500W	3000K/6500K	58000 lm	377x362	38.569.000
SAJA600	600W	3000K/6500K	76800 lm	476x372	67.425.000
SAJA750	750W	3000K/6500K	85300 lm	476x372	72.095.000
SAJA950	950W	3000K/6500K	115300 lm	528x355	91.152.000
SAJA1200	1200W	3000K/6500K	136000 lm	528x355	103.245.000



ĐÈN LED ĐIỀU HƯỚNG ĐA DỤNG

Mã SP	Công suất	Màu ánh sáng	Quang thông	Kích Thước ØxH(mm)	Giá bán (VNĐ)
SDDH060	60W	3000K/6500K	6300 lm	290x100	1.729.000

Sử dụng đui đèn E27



Tùy chọn ánh sáng: Mã SP/3: 3000K Mã SP/4: 4200K Mã SP/6: 6500K

* Đơn giá trên chưa bao gồm VAT.
 * Đối với các sản phẩm không có trên bảng giá xin vui lòng liên hệ nhà cung cấp để được báo giá theo thời điểm.
 * Lưu ý: Đơn giá trên có thể thay đổi không thông báo trước.
 * Các thông số kỹ thuật có dung sai cho phép ±10%. Thông số quang học được đo trực tiếp từ Chip LED.



- Điện áp: 12VAC / 24VAC
- Tuổi thọ: 50.000h
- IP: 68
- Hiệu suất năng lượng: 100 lm/W
- CRI: 80
- Chất liệu: Nhôm (thân đèn)

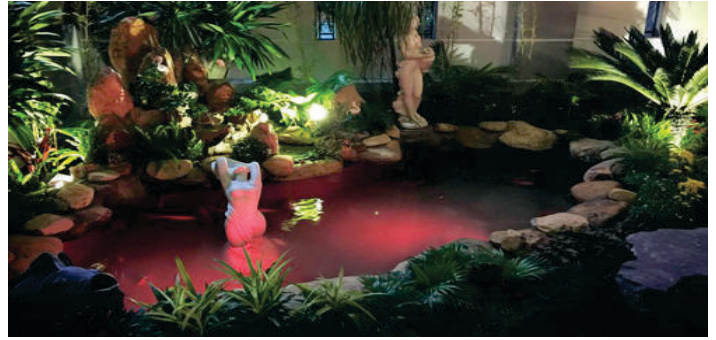

Mã SP	Công suất	Điện áp	Màu ánh sáng	Kích Thước Ø(mm)	Giá bán (VNĐ)
DMA306	6W	12VAC	3000K/6500K	135	2.669.000
DMA312	12W	24VAC	3000K/6500K	170	3.853.000
DMA318	18W	24VAC	3000K/6500K	195	4.953.000
DMA324	24W	24VAC	3000K/6500K	215	6.081.000
DMA336	36W	24VAC	3000K/6500K	240	8.035.000



Mã SP	Công suất	Điện áp	Màu ánh sáng	Kích Thước Ø(mm)	Giá bán (VNĐ)
DMA406	6W	12VAC	3000K/6500K	135	2.339.000
DMA412	12W	24VAC	3000K/6500K	170	3.522.000
DMA418	18W	24VAC	3000K/6500K	193	4.513.000
DMA424	24W	24VAC	3000K/6500K	215	5.641.000
DMA436	36W	24VAC	3000K/6500K	238	7.401.000



Mã SP	Công suất	Điện áp	Màu ánh sáng	Kích Thước Ø(mm)	KTLD ØxH(mm)	Giá bán (VNĐ)
DMA506	6W	12VAC	3000K/6500K	150	140x105	1.954.000
DMA509	9W	12VAC	3000K/6500K	190	175x125	2.642.000
DMA512	12W	24VAC	3000K/6500K	210	200x135	3.302.000
DMA518	18W	24VAC	3000K/6500K	240	225x145	4.265.000
DMA524	24W	24VAC	3000K/6500K	260	245x155	5.256.000



Mã SP	Công suất	Điện áp	Màu ánh sáng	Kích Thước Ø(mm)	Giá bán (VNĐ)
DMA606	6W	12VAC	3000K/6500K	135	2.063.000
DMA612	12W	24VAC	3000K/6500K	170	3.110.000
DMA618	18W	24VAC	3000K/6500K	195	4.127.000
DMA624	24W	24VAC	3000K/6500K	215	5.338.000
DMA636	36W	24VAC	3000K/6500K	240	7.182.000

Tùy chọn ánh sáng: Mã SP/3: 3000K Mã SP/4: 4200K Mã SP/6: 6500K

* Đơn giá trên chưa bao gồm VAT.

* Đối với các sản phẩm không có trên bảng giá xin vui lòng liên hệ nhà cung cấp để được báo giá theo thời điểm.

* Lưu ý: Đơn giá trên có thể thay đổi không thông báo trước.

* Các thông số kỹ thuật có dung sai cho phép ±10%. Thông số quang học được đo trực tiếp từ Chip LED.



- Điện áp: 220V/50Hz
- Tuổi thọ: 50.000h
- IP: 68
- Hiệu suất năng lượng: 100 lm/W
- CRI: 80
- Chất liệu: Nhôm (thân đèn)



Mã SP	Công suất	Điện áp	Màu ánh sáng	Kích Thước Ø(mm)	Giá bán (VNĐ)
DMA309	9W	12VAC	3000K/6500K	145x105	1.762.000
DMA103	3W	12VAC	3000K/6500K	97x90	881.000
DMA105	5W	12VAC	3000K/6500K	120x100	1.156.000
DMA206	6W	12VAC	3000K/6500K	120x100	1.266.000

Mã SP	Công suất	Điện áp	Màu ánh sáng	Kích Thước ØxH(mm)	Giá bán (VNĐ)
DMA112	12W	24VAC	3000K/6500K	170x80	3.742.000
DMA109	9W	12VAC	3000K/6500K	200x60	4.623.000
DMA115	15W	24VAC	3000K/6500K	220x80	5.091.000
DMA209	9W	12VAC	3000K/6500K	160x65	3.467.000
DMA106	6W	12VAC	3000K/6500K	145x80	2.642.000

Mã SP	Công suất	Điện áp	Màu ánh sáng	Kích Thước ØxH(mm)	Giá bán (VNĐ)
DMA118	18W	24VAC	3000K/6500K	190x140	4.402.000

ĐÈN LED ÂM NƯỚC ÁNH SÁNG ĐA SẮC

Mã SP	Công suất	Điện áp	Màu ánh sáng	Kích Thước Ø(mm)	Giá bán (VNĐ)
DMA3069	6W	12VAC	RGB	135	2.824.000
DMA3129	12W	24VAC	RGB	170	4.183.000
DMA3189	18W	24VAC	RGB	195	5.449.000
DMA3249	24W	24VAC	RGB	215	6.741.000
DMA3369	36W	24VAC	RGB	240	9.025.000

Mã SP	Công suất	Điện áp	Màu ánh sáng	Kích Thước Ø(mm)	Giá bán (VNĐ)
DMA4069	6W	12VAC	RGB	135	2.505.000
DMA4129	12W	24VAC	RGB	170	3.853.000
DMA4189	18W	24VAC	RGB	193	5.008.000
DMA4249	24W	24VAC	RGB	215	6.301.000
DMA4369	36W	24VAC	RGB	238	8.392.000



Tùy chọn ánh sáng: Mã SP/3: 3000K Mã SP/4: 4200K Mã SP/6: 6500K

* Đơn giá trên chưa bao gồm VAT.
 * Đối với các sản phẩm không có trên bảng giá xin vui lòng liên hệ nhà cung cấp để được báo giá theo thời điểm.
 * Lưu ý: Đơn giá trên có thể thay đổi không thông báo trước.
 * Các thông số kỹ thuật có dung sai cho phép ±10%. Thông số quang học được đo trực tiếp từ Chip LED.



- Điện áp: 220V/50Hz
- Tuổi thọ: 50.000h
- IP: 68
- Hiệu suất năng lượng: 100 lm/W
- CRI: 80
- Chất liệu: Nhôm (thân đèn)



Mã SP	Công suất	Điện áp	Màu ánh sáng	Kích Thước Ø(mm)	KTLĐ ØxH(mm)	Giá bán (VNĐ)
DMA5069	6W	12VAC	RGB	150	140x105	2.118.000
DMA5099	9W	12VAC	RGB	190	175x125	2.890.000
DMA5129	12W	24VAC	RGB	210	200x135	3.633.000
DMA5189	18W	24VAC	RGB	240	225x145	4.761.000
DMA5249	24W	24VAC	RGB	260	245x155	5.916.000



Mã SP	Công suất	Điện áp	Màu ánh sáng	Kích Thước ØxH(mm)	Giá bán (VNĐ)
DMA6069	6W	12VAC	RGB	135	2.229.000
DMA6129	12W	24VAC	RGB	170	3.440.000
DMA6189	18W	24VAC	RGB	195	4.623.000
DMA6249	24W	24VAC	RGB	215	5.998.000
DMA6369	36W	24VAC	RGB	240	8.172.000



Mã SP	Công suất	Điện áp	Màu ánh sáng	Kích Thước ØxH(mm)	Giá bán (VNĐ)
DMA3099	9W	12VAC	RGB	145x105	2.009.000
DMA1039	3W	12VAC	RGB	97x90	963.000
DMA1059	5W	12VAC	RGB	120x100	1.294.000
DMA2069	6W	12VAC	RGB	120x100	1.431.000



Mã SP	Công suất	Điện áp	Màu ánh sáng	Kích Thước ØxH(mm)	Giá bán (VNĐ)
DMA1129	12W	24VAC	RGB	170x80	4.072.000
DMA1099	9W	12VAC	RGB	200x60	4.898.000
DMA1159	15W	24VAC	RGB	220x80	5.504.000
DMA2099	9W	12VAC	RGB	160x65	3.715.000
DMA1069	6W	12VAC	RGB	145x80	2.890.000



Mã SP	Công suất	Điện áp	Màu ánh sáng	Kích Thước ØxH(mm)	Giá bán (VNĐ)
DMA1189	18W	24VAC	RGB	190x140	4.898.000



BỘ NGUỒN ĐÈN ÂM NƯỚC

Mã SP	Công suất tải	Nguồn ra	Kích Thước ØxH(mm)	KTLĐ LxW(mm)	Giá bán (VNĐ)
NDMA105	105W	12VAC/8.7A	198x128x65	178x80	CALL
NDMA24	105W	24VAC/4.4A	168x128x65	178x80	CALL



* Đơn giá trên chưa bao gồm VAT.
 * Đối với các sản phẩm không có trên bảng giá xin vui lòng liên hệ nhà cung cấp để được báo giá theo thời điểm.
 * Lưu ý: Đơn giá trên có thể thay đổi không thông báo trước.
 * Các thông số kỹ thuật có dung sai cho phép ±10%. Thông số quang học được đo trực tiếp từ Chip LED.



- Điện áp: 220V/50Hz
- Tuổi thọ: 50.000h
- IP: 20
- Hiệu suất năng lượng: 110 lm/W
- HSCS: 0.9
- CRI: 85
- Chất liệu: Nhôm (thân đèn)



Nhà kho



Nhà máy



Nhà thi đấu

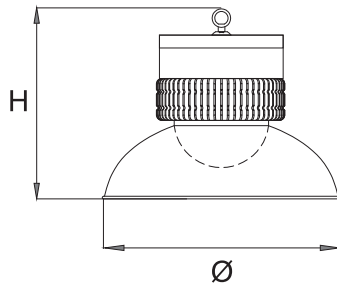

Mã SP	Công suất	Màu ánh sáng	Quang thông	Kích Thước ØxH(mm)	Giá bán (VNĐ)
SDRP080	80W	3000K/6500K	8200 lm	360x270	4.277.000
SDRP100	100W	3000K/6500K	11000 lm	400x300	4.577.000
SDRP120	120W	3000K/6500K	12200 lm	400x300	5.121.000



Mã SP	Công suất	Màu ánh sáng	Quang thông	Kích Thước ØxH(mm)	Giá bán (VNĐ)
SDRP150	150W	3000K/6500K	17000 lm	455x330	5.695.000
SDRP200	200W	3000K/6500K	21000 lm	455x380	6.826.000

Đạt chuẩn EMC - Chống sét lan truyền 6KV - Bảo vệ quá áp, chống ngắn mạch



BỘ LỌC NHIỀU CÔNG NGHIỆP

Mã SP: FT20A

Kích thước (LxWxH): 88x52x38 mm

Dòng điện định mức: 20A

Điện trở cách điện: 300MΩmin (tại 500VDC)

Nhiệt độ hoạt động: -25°C ~ +55°C

Giá bán: **CALL**



Tùy chọn ánh sáng: Mã SP/3: 3000K

Mã SP/4: 4200K

Mã SP/6: 6500K

* Đơn giá trên chưa bao gồm VAT.

* Đối với các sản phẩm không có trên bảng giá xin vui lòng liên hệ nhà cung cấp để được báo giá theo thời điểm.

* Lưu ý: Đơn giá trên có thể thay đổi không thông báo trước.

* Các thông số kỹ thuật có dung sai cho phép ±10%. Thông số quang học được đo trực tiếp từ Chip LED.



- Điện áp: 220V/50Hz
- Tuổi thọ: 50.000h
- IP: 65 (Không sử dụng ngoài trời)
- Hiệu suất năng lượng: 110 lm/W
- CRI: 85
- Góc chiếu: 120°
- Chất liệu: Nhôm (thân đèn),

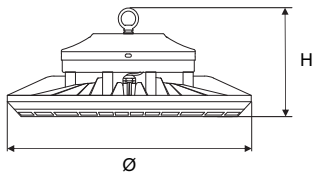

HSCS: 0.5

Mã SP	Công suất	Màu ánh sáng	Quang thông	Kích Thước ØxH(mm)	Giá bán (VNĐ)
DDB050	50W	3000K/6500K	5500 lm	230x150	1.783.000
DDB100	100W	3000K/6500K	11000 lm	290x150	2.702.000
DDB150	150W	3000K/6500K	16500 lm	345x160	3.928.000
DDB200	200W	3000K/6500K	22000 lm	345x160	5.018.000

Chỉ phù hợp cho công trình có hệ thống điện ổn định 220V/50Hz.



HSCS: 0.5

Mã SP	Công suất	Màu ánh sáng	Quang thông	Kích Thước ØxH(mm)	Giá bán (VNĐ)
DDB0502	50W	3000K/6500K	5500 lm	230x155	1.709.000
DDB1002	100W	3000K/6500K	11000 lm	290x155	2.589.000
DDB1502	150W	3000K/6500K	16500 lm	345x190	3.764.000
DDB2002	200W	3000K/6500K	22000 lm	345x190	4.809.000
DDB2402	240W	3000K/6500K	26400 lm	345x190	9.167.000

Có hệ thống bảo vệ chống sốc điện 4kV

ĐÈN LED CÔNG NGHIỆP CHỐNG THẨM KHO LẠNH (-20°C ~ 45°C)



HSCS: >0.9

Mã SP	Công suất	Màu ánh sáng	Quang thông	Kích Thước ØxH(mm)	Giá bán (VNĐ)
DDB0503	50W	3000K/6500K	5500 lm	230x155	3.005.000
DDB1003	100W	3000K/6500K	11000 lm	290x155	5.253.000
DDB1503	150W	3000K/6500K	16500 lm	345x190	6.664.000
DDB2003	200W	3000K/6500K	22000 lm	345x190	8.637.000
DDB2403	240W	3000K/6500K	26400 lm	345x190	10.292.000

Đạt chuẩn EMC - Chống sét lan truyền 6KV - Bảo vệ quá áp, chống ngắn mạch

ĐÈN LED CÔNG NGHIỆP CHỐNG THẨM DIMMER 5 CẤP

(Điều chỉnh độ sáng theo 5 cấp độ, tự động điều chỉnh công suất lập trình cài đặt sẵn theo giờ)



HSCS: >0.9

Mã SP	Công suất	Màu ánh sáng	Quang thông	Kích Thước ØxH(mm)	Giá bán (VNĐ)
DDB0504	50W	3000K/6500K	5500 lm	230x155	3.607.000
DDB1004	100W	3000K/6500K	11000 lm	290x155	6.302.000
DDB1504	150W	3000K/6500K	16500 lm	345x190	6.997.000
DDB2004	200W	3000K/6500K	22000 lm	345x190	9.502.000
DDB2404	240W	3000K/6500K	26400 lm	345x190	11.322.000

Đạt chuẩn EMC - Chống sét lan truyền 6KV - Bảo vệ quá áp, chống ngắn mạch

Tùy chọn ánh sáng: Mã SP/3: 3000K Mã SP/4: 4200K Mã SP/6: 6500K

* Đơn giá trên chưa bao gồm VAT.
 * Đối với các sản phẩm không có trên bảng giá xin vui lòng liên hệ nhà cung cấp để được báo giá theo thời điểm.
 * Lưu ý: Đơn giá trên có thể thay đổi không thông báo trước.
 * Các thông số kỹ thuật có dung sai cho phép ±10%. Thông số quang học được đo trực tiếp từ Chip LED.





- Điện áp: 220V/50Hz
- Tuổi thọ: 50.000h
- IP: 65
- Hiệu suất năng lượng: 110 lm/W
- Hệ số công suất: >0.9
- CRI: 80
- Kích thước lắp đặt: Ø60mm
- Chất liệu: Nhôm (thân đèn)

- Đạt chuẩn EMC
- Chống sét lan truyền 6KV
- Bảo vệ quá áp

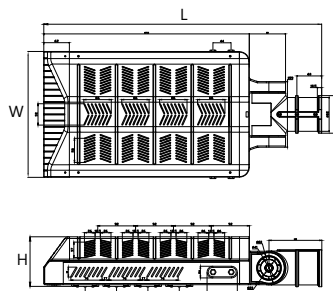

Mã SP	Công suất	Màu ánh sáng	Quang thông	Kích Thước LxWxH(mm)	Giá bán (VNĐ)
SLDQ60	60W	4000K/5700K	6600 lm	820x375x270	7.648.000
SLDQ90	90W	4000K/5700K	10000 lm	820x375x270	9.216.000

Mã SP	Công suất	Màu ánh sáng	Quang thông	Kích Thước LxWxH(mm)	Giá bán (VNĐ)
SHDQ60	60W	4000K/5700K	6600 lm	670x350x250	6.186.000
SHDQ90	90W	4000K/5700K	10000 lm	670x350x250	7.376.000

Mã SP	Công suất	Màu ánh sáng	Quang thông	Kích Thước LxWxH(mm)	Giá bán (VNĐ)
SDHQ80	80W	4000K/5700K	11400 lm	574x315x122	6.540.000
SDHQ100	100W	4000K/5700K	14200 lm	674x315x122	7.891.000
SDHQ120	120W	4000K/5700K	17100 lm	674x315x122	8.771.000
SDHQ150	150W	4000K/5700K	21000 lm	674x315x122	9.820.000
SDHQ180	180W	4000K/5700K	26100 lm	812x315x122	10.893.000
SDHQ240	240W	4000K/5700K	34800 lm	877x315x122	13.825.000

Mã SP	Công suất	Màu ánh sáng	Quang thông	Kích Thước LxWxH(mm)	Giá bán (VNĐ)
SDLT080	80W	4000K/5700K	11400 lm	574x315x122	5.638.000
SDLT100	100W	4000K/5700K	14200 lm	674x315x122	6.442.000
SDLT120	120W	4000K/5700K	17100 lm	674x315x122	6.664.000
SDLT150	150W	4000K/5700K	21000 lm	674x315x122	7.313.000
SDLT180	180W	4000K/5700K	26100 lm	812x315x122	8.799.000
SDLT240	240W	4000K/5700K	34800 lm	877x315x122	11.531.000

Chống sét lan truyền 4KV

ĐÈN ĐƯỜNG LED DIMMER 5 CẤP

Mã SP	Công suất	Màu ánh sáng	Quang thông	Kích Thước LxWxH(mm)	Giá bán (VNĐ)
SDHQ804	80W	4000K/5700K	11400 lm	574x315x122	6.900.000
SDHQ1004	100W	4000K/5700K	14200 lm	674x315x122	8.280.000
SDHQ1204	120W	4000K/5700K	17100 lm	674x315x122	9.246.000
SDHQ1504	150W	4000K/5700K	21000 lm	674x315x122	10.350.000
SDHQ1804	180W	4000K/5700K	26100 lm	812x315x122	11.454.000
SDHQ2404	240W	4000K/5700K	34800 lm	877x315x122	14.490.000



Tự động điều chỉnh công suất
lập trình cài đặt sẵn theo giờ

Tùy chọn ánh sáng: Mã SP/4: 4000K Mã SP/6: 5700K

* Đơn giá trên chưa bao gồm VAT.
 * Đối với các sản phẩm không có trên bảng giá xin vui lòng liên hệ nhà cung cấp để được báo giá theo thời điểm.
 * Lưu ý: Đơn giá trên có thể thay đổi không thông báo trước.
 * Các thông số kỹ thuật có dung sai cho phép ±10%. Thông số quang học được đo trực tiếp từ Chip LED.





- Điện áp: 220V/50Hz
- Tuổi thọ: 50.000h
- IP: 65
- Hiệu suất năng lượng: 110 lm/W
- CRI: 75
- Kích thước lắp đặt: Ø50mm (50W); Ø60mm
- Chất liệu: Nhôm (thân đèn)

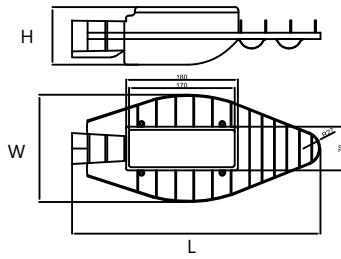

Mã SP	Công suất	Màu ánh sáng	Quang thông	Kích Thước LxWxH(mm)	Giá bán (VNĐ)
DHQ0502	50W	3000K/4000K/5700K	6000 lm	500x230x80	2.285.000
DHQ1002	100W	3000K/4000K/5700K	12000 lm	720x280x80	3.911.000
DHQ1502	150W	3000K/4000K/5700K	18000 lm	950x350x80	5.785.000
DHQ2002	200W	3000K/4000K/5700K	24000 lm	950x350x80	6.636.000
DHQ2502	250W	3000K/4000K/5700K	30000 lm	1100x360x80	9.312.000



Mã SP	Công suất	Màu ánh sáng	Quang thông	Kích Thước LxWxH(mm)	Giá bán (VNĐ)
DHQ0503	50W	3000K/4000K/5700K	6000 lm	500x230x80	3.982.000
DHQ1003	100W	3000K/4000K/5700K	12000 lm	720x280x80	5.743.000
DHQ1503	150W	3000K/4000K/5700K	18000 lm	950x350x80	7.690.000
DHQ2003	200W	3000K/4000K/5700K	24000 lm	950x350x80	9.159.000
DHQ2503	250W	3000K/4000K/5700K	30000 lm	1100x360x80	11.338.000

Đạt chuẩn EMC, Chống sét lan truyền 6KV, Bảo vệ quá áp

ĐÈN ĐƯỜNG LED DIMMER 5 CẤP

(Tự động điều chỉnh công suất lập trình cài đặt sẵn theo giờ)



Mã SP	Công suất	Màu ánh sáng	Quang thông	Kích Thước LxWxH(mm)	Giá bán (VNĐ)
DHQ0504	50W	3000K/4000K/5700K	6000 lm	500x230x80	5.161.000
DHQ1004	100W	3000K/4000K/5700K	12000 lm	720x280x80	7.438.000
DHQ1504	150W	3000K/4000K/5700K	18000 lm	950x350x80	10.019.000
DHQ2004	200W	3000K/4000K/5700K	24000 lm	950x350x80	11.840.000
DHQ2504	250W	3000K/4000K/5700K	30000 lm	1100x360x80	14.725.000



Tùy chọn ánh sáng: Mã SP/3: 3000K Mã SP/4: 4000K Mã SP/6: 5700K-6500K

* Đơn giá trên chưa bao gồm VAT.

* Đối với các sản phẩm không có trên bảng giá xin vui lòng liên hệ nhà cung cấp để được báo giá theo thời điểm.

* Lưu ý: Đơn giá trên có thể thay đổi không thông báo trước.

* Các thông số kỹ thuật có dung sai cho phép ±10%. Thông số quang học được đo trực tiếp từ Chip LED.



- Tuổi thọ: 50.000h
- IP: 65
- Hiệu suất năng lượng: 110 lm/W
- CRI: 80
- Chất liệu: PC (thân đèn)

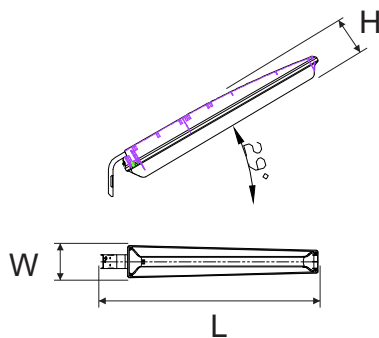

Mã SP	Công suất	Màu ánh sáng	Quang thông	Kích Thước LxWxH(mm)	Giá bán (VNĐ)
SDHO518	18W	3000K/6500K	2500 lm	763x100x104	670.000
SDHO530	30W	3000K/6500K	3300 lm	763x100x104	1.060.000
SDHO560	60W	3000K/6500K	6600 lm	763x100x104	1.337.000

ĐÈN ĐƯỜNG LED NĂNG LƯỢNG MẶT TRỜI

- Tuổi thọ: 50.000h
- IP: 65
- CRI: 80
- Chất liệu: PC, Nhôm (thân đèn)



Mã SP	Công suất	Màu ánh sáng	Quang thông	Kích Thước LxWxH(mm)	Giá bán (VNĐ)
DHO0301	30W/12h	3000K/6500K	950 lm	1180x530x315	3.567.000
DHO0501	50W/12h	3000K/6500K	1450 lm	1180x530x315	3.688.000
DHO1001	100W/12h	3000K/6500K	2300 lm	1180x600x315	4.402.000
DHO1501	150W/12h	3000K/6500K	3700 lm	1180x670x315	5.768.000



Mã SP	Công suất	Màu ánh sáng	Quang thông	Kích Thước LxWxH(mm)	Giá bán (VNĐ)
DHL0501	50W/12h	3000K/6500K	2000 lm	490x208x61	4.684.000
DHL1001	100W/12h	3000K/6500K	3200 lm	620x245x75	6.175.000
DHL1501	150W/12h	3000K/6500K	4300 lm	720x268x77	7.530.000
DHL2001	200W/12h	3000K/6500K	6000 lm	950x350x100	9.988.000

ĐÈN ĐƯỜNG LED NĂNG LƯỢNG MẶT TRỜI TÍNH NĂNG AC 220V

(Khi pin không được sạc đầy do thời tiết, hết pin đèn tự động chuyển sang chế độ AC 220V)

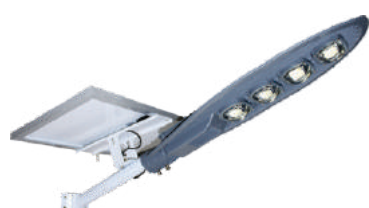

Mã SP	Công suất	Màu ánh sáng	Quang thông	Kích Thước LxWxH(mm)	Giá bán (VNĐ)
DHL1003	100W/12h	3000K/6500K	3200 lm	720x280x80	8.942.000
DHL1503	150W/12h	3000K/6500K	4300 lm	950x350x80	11.758.000
DHL2003	200W/12h	3000K/6500K	6000 lm	950x350x80	13.207.000

Tùy chọn ánh sáng: Mã SP/3: 3000K Mã SP/6: 6500K

* Đơn giá trên chưa bao gồm VAT.
 * Đối với các sản phẩm không có trên bảng giá xin vui lòng liên hệ nhà cung cấp để được báo giá theo thời điểm.
 * Lưu ý: Đơn giá trên có thể thay đổi không thông báo trước.
 * Các thông số kỹ thuật có dung sai cho phép ±10%. Thông số quang học được đo trực tiếp từ Chip LED.



- Điện áp: 220V/50Hz
- Tuổi thọ: 50.000h
- IP: 65
- Hiệu suất năng lượng: 100 lm/W
- CRI: 85
- Chất liệu: PC (thân đèn)

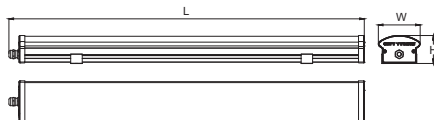

Mã SP	Công suất	Màu ánh sáng	Quang thông	Kích Thước LxWxH(mm)	Giá bán (VNĐ)
SDCT218	18W	3000K/6500K	2000 lm	600x73x48	498.000
SDCT236	36W	3000K/6500K	4000 lm	1200x73x48	806.000
SDCT245	45W	3000K/6500K	4900 lm	1500x73x48	997.000
SDCT254	54W	3000K/6500K	5900 lm	1800x73x48	1.250.000
SDCT272	72W	3000K/6500K	8000 lm	2400x73x48	1.806.000

Mã SP	Công suất	Màu ánh sáng	Quang thông	Kích Thước LxWxH(mm)	Giá bán (VNĐ)
LSI118	1x18W	3000K/6500K	2000 lm	1270x97x97	889.000
LSI218	2x18W	3000K/6500K	4000 lm	1270x145x97	1.208.000

ĐÈN MÁNG CÔNG NGHIỆP CHỐNG THẤM

Mã SP	Công suất	Màu ánh sáng	Quang thông	Kích Thước LxWxH(mm)	Giá bán (VNĐ)
SDCT2181	18W	3000K/6500K	2000 lm	600x117x50	548.000
SDCT2361	36W	3000K/6500K	4000 lm	1200x117x50	887.000
SDCT2451	45W	3000K/6500K	4900 lm	1500x117x50	1.097.000
SDCT2541	54W	3000K/6500K	5900 lm	1800x117x50	1.375.000



* Không sử dụng ngoài trời

Tùy chọn ánh sáng: Mã SP/3: 3000K Mã SP/4: 4200K Mã SP/6: 6500K

- * Đơn giá trên chưa bao gồm VAT.
- * Đối với các sản phẩm không có trên bảng giá xin vui lòng liên hệ nhà cung cấp để được báo giá theo thời điểm.
- * Lưu ý: Đơn giá trên có thể thay đổi không thông báo trước.
- * Các thông số kỹ thuật có dung sai cho phép ±10%. Thông số quang học được đo trực tiếp từ Chip LED.



- Điện áp: 220V/50Hz
- Tuổi thọ: 50.000h
- IP: 20
- Sử dụng bóng LED T8
- Hiệu suất năng lượng: 100 lm/W
- CRI: 85
- Chất liệu: Hợp kim sơn tĩnh điện (thân đèn)



Nhà ở



Văn phòng



Nhà hàng



Khách sạn

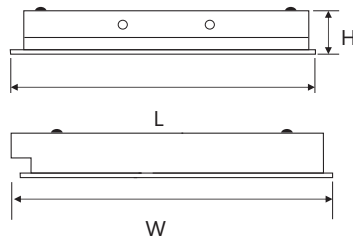

Thanh ngang nhôm sọc

Mã SP	Công suất	Màu ánh sáng	Quang thông	Kích Thước LxWxH(mm)	Giá bán (VNĐ)
LDA109	1x9W	3000K/6500K	1000 lm	605x185x95	426.000
LDA209	2x9W	3000K/6500K	2000 lm	605x300x93	668.000
LDA309	3x9W	3000K/6500K	3000 lm	605x605x93	1.036.000
LDA409	4x9W	3000K/6500K	4000 lm	605x605x93	1.235.000
LDA6209	2x9W	3000K/6500K	2000 lm	605x605x93	909.000
LDA118	1x18W	3000K/6500K	2000 lm	1215x185x95	603.000
LDA218	2x18W	3000K/6500K	4000 lm	1215x300x93	921.000
LDA318	3x18W	3000K/6500K	6000 lm	1215x605x93	1.475.000
LDA418	4x18W	3000K/6500K	8000 lm	1215x605x93	1.693.000
LDA6218	2x18W	3000K/6500K	4000 lm	1215x605x93	1.327.000



Thanh ngang parabol

Mã SP	Công suất	Màu ánh sáng	Quang thông	Kích Thước LxWxH(mm)	Giá bán (VNĐ)
LCA109	1x9W	3000K/6500K	1000 lm	605x185x95	426.000
LCA209	2x9W	3000K/6500K	2000 lm	605x300x93	668.000
LCA309	3x9W	3000K/6500K	3000 lm	605x605x93	1.036.000
LCA409	4x9W	3000K/6500K	4000 lm	605x605x93	1.235.000
LCA6209	2x9W	3000K/6500K	2000 lm	605x605x93	909.000
LCA118	1x18W	3000K/6500K	2000 lm	1215x185x95	603.000
LCA218	2x18W	3000K/6500K	4000 lm	1215x300x93	921.000
LCA318	3x18W	3000K/6500K	6000 lm	1215x605x93	1.475.000
LCA418	4x18W	3000K/6500K	8000 lm	1215x605x93	1.693.000
LCA6218	2x18W	3000K/6500K	4000 lm	1215x605x93	1.327.000

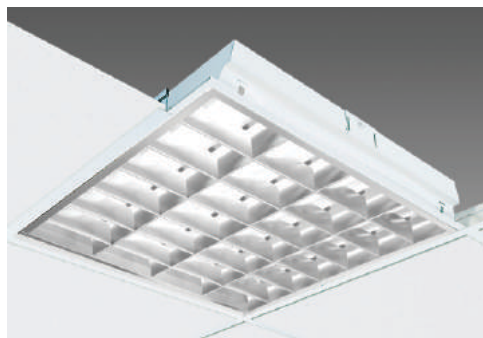

Tùy chọn ánh sáng: Mã SP/3: 3000K Mã SP/4: 4200K Mã SP/6: 6500K

* Đơn giá trên đã bao gồm VAT. Sản phẩm sử dụng đồng bộ bóng LED.
 * Đối với các sản phẩm không có trên Bảng giá xin vui lòng liên hệ nhà cung cấp để được báo giá theo thời điểm
 * Lưu ý: Đơn giá trên có thể thay đổi không thông báo trước.
 * Các thông số kỹ thuật có dung sai cho phép ±10%. Thông số quang học được đo trực tiếp từ Chip LED.



- Điện áp: 220V/50Hz
- Tuổi thọ: 50.000h
- IP: 20
- Sử dụng bóng LED T8
- Hiệu suất năng lượng: 100 lm/W
- CRI: 85
- Chất liệu: Hợp kim sơn tĩnh điện (thân đèn)

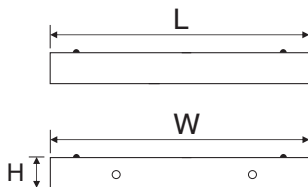

Mã SP	Công suất	Màu ánh sáng	Quang thông	Kích Thước LxWxH(mm)	Giá bán (VNĐ)
LDN109	1x9W	3000K/6500K	1000 lm	610x190x85	426.000
LDN209	2x9W	3000K/6500K	2000 lm	610x300x85	668.000
LDN309	3x9W	3000K/6500K	3000 lm	610x610x85	1.036.000
LDN409	4x9W	3000K/6500K	4000 lm	610x610x85	1.235.000
LDN6209	2x9W	3000K/6500K	2000 lm	610x610x85	909.000
LDN118	1x18W	3000K/6500K	2000 lm	1220x190x85	603.000
LDN218	2x18W	3000K/6500K	4000 lm	1220x300x85	921.000
LDN318	3x18W	3000K/6500K	6000 lm	1220x610x85	1.475.000
LDN418	4x18W	3000K/6500K	8000 lm	1220x610x85	1.693.000
LDN6218	2x18W	3000K/6500K	4000 lm	1220x610x85	1.327.000

MÁNG ĐÈN LED TÁN QUANG ÂM TRẦN CHỤP MICA



Mã SP	Công suất	Màu ánh sáng	Quang thông	Kích Thước LxWxH(mm)	Giá bán (VNĐ)
LLA109	1x9W	3000K/6500K	910 lm	605x185x98	516.000
LLA209	2x9W	3000K/6500K	1820 lm	605x300x98	830.000
LLA309	3x9W	3000K/6500K	2730 lm	605x605x98	1.326.000
LLA409	4x9W	3000K/6500K	3640 lm	605x605x98	1.567.000
LLA6209	2x9W	3000K/6500K	1820 lm	605x605x98	1.286.000
LLA118	1x18W	3000K/6500K	1820 lm	1215x185x98	757.000
LLA218	2x18W	3000K/6500K	3640 lm	1215x300x98	1.174.000
LLA318	3x18W	3000K/6500K	5460 lm	1215x605x98	2.098.000
LLA418	4x18W	3000K/6500K	7280 lm	1215x605x98	2.275.000
LLA6218	2x18W	3000K/6500K	3640 lm	1215x605x98	2.010.000

Chụp trong suốt (.../T), vân cát (.../P), chụp đục (.../O), chụp trắng trong (.../S)

Tùy chọn ánh sáng: Mã SP/3: 3000K Mã SP/4: 4200K Mã SP/6: 6500K

* Đơn giá trên đã bao gồm VAT. Sản phẩm sử dụng đồng bộ bóng LED.
 * Đối với các sản phẩm không có trên Bảng giá xin vui lòng liên hệ nhà cung cấp để được báo giá theo thời điểm
 * Lưu ý: Đơn giá trên có thể thay đổi không thông báo trước.
 * Các thông số kỹ thuật có dung sai cho phép ±10%. Thông số quang học được đo trực tiếp từ Chip LED.



- Điện áp: 220V/50Hz
- Tuổi thọ: 50.000h
- IP: 20
- Sử dụng bóng LED T8
- Hiệu suất năng lượng: 100 lm/W
- CRI: 85
- Chất liệu: Hợp kim sơn tĩnh điện (thân đèn)



Nhà ở



Văn phòng



Nhà hàng



Khách sạn

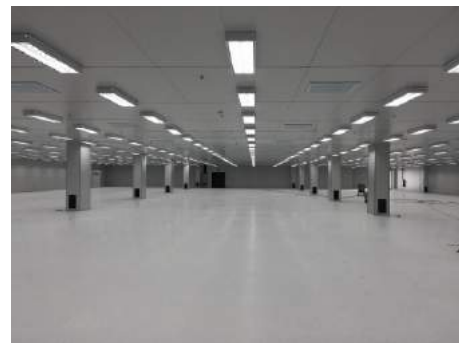
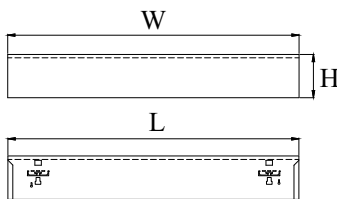

Mã SP	Công suất	Màu ánh sáng	Quang thông	Kích Thước LxWxH(mm)	Giá bán (VNĐ)
LLN109	1x9W	3000K/6500K	910 lm	610x200x95	516.000
LLN209	2x9W	3000K/6500K	1820 lm	610x305x95	830.000
LLN309	3x9W	3000K/6500K	2730 lm	610x610x95	1.326.000
LLN409	4x9W	3000K/6500K	3640 lm	610x610x95	1.567.000
LLN6209	2x9W	3000K/6500K	1820 lm	610x610x95	1.286.000
LLN118	1x18W	3000K/6500K	1820 lm	1220x200x95	757.000
LLN218	2x18W	3000K/6500K	3640 lm	1220x305x95	1.174.000
LLN318	3x18W	3000K/6500K	5460 lm	1220x610x95	2.098.000
LLN418	4x18W	3000K/6500K	7280 lm	1220x610x95	2.275.000
LLN6218	2x18W	3000K/6500K	3640 lm	1220x610x95	2.010.000

Chụp trong suốt (.../T), vân cát (.../P), chụp đục (.../O), chụp trắng trong (.../S)

MÁNG ĐÈN LED TÁN QUANG ÂM TRẦN CHỐNG THẨM CHỤP MICA

Mã SP	Công suất	Màu ánh sáng	Quang thông	Kích Thước LxWxH(mm)	Giá bán (VNĐ)
LSO218/D	2x18W	3000K/6500K	3640 lm	1270x320x110	2.849.000

* Đơn giá trên đã bao gồm VAT

ĐÈN CÔNG NGHIỆP CHỮ V

Mã SP	Công suất	Màu ánh sáng	Quang thông	Kích Thước LxWxH(mm)	Giá bán (VNĐ)
DDK109	1x9W	3000K/6500K	1000 lm	610x150x87	285.000
DDK209	2x9W	3000K/6500K	2000 lm	610x150x70	348.000
DDK118	1x18W	3000K/6500K	2000 lm	1220x150x87	361.000
DDK218	2x18W	3000K/6500K	4000 lm	1220x150x70	547.000

Mã SP	Công suất	Màu ánh sáng	Quang thông	Kích Thước LxWxH(mm)	Giá bán (VNĐ)
LTK109	1x9W	3000K/6500K	1000 lm	625x120x63	348.000
LTK209	2x9W	3000K/6500K	2000 lm	630x160x73	430.000
LTK118	1x18W	3000K/6500K	2000 lm	1235x120x63	460.000
LTK218	2x18W	3000K/6500K	4000 lm	1240x160x73	680.000

* Đơn giá trên chưa bao gồm VAT

Tùy chọn ánh sáng: Mã SP/3: 3000K Mã SP/4: 4200K Mã SP/6: 6500K

* Sản phẩm sử dụng đồng bộ bóng LED.

* Đối với các sản phẩm không có trên Bảng giá xin vui lòng liên hệ nhà cung cấp để được báo giá theo thời điểm.

* Lưu ý: Đơn giá trên có thể thay đổi không thông báo trước.

* Các thông số kỹ thuật có dung sai cho phép ±10%. Thông số quang học được đo trực tiếp từ Chip LED.



- Điện áp: 220V/50Hz
- Tuổi thọ: 50.000h
- IP: 20
- Sử dụng bóng LED T8
- Hiệu suất năng lượng: 100 lm/W
- CRI: 85
- Chất liệu: Hợp kim sơn tĩnh điện (thân đèn)

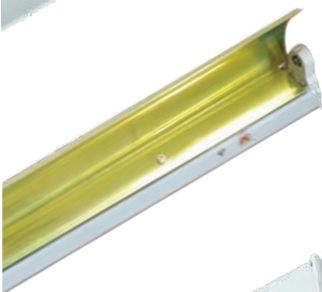

Mã SP	Công suất	Màu ánh sáng	Quang thông	Kích Thước LxWxH(mm)	Giá bán (VNĐ)
LDH109	1x9W	3000K/6500K	1000 lm	615x158x91	303.000
LDH209	2x9W	3000K/6500K	2000 lm	615x175x93	329.000
LDH118	1x18W	3000K/6500K	2000 lm	1215x158x91	344.000
LDH218	2x18W	3000K/6500K	4000 lm	1225x175x93	520.000

ĐÈN CÔNG NGHIỆP CHÓA SƠN TĨNH ĐIỆN

Mã SP	Công suất	Màu ánh sáng	Quang thông	Kích Thước LxWxH(mm)	Giá bán (VNĐ)
LTH109	1x9W	3000K/6500K	1000 lm	615x158x93	259.000
LTH209	2x9W	3000K/6500K	2000 lm	615x175x93	286.000
LTH118	1x18W	3000K/6500K	2000 lm	1225x158x93	329.000
LTH218	2x18W	3000K/6500K	4000 lm	1225x175x93	493.000

Mã SP	Công suất	Màu ánh sáng	Quang thông	Kích Thước LxWxH(mm)	Giá bán (VNĐ)
LDH118.III	1x18W	3000K/6500K	2000 lm	1220x110x65.5	359.000

ĐÈN BATTEN T8

Mã SP	Công suất	Màu ánh sáng	Quang thông	Kích Thước LxWxH(mm)	Giá bán (VNĐ)
LTF109	1x9W	3000K/6500K	1000 lm	615x55x91	231.000
LTF209	2x9W	3000K/6500K	2000 lm	615x95x93	273.000
LTF118	1x18W	3000K/6500K	2000 lm	1225x55x91	271.000
LTF218	2x18W	3000K/6500K	4000 lm	1225x95x93	449.000

* Đơn giá trên chưa bao gồm VAT.

ĐÈN BATTEN T5

Mã SP	Công suất	Màu ánh sáng	Quang thông	Kích Thước LxWxH(mm)	Giá bán (VNĐ)
TTF109	1x9W	3000K/6500K	1000 lm	575x40x58	296.000
TTF209	2x9W	3000K/6500K	2000 lm	575x67x58	537.000
TTF118	1x18W	3000K/6500K	2000 lm	1175x40x58	312.000
TTF218	2x18W	3000K/6500K	4000 lm	1175x67x58	715.000

* Sử dụng bóng LED T5

* Đơn giá đã bao gồm VAT.

Tùy chọn ánh sáng: Mã SP/3: 3000K Mã SP/4: 4200K Mã SP/6: 6500K

* Sản phẩm sử dụng đồng bộ bóng LED.
 * Đối với các sản phẩm không có trên Bảng giá xin vui lòng liên hệ nhà cung cấp để được báo giá theo thời điểm.
 * Lưu ý: Đơn giá trên có thể thay đổi không thông báo trước.
 * Các thông số kỹ thuật có dung sai cho phép ±10%. Thông số quang học được đo trực tiếp từ Chip LED.





- Điện áp: 220V/50Hz
- Tuổi thọ: 50.000h
- IP: 20
- Sử dụng bóng LED T5
- Hiệu suất năng lượng: 100 lm/W
- CRI: 85
- Chất liệu: Hợp kim sơn tĩnh điện (thân đèn)

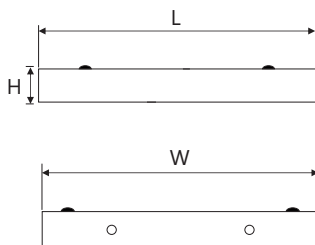

T5



Mã SP	Công suất	Màu ánh sáng	Quang thông	Kích Thước LxWxH(mm)	Giá bán (VNĐ)
TDN209	2x9W	3000K/6500K	2000 lm	610x310x68	1.029.000
TDN309	3x9W	3000K/6500K	3000 lm	610x605x68	1.518.000
TDN409	4x9W	3000K/6500K	4000 lm	610x605x68	2.113.000
TDN218	2x18W	3000K/6500K	4000 lm	1220x310x68	1.375.000
TDN318	3x18W	3000K/6500K	6000 lm	1220x605x68	2.110.000
TDN418	4x18W	3000K/6500K	8000 lm	1220x605x68	2.615.000

MÁNG ĐÈN LED PHẢN QUANG ÂM TRẦN

Mã SP	Công suất	Màu ánh sáng	Quang thông	Kích Thước LxWxH(mm)	Giá bán (VNĐ)
TDA209	2x9W	3000K/6500K	2000 lm	605x300x68	1.029.000
TDA309	3x9W	3000K/6500K	3000 lm	605x605x68	1.518.000
TDA409	4x9W	3000K/6500K	4000 lm	605x605x68	2.113.000
TDA218	2x18W	3000K/6500K	4000 lm	1215x300x68	1.375.000
TDA318	3x18W	3000K/6500K	6000 lm	1215x605x68	2.110.000
TDA418	4x18W	3000K/6500K	8000 lm	1215x605x68	2.615.000

ĐÈN CÔNG NGHIỆP CHÓA SƠN TĨNH ĐIỆN

Mã SP	Công suất	Màu ánh sáng	Quang thông	Kích Thước LxWxH(mm)	Giá bán (VNĐ)
TTH109	1x9W	3000K/6500K	1000 lm	575x115x60	250.000
TTH209	2x9W	3000K/6500K	2000 lm	575x120x60	498.000
TTH118	1x18W	3000K/6500K	2000 lm	1175x115x60	356.000
TTH218	2x18W	3000K/6500K	4000 lm	1175x120x60	693.000

ĐÈN CÔNG NGHIỆP CHÓA PHẢN QUANG

Mã SP	Công suất	Màu ánh sáng	Quang thông	Kích Thước LxWxH(mm)	Giá bán (VNĐ)
TDH109	1x9W	3000K/6500K	1000 lm	575x115x60	289.000
TDH209	2x9W	3000K/6500K	2000 lm	575x120x60	524.000
TDH118	1x18W	3000K/6500K	2000 lm	1175x115x60	416.000
TDH218	2x18W	3000K/6500K	4000 lm	1175x120x60	747.000

Tùy chọn ánh sáng: Mã SP/3: 3000K Mã SP/4: 4200K Mã SP/6: 6500K

* Đơn giá trên đã bao gồm VAT. Sản phẩm sử dụng đồng bộ bóng LED.
 * Đối với các sản phẩm không có trên Bảng giá xin vui lòng liên hệ nhà cung cấp để được báo giá theo thời điểm.
 * Lưu ý: Đơn giá trên có thể thay đổi không thông báo trước.
 * Các thông số kỹ thuật có dung sai cho phép ±10%. Thông số quang học được đo trực tiếp từ Chip LED.





- Điện áp: 220V/50Hz
- Tuổi thọ: 50.000h
- IP: 20
- Sử dụng bóng LED E27
- Chất liệu: Nhôm (thân đèn)



Mã SP	Công suất	Màu ánh sáng	Kích Thước Ø ₁ xØ ₂ xH(mm)	KTLĐ Ø(mm)	Giá bán (VNĐ)
LGL2.5	3W	3000K/6500K	103x72x125	90	110.000
LGL3	3W	3000K/6500K	112x77x125	100	111.000
LGL3.5	5W	3000K/6500K	120x89x125	105	125.000
LGL4	7W	3000K/6500K	142x108x195	125	183.000
LGL5	9W	3000K/6500K	176x143x220	160	217.000
LGL6	12W	3000K/6500K	190x158x220	170	270.000

ĐÈN LED CHỐNG THẨM IP68



- Điện áp: 220V/50Hz
- Tuổi thọ: 50.000h
- IP: 65
- Hiệu suất năng lượng: 100 lm/W
- Chất liệu: Nhôm (thân đèn)



Mã SP	Công suất	Màu ánh sáng	Quang thông	Kích Thước LxWxH(mm)	Giá bán (VNĐ)
DSI001	9W	3000K/6500K	900 lm	500x90x72	2.640.000
DSI002	18W	3000K/6500K	1800 lm	1000x90x72	3.112.000

ĐÈN LED CHỐNG THẨM IP68 ĐỔI MÀU

Mã SP	Công suất	Màu ánh sáng	Quang thông	Kích Thước LxWxH(mm)	Giá bán (VNĐ)
DSI0019	9W	3000K/6500K	900 lm	500x90x72	2.823.000
DSI0029	18W	3000K/6500K	1800 lm	1000x90x72	3.865.000

ĐÈN LED ÂM SÀN

Mã SP	Công suất	Điện áp	Màu ánh sáng	Quang thông	Kích Thước LxWxH(mm)	Giá bán (VNĐ)
DSI0361	36W	24VDC	4000K	4000 lm	1000x90x80	7.566.000

Tùy chọn ánh sáng: Mã SP/3: 3000K Mã SP/4: 4200K Mã SP/6: 6500K

* Đơn giá trên chưa bao gồm VAT. Sản phẩm bao gồm bóng.
 * Đối với các sản phẩm không có trên bảng giá xin vui lòng liên hệ nhà cung cấp để được báo giá theo thời điểm.
 * Lưu ý: Đơn giá trên có thể thay đổi không thông báo trước.
 * Các thông số kỹ thuật có dung sai cho phép ±10%. Thông số quang học được đo trực tiếp từ Chip LED.



- Điện áp: 220V/50Hz
- Tuổi thọ: 50.000h
- IP: 54 / 65
- Góc chiếu: 120°
- Chất liệu: Nhôm (thân đèn)



Mã SP	Công suất	IP	Kích Thước ØxH(mm)	Giá bán (VNĐ)
LSC125	E27 / Sử dụng được bóng <20W	54	170x260	848.000
LSC250	E40 / Sử dụng được bóng <40W	54	210x355	1.166.000

* Đơn giá chưa bao gồm VAT, bóng.

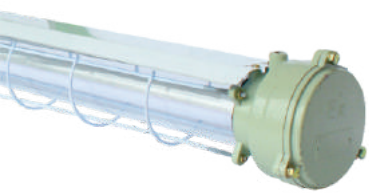

Mã SP	Công suất	IP	Kích Thước LxWxH(mm)	Giá bán (VNĐ)
LSC128	1x18W bóng LED T5	65	1250x110x95	2.142.000
LSC140	1x18W bóng LED T8	65 (Khung kim loại)	1300x115x115	2.336.000
LSC240	2x18W bóng LED T8	65 (Khung kim loại)	1315x155x140	3.449.000



ĐÈN LED CHỐNG NỔ

Mã SP	Công suất	Quang thông	IP	Kích Thước LxWxH(mm)	Giá bán (VNĐ)
SLSC140	1x18W bóng LED T8	2000 lm	65	1300x115x115	1.664.000
SLSC240	2x18W bóng LED T8	3800 lm	65	1315x155x140	2.599.000

Tiêu chuẩn chống nổ: Ex tD A21 IP65 T80°C

* Đơn giá đã bao gồm VAT. Sản phẩm bao gồm bóng.



Mã SP	Công suất	Màu ánh sáng	Quang thông	Kích Thước LxWxH(mm)	Giá bán (VNĐ)
DCN0402	40W	3000K/6500K	4000 lm	1370x230x135	6.391.000
DCN0542	54W	3000K/6500K	5400 lm	1370x230x135	6.648.000
DCN0722	72W	3000K/6500K	7200 lm	1370x230x135	6.860.000

* Đơn giá đã bao gồm VAT. Sản phẩm bao gồm bóng.

ĐÈN LED CÔNG NGHIỆP CHỐNG NỔ



Mã SP	Công suất	Màu ánh sáng	Quang thông	IP	Kích Thước ØxH(mm)	Giá bán (VNĐ)
DCN0502	50W	3000K/6500K	5000 lm	65	205x240	8.802.000
DCN1002	100W	3000K/6500K	10000 lm	65	250x270	11.283.000
DCN1202	120W	3000K/6500K	12000 lm	65	250x270	11.741.000
DCN1502	150W	3000K/6500K	15000 lm	65	320x310	13.720.000
DCN2002	200W	3000K/6500K	20000 lm	65	320x310	14.925.000

Tiêu chuẩn chống nổ: Ex tD A21 IP65 T95°C

* Đơn giá chưa bao gồm VAT.

Tùy chọn ánh sáng: Mã SP/3: 3000K Mã SP/4: 4200K Mã SP/6: 6500K

* Đối với các sản phẩm không có trên bảng giá xin vui lòng liên hệ nhà cung cấp để được báo giá theo thời điểm.

* Lưu ý: Đơn giá trên có thể thay đổi không thông báo trước.

* Các thông số kỹ thuật có dung sai cho phép ±10%. Thông số quang học được đo trực tiếp từ Chip LED.



- Điện áp: 220V/50Hz
- Tuổi thọ: 50.000h
- IP: 65
- Hiệu suất năng lượng: 100 lm/W
- CRI: 85
- Chất liệu: Nhôm (thân đèn)



Mã SP	Công suất	Màu ánh sáng	Quang thông	Kích Thước LxWxH(mm)	Giá bán (VNĐ)
FCN0501	50W	3000K/6500K	5500 lm	250x195x130	8.790.000
FCN1001	100W	3000K/6500K	11000 lm	290x225x140	11.373.000
FCN1501	150W	3000K/6500K	16500 lm	340x265x165	13.384.000
FCN2001	200W	3000K/6500K	21000 lm	340x265x165	16.673.000



ĐÈN BÁO TẦNG CAO

Mã SP	Công suất	Độ chói	Kích Thước ØxH(mm)	Giá bán (VNĐ)
SNCC0041	4W	1600 cd/m ²	157x300	2.508.000



Mã SP	Công suất	Độ chói	Kích Thước ØxH(mm)	Giá bán (VNĐ)
SNCC0042	4W	1600 cd/m ²	220x450	3.909.000



Tùy chọn ánh sáng: Mã SP/3: 3000K Mã SP/4: 4200K Mã SP/6: 6500K

* Đơn giá trên chưa bao gồm VAT.
 * Đối với các sản phẩm không có trên bảng giá xin vui lòng liên hệ nhà cung cấp để được báo giá theo thời điểm.
 * Lưu ý: Đơn giá trên có thể thay đổi không thông báo trước.
 * Các thông số kỹ thuật có dung sai cho phép ±10%. Thông số quang học được đo trực tiếp từ Chip LED.



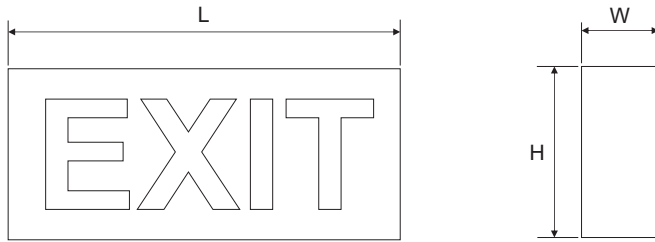

LSD



LSM



LSA



LSN



SNB310LED



LSM01



ECT0061



ECN0081



ECN0082



LSB001



LSB002

Mã SP	Công suất	Thời gian lưu	IP	Kích Thước LxWxH(mm)	KTLĐ (mm)	Giá bán (VNĐ)
LSD	5W	2 giờ		373x85x160		1.890.000
LSM	2W	2 giờ		365x30x155		782.000
LSA	5W	2 giờ		436x78x280	432x62	1.835.000
LSN	5W	2 giờ		405x40x290		1.806.000
SNB310LED	5W	2 giờ		395x62x195		1.348.000
LSM01	2W	2 giờ		300x45x700		1.139.000
ECT0061	6W	3 giờ	65	350x115x210		1.836.000
ECN0081	8W	2 giờ	54	360x170x80		2.237.000
ECN0082	8W	2 giờ	54	267x170x65		2.237.000

ĐÈN THOÁT HIỂM DẠNG TRANG TRÍ

Mã SP	Công suất	Thời gian lưu	Kích Thước LxWxH(mm)	Giá bán (VNĐ)
LSB001	3W	2 giờ	320x145x22	411.000
LSB002	3W	2 giờ	330x145x22	457.000

* Sản phẩm không bao gồm theo thông tư PCCC (nghị định 136)



* Đơn giá trên chưa bao gồm VAT.

* Đối với các sản phẩm không có trên Bảng giá xin vui lòng liên hệ nhà cung cấp để được báo giá theo thời điểm.

* Lưu ý: Đơn giá trên có thể thay đổi không thông báo trước.

* Các thông số kỹ thuật có dung sai cho phép ±10%. Thời gian lưu pin sẽ giảm dần do lão hóa theo thời gian sử dụng



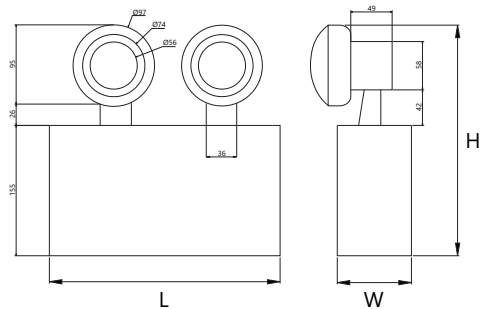

SNC302L

Mã SP	Công suất	Thời gian lưu	IP	Kích Thước LxWxH(mm)	Giá bán (VNĐ)
SNC302L	3W Chống nhiễu EMC	3 giờ		275x88x275	858.000
KCT0061	6W	3 giờ	65	296x272x75	3.379.000
SNC3023	6W	3 giờ	65	352x118x80	1.416.000
SNC3024	8W	2 giờ	54	280x250x130	2.292.000



KCT0061



SNC3023



SNC3024
/Y: màu vàng



ĐÈN KHẨN CẤP DẠNG TRANG TRÍ

Mã SP	Công suất	Thời gian lưu	Kích Thước LxWxH(mm)	Giá bán (VNĐ)
SNC3021	3W	2 giờ	260x260x60	652.000

* Sản phẩm không bao gồm theo thông tư PCCC (nghị định 136)

ĐÈN DẪN LỐI ÂM SÀN

Mã SP	Công suất	IP	Kích Thước LxWxH(mm)	Giá bán (VNĐ)
SND0031	3W	67	Ø160x35	1.333.000
SND0032	3W	67	Ø210x35	1.626.000
SND0033	3W	67	Ø245x35	1.920.000
SND0034	3W	67	300x180x35	2.124.000



SND0031



SND0032



SND0033



SND0034



* Đơn giá trên chưa bao gồm VAT.

* Đối với các sản phẩm không có trên Bảng giá xin vui lòng liên hệ nhà cung cấp để được báo giá theo thời điểm.

* Lưu ý: Đơn giá trên có thể thay đổi không thông báo trước.

* Các thông số kỹ thuật có dung sai cho phép ±10%. Thời gian lưu pin sẽ giảm dần do lão hóa theo thời gian sử dụng.



- Điện áp: 220V/50Hz
- Chất liệu: Nhôm, Hợp kim



HBM250

Mã SP	Diễn giải	Kích Thước LxWxH (mm)	Giá bán (VNĐ)
HBM250		Ø380x740	540.000
HDC125		Ø385x320	332.000
HDC250		Ø380x420	361.000
HDK400		Ø420x340	916.000
HBL	Hộp đựng ballast	230x108x78	1.088.000
HBN	Hộp đựng ballast	140x140x320	153.000



HDC125



HDC250



HDK400



HBL



HBN

ĐÈN SÂN THI ĐẤU



LSL

LSH

Mã SP	Kích Thước LxWxH(mm)	Giá bán (VNĐ)
LSL400	630x460x185	3.407.000
LSH400	673x510x232	3.585.000
LSH1000	940x653x245	4.382.000

ĐÈN SÂN VƯỜN



Mã SP	Kích Thước LxWxH(mm)	Giá bán (VNĐ)
LTV112	213x213x270	486.000
LTV113	213x213x1010	930.000

* Đơn giá trên chưa bao gồm VAT. Sản phẩm không bao gồm tu, kích, ballast, bóng.
 * Đối với các sản phẩm không có trên bảng giá xin vui lòng liên hệ nhà cung cấp để được báo giá theo thời điểm.
 * Lưu ý: Đơn giá trên có thể thay đổi không thông báo trước.
 * Các thông số kỹ thuật có dung sai cho phép ±10%.

HTMS



Công suất: <0.9W
Điện áp: 220V/50Hz
Kích thước LxWxH (mm):
91x42x41
Điện áp: 220V/50Hz
Công suất tải: Max 1200W
Tầm cảm biến: 1-8m
Thời gian trễ: 8s-12 phút

Giá bán: **CALL**

SIR04



Điện áp: 220V/50Hz
Phạm vi cảm biến: 360°
Công suất tiêu thụ: <0.5W
Công suất chịu tải:
1200W bóng sợi đốt
120W bóng LED
Thời gian trễ: 10s - 15 phút (tùy chỉnh)
Cảm biến ánh sáng: 2-2000 Lux (tùy chỉnh)

Giá bán: **CALL**

SIR06



Điện áp: 220V/50Hz
Công suất chịu tải: <50W
Thời gian trễ: ~60s
Bán kính tầm cảm biến: ~4m
Góc cảm biến: 180°

Giá bán: **CALL**



BỘ LƯU

HT3W



Loại đèn: LED 3W/Lắp âm
KT lắp đặt (mm): Ø55
Điện áp: 220V/50Hz
Chế độ nạp: tự động
Pin: Ni-cd
Thời gian nạp: 20-24 giờ
Thời gian thấp sáng: >3 giờ



Đơn giá: **1.447.000 đ**

BLL18



Công suất định mức:
18W LED
Điện áp vào: 220V/50Hz
Điện áp ra: 220VDC
Chế độ nạp: tự động
Pin: Li-ion 4000mAh
Thời gian nạp: 20-24 giờ
Thời gian thấp sáng: >2 giờ

Giá bán: **CALL**

BLL182



Công suất định mức:
18W LED
Điện áp vào: 220V/50Hz
Điện áp ra: 220VDC
Chế độ nạp: tự động
Pin: Li-ion 8000mAh
Thời gian nạp: 48 giờ
Thời gian thấp sáng: >3 giờ

Giá bán: **CALL**

BLL40



Công suất định mức:
40W LED
Điện áp vào: 220V/50Hz
Điện áp ra: 220VDC
Chế độ nạp: tự động
Pin: Li-ion 7.4V 7600mAh
Thời gian nạp: 24 giờ
Thời gian thấp sáng: 2 giờ

Giá bán: **CALL**

BLL1091



Công suất định mức:
9W LED
Điện áp vào: 220V/50Hz
Điện áp ra: 220VDC
Chế độ nạp: tự động
Pin: LiFePo4 12.8V/3000mAh
Thời gian nạp: 24 giờ
Thời gian thấp sáng: 2 giờ

Giá bán: **CALL**

BLL1181



Công suất định mức:
18W LED
Điện áp vào: 220V/50Hz
Điện áp ra: 220VDC
Chế độ nạp: tự động
Pin: LiFePo4 12.8V/5500mAh
Thời gian nạp: 24 giờ
Thời gian thấp sáng: 2 giờ

Giá bán: **CALL**

BLL1092



Công suất định mức:
9W LED
Điện áp vào: 220V/50Hz
Điện áp ra: 220VDC
Chế độ nạp: tự động
Pin: Li-ion 11.1V 2800mAh
Thời gian nạp: 24 giờ
Thời gian thấp sáng: 2 giờ

Giá bán: **CALL**

BLL1182



Công suất định mức:
18W LED
Điện áp vào: 220V/50Hz
Điện áp ra: 220VDC
Chế độ nạp: tự động
Pin: Li-ion 11.1V 5500mAh
Thời gian nạp: 24 giờ
Thời gian thấp sáng: 2 giờ

Giá bán: **CALL**

* Đơn giá trên chưa bao gồm VAT.

* Đối với các sản phẩm không có trên Bảng giá xin vui lòng liên hệ nhà cung cấp để được báo giá theo thời điểm.

* Lưu ý: Đơn giá trên có thể thay đổi không thông báo trước.

* Các thông số kỹ thuật có dung sai cho phép ±10%. Thời gian lưu pin sẽ giảm dần do lão hóa theo thời gian sử dụng



LƯU Ý ỨNG DỤNG SẢN PHẨM DUHAL TRONG CÔNG TRÌNH DÂN DỤNG VÀ CÔNG NGHIỆP

Khuyến cáo của Nhà sản xuất để sử dụng sản phẩm cho các Công trình Công nghiệp:

1. Các công trình công nghiệp sẽ phát sinh nhiều khi sử dụng các thiết bị khác nhau về tần số.
2. Thời gian sử dụng liên tục, điện áp thay đổi, sốc điện khi bật tắt thiết bị...
3. Các Công trình Công nghiệp rất quan trọng hiệu suất chiếu sáng để tăng năng suất không ảnh hưởng đến quá trình bảo trì bảo dưỡng.

4. Các tính năng sản phẩm Nhà sản xuất luôn tính đến môi trường sử dụng. Vì thế Công ty Duhal có các sản phẩm khác nhau phù hợp từng mục đích sử dụng.

* Môi trường có nhiều trang thiết bị đặc biệt các thiết bị sử dụng hệ thống từ hoặc bán dẫn công suất cao.

* Môi trường không có thiết bị chống sét lan truyền.

* Môi trường hoạt động 24/24, bật tắt nhiều lần, sử dụng sensor (cảm biến).

* Thường xuyên thay đổi công suất tiêu hao năng lượng (sử dụng máy hàn, các ca kíp có nguồn điện thay đổi...)

=> Tư vấn sử dụng:

- Sản phẩm có tích hợp tính năng chống nhiễu, sốc điện để dùng trong Công nghiệp.

- Nếu cần bảo đảm tốt hơn, ngay khi thiết kế hoặc trang bị mới đề xuất bộ phận kỹ thuật Công ty Duhal tham gia quá trình từ khâu khảo sát đến lắp đặt để có kiến nghị phù hợp.

Lưu ý:

Các sản phẩm Nhà sản xuất Duhal có đảm bảo tính năng sử dụng cho mọi điều kiện. Vì thế các giá thành thiết kế cho dự án cần được tư vấn sao cho hợp lý, tiết kiệm chi phí đầu tư.



DÂY CHUYỀN SẢN XUẤT CHUYÊN NGHIỆP



CÔNG NGHỆ SẢN XUẤT TỪ NHẬT BẢN - HÀN QUỐC

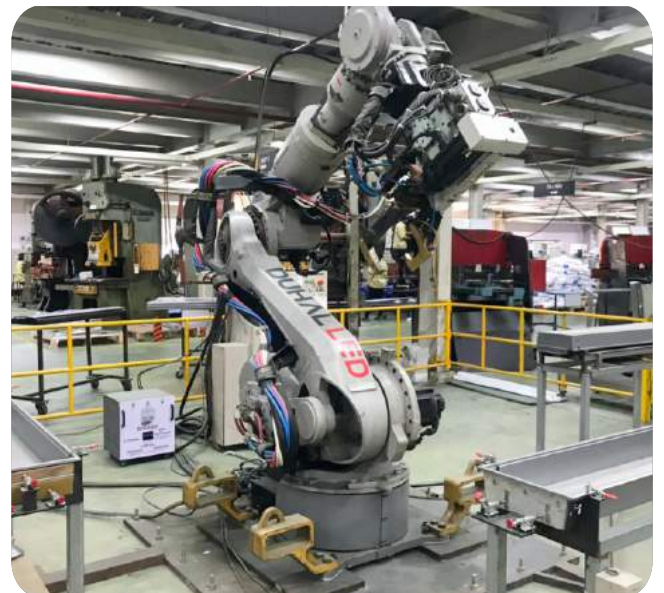



Vui lòng liên hệ:

